

DŮLEŽITÉ BEZPEČNOSTNÍ POKYNY

**Předtím než začnete s instalací výrobku,
přečtěte si, prosím, návod a řiďte se jeho
pokyny.**

SOLINÁTOR

Model ECO5220/6220 220 – 230 V~

Model ECO5230/6230 230 – 240 V~



ILUSTRÁČNÍ FOTO

Vzhledem k politice neustálého zdokonalování výrobků si společnost INTEX vyhrazuje právo kdykoliv bez předchozího upozornění změnit údaje, vzhled nebo aktualizace (specifikace výrobku)!

Predajca bazénových solinátorov:

 **Predajbazenov.sk**

OBSAH

Varování.....	3
Referenční díly.....	4
Informace o výrobku a specifikace.....	5
Návod na instalaci.....	6-10
Objem soli a vody v bazénu.....	11
Tabulka slanosti pro bazény Intex.....	12
Tabulka kyseliny kyanurové pro bazény Intex.....	13
Tabulka provozního času pro bazény Intex.....	14
Tabulka slanosti pro bazény jiných výrobců.....	15
Tablety s kyselinou kyanurovou pro bazény jiných výrobců.....	15
Tabulka provozního času pro bazény jiných výrobců.....	15
Návody k obsluze.....	16-18
Tabulka LED kódů.....	19
Montáž na pevný podklad.....	20
Údržba.....	21-23
Dlouhodobé skladování.....	23
Údržba bazénu a vysvětlení chemických pojmů.....	24
Rady pro odstranění poruch.....	25-26
Všeobecné bezpečnostní pokyny.....	27
Omezená záruka.....	28

DŮLEŽITÉ BEZPEČNOSTNÍ PŘEDPISY

Před uvedením výrobku do provozu si přečtěte všechny pokyny, ujistěte se, že jim rozumíte a řiďte se jimi.

PŘEČTĚTE SI VŠECHNY INSTRUKCE A ŘIĎTE SE JIMI

VAROVÁNÍ

- V zájmu snížení rizika úrazu nedovolte dětem, aby tento výrobek používaly. Děti a postižené osoby mějte pod dohledem. Tento výrobek není hračka.
- Děti by se neměly pohybovat v blízkosti tohoto výrobku ani okolo všech elektrických kabelů.
- Děti by si neměly za žádných okolností s tímto výrobkem hrát! Čistící ani údržbové práce by neměly být prováděny dětmi a pokud ano, tak pouze pod dohledem dospělých osob.
- Toto zařízení mohou obsluhovat děti starší 8 let, osoby s omezenými tělesnými, smyslovými nebo duševními schopnostmi, i osoby s nedostatkem zkušeností nebo znalostí. Takové osoby by však měly zařízení obsluhovat pouze pod dohledem, měly by být poučeny o možných rizicích spojených s jeho používáním a měly by těmto rizikům dobře porozumět.
- Montáž a demontáž mohou provádět pouze dospělé osoby.
- Čerpadlo musí být napájeno přes proudový chránič (RCD) se jmenovitým reziduálním proudem nepřesahujícím 30 mA.
- Čerpadlo před čištěním, odstraněním, údržbou nebo použitím pro jiné účely vždy odpojte ze zásuvky.
- Elektrické vedení nezakopávejte do země. Vedení musí být umístěno tak, aby nebylo možné jej poškodit sekačkou, nůžkami na živý plot nebo jiným vybavením.
- Pokud dojde k poškození síťového kabelu, musí být nahrazen výrobcem, jeho zákaznickým servisem, nebo podobně kvalifikovanou osobou, aby se předešlo případnému nebezpečí.
- Aby se předešlo riziku elektrického šoku, nepoužívejte při zapojení jednotky do elektrické sítě žádné prodlužovací kabely, rozbočovače, adaptéry a redukce; vždy se nejprve ujistěte, že se v okolí nachází vhodně umístěná zásuvka.
- Zařízení nespouštějte, resp. nevytahujte zástrčku ze zásuvky, pokud jste ve vodě nebo pokud máte mokré ruce.
- Transformátor umístějte do vzdálenosti větší než 3,5 m od bazénu.
- Zástrčka přístroje se musí nacházet ve vzdálenosti větší než 4 m od bazénu ve výšce minimálně 1,2 m nad zemí.
- Tento výrobek umístějte v takové vzdálenosti od bazénu, aby děti na čerpadlo nemohly vylézt a dostat se tak do bazénu.
- Čerpadlo nesmí být používáno, pokud se ve vodě nacházejí osoby.
- Tento výrobek je určen pouze pro demontovatelné bazény. Nepoužívejte jej pro zapuštěné bazény. Demontovatelný bazén můžete kompletně rozložit, uskladnit na zimu a v létě jej pak znovu nainstalovat.
- Tento výrobek smí být používán pouze pro účely popsané v tomto návodu.

NEUPOSLECHNUTÍ TĚCHTO VAROVÁNÍ MŮŽE VÉST K POŠKOZENÍ MAJETKU, ELEKTRICKÉMU ŠOKU NEBO JINÉMU VÁŽNÉMU ZRANĚNÍ VČETNĚ SMRTI.

Tato výstražná upozornění, pokyny a bezpečnostní pravidla zahrnují mnohá, zdaleka však ne všechna možná rizika a nebezpečí. Dávejte prosím pozor a správně vyhodnoťte možná nebezpečí při koupání.

Pouze pro přenosné, nadzemní bazény

REFERENČNÍ DÍLY

Předtím než se pustíte do sestavování výrobku, věnujte prosím několik minut svého času seznámení s jednotlivými díly, abyste lépe porozuměli všem souvislostem.

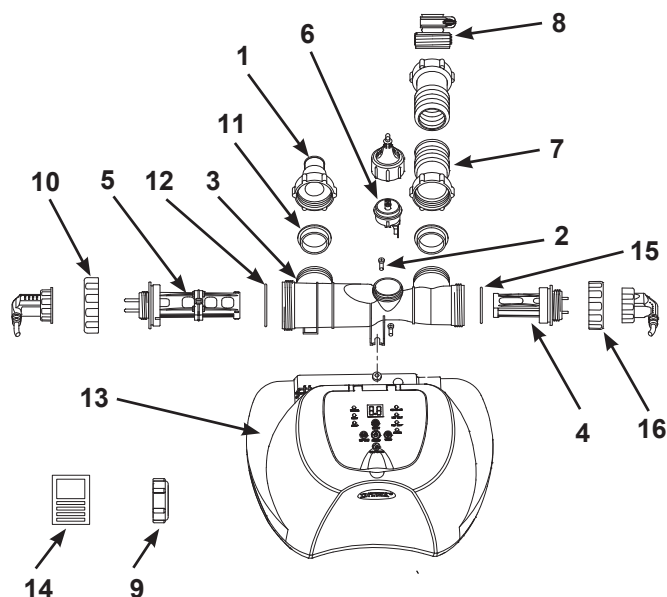

POZNÁMKA: Nákresy slouží pouze pro ilustraci. Výrobek se může lišit.

Číslo dílu.		Název	Počet	Náhradní díl	
Díl	Hadicová přípojka 1-1/4" (32MM)			ECO5220/ 5230	ECO6220/ 6230
	1	ADAPTÉR A SE ZÁVITOVÝM KROUŽKEM	1	10849	10849
	2	ŠROUB	2	11519	11519
	3	ELEKTROLYTICKÝ ČLÁNEK	1	11898	11903
	4	SEKUNDÁRNÍ ELEKTROLYTICKÝ ČLÁNEK	1	11900	11905
	5	PRIMÁRNÍ ELEKTROLYTICKÝ ČLÁNEK	1	11899	11904
	6	PRŮTOKOVÝ SENZOR	1	11460	11460
	7	PŘIPOJOVACÍ HADICE S VNITŘNÍM ZÁVITEM	1	10720	10720
	8	ADAPTÉR B SE ZÁVITEM	1	10722	10722
	9	KRYTKA	2	11131	11131
	10	ŠROUBOVÝ UZÁVĚR ELEKTROLYTICKÉHO ČLÁNKU	1	11582	11432
	11	TĚSNĚNÍ – TVAR L	2	11228	11228
	12	O-KROUŽEK	1	11585	11515
	13	ŘÍDÍCÍ JEDNOTKA	1	12658	12660
	14	TESTOVACÍ PROUŽKY	1	19635	19635
	15	O-KROUŽEK	1	11585	11585
	16	ŠROUBOVÝ UZÁVĚR ELEKTROLYTICKÉHO ČLÁNKU	1	11582	11582

Při objednávání dílů mějte na paměti, že musíte uvést číslo modelu a číslo dílu.

JAK DOCHÁZÍ KE GENEROVÁNÍ CHLORU

Tento produkt byl vyroben speciálně pro použití u nadzemních bazénů s konstrukcí. Ničí bakterie, organické nečistoty a řasy, čímž zaručuje nezávadné, čisté a komfortní koupání. Běžná sůl (chlorid sodný) se skládá ze dvou prvků: sodíku a chloru. Během instalace chlorinátoru se ve vodě rozpustí odměřené množství soli, aby voda získala potřebnou slanost. Tato voda protéká elektrolytickými články (5) chlorinátoru, čímž vytváří chlor, který se okamžitě rozpouští ve vodě. Chlor začíná okamžitě ničit bakterie, řasy a jiné organické látky. Sekundární elektrolytický článek posílí chloraci a účinek desinfekce, což má za výsledek dodatečnou oxidaci znečišťujících látek ve vodě.

SPECIFIKACE VÝROBKU

Model:	ECO5220/5230	ECO6220/6230
Výkon:	65 W	125 W
Ideální hladina soli:	3000 ppm (dílů na million)	3000 ppm (dílů na million)
Výstupní proud sekundárního článku:	500 mA	800 mA
Maximální produkce chloru:	5 g/hod	12 g/hod
Minimální průtok filtračního čerpadla:	700 ~ 3000 gallons/hour (2650 - 11355 litrů/hod)	700 ~ 3000 gallons/hour (2650 - 11355 litrů/hod)
Omezená záruka:	viz „Omezená záruka“	



Montáž nevyžaduje nářadí.

NÁVOD NA INSTALACI

DŮLEŽITÉ

- Solinátor vyžaduje pro zachování správné funkčnosti a průtoku samostatné čerpadlo [700–3000 gph (2650–11355 lzh)].
- Solinátor (chlorinátor) musí být nainstalován jako poslední zařízení na cestě hadice, kterou se voda vrací do bazénu, tak jak je vyznačeno na obr. 1. Toto umístění prodlužuje životnost titanových plátů.

1. Sestavte bazén (AGP) a příslušné filtrační čerpadlo podle pokynů k instalaci.
2. Vyjměte chlorinátor i se součástkami z balení.
3. Umístěte chlorinátor tak, aby následoval v pořadí za filtračním čerpadlem.
4. Připojte propojovací hadici (7) k výstupu chlorinátoru.

Napojte solinátor na čerpadlo a bazén pomocí 1-1/4" (32mm) spojů/hadic:
Solinátor disponuje 1-1/2" (38mm) přípojkami. Proto jsou součástí balení adaptéry A (1) a B (8), které umožňují napojení na 1-1/4" (32mm) hadice. Instalujte následujícím způsobem:
Obr. 1

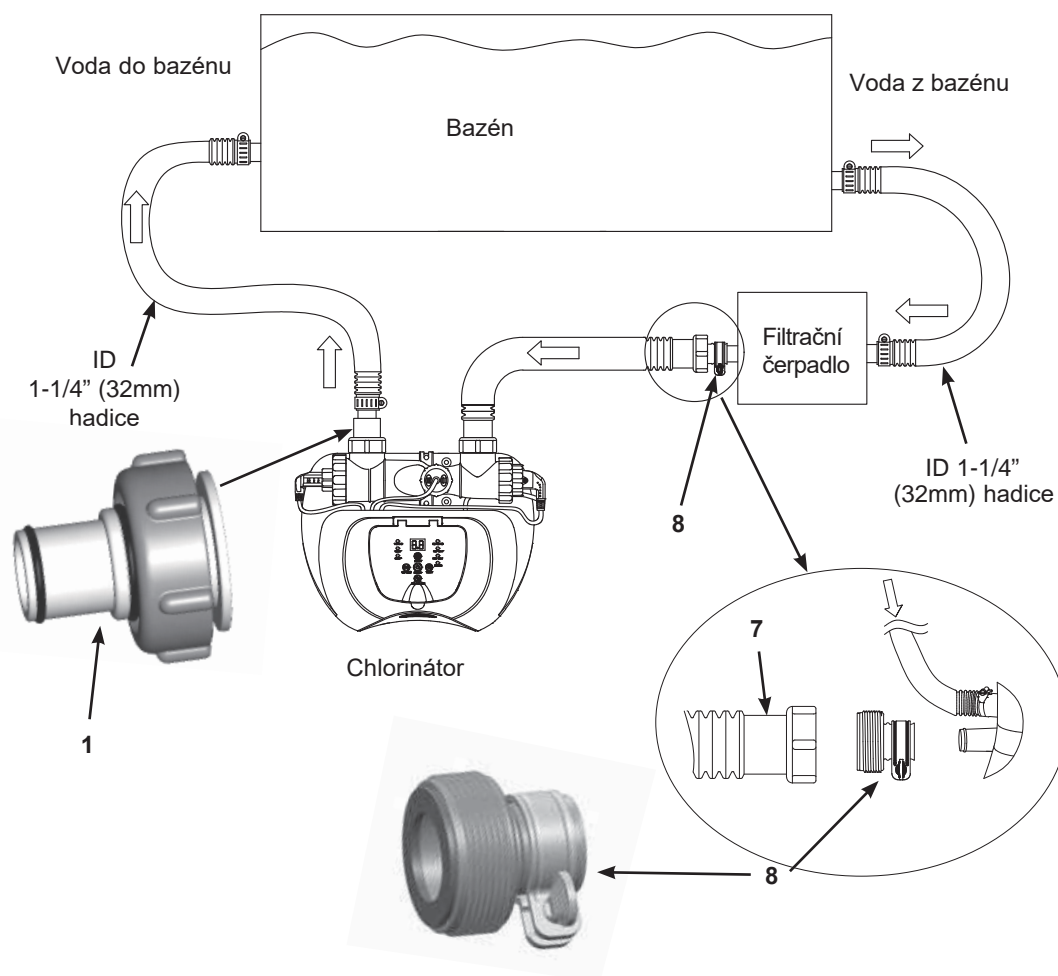

NÁVOD NA INSTALACI (pokračování)

1. Jestliže je bazén naplněn vodou, odšroubujte ještě před instalací chlorinátoru sací sítko od výstupů ve stěně bazénu a zasuňte do nich černé zástrčky.
2. Pokud je bazén prázdný, přejděte ke kroku 2.
Spojte adaptér A (1) s výstupem elektrolytického článku (3) tak, jak je vyznačeno na obr. 1.
Pevně utáhněte.

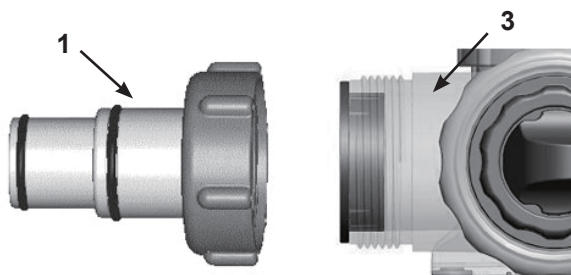

3. Odpojte hadici, kterou se vrací voda do bazénu od výstupu filtračního čerpadla a připojte ji k adaptéru A (1) na chlorinátoru pomocí hadicové spony (viz obr. 1).
4. Připojte adaptér B (8) k propojovací hadici (7). Pevně utáhněte. (viz obr. 1).

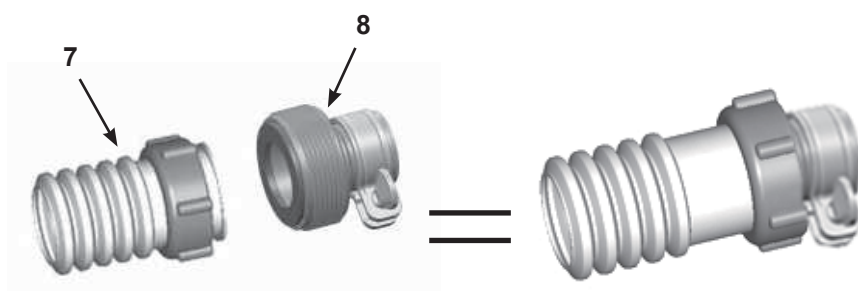

5. Připojte adaptér B (8) k výstupu, kterým odchází voda (spodní výstup) z filtračního čerpadla. Pevně utáhněte.

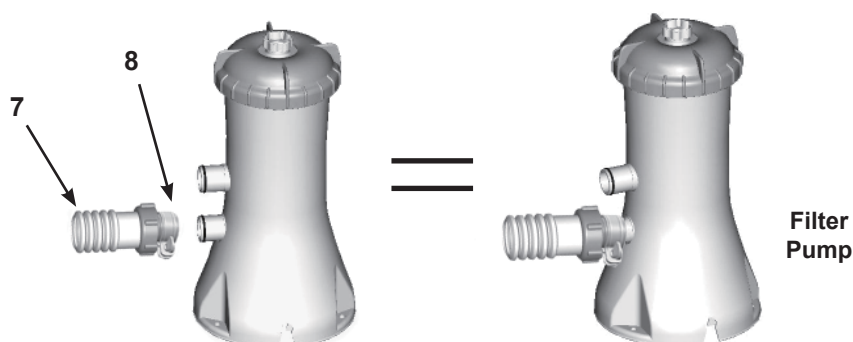

6. Poté, co jste odstranili z výstupů ve stěně bazénu černé zástrčky tvaru, které měly za úkol zabránit odtoku vody z bazénu, vraťte sací sítko zpátky na výstupy na vnitřní straně bazénu.

NÁVOD NA INSTALACI (pokračování)

Napojte solinátor na čerpadlo a bazén pomocí 1-1/2" (38mm) spojů/hadic:
Čerpadla a bazény s 1-1/2" (38mm) spoji nepotřebují adaptér A (1) ani B (8). Instalujte následujícím způsobem:

Obr 2.

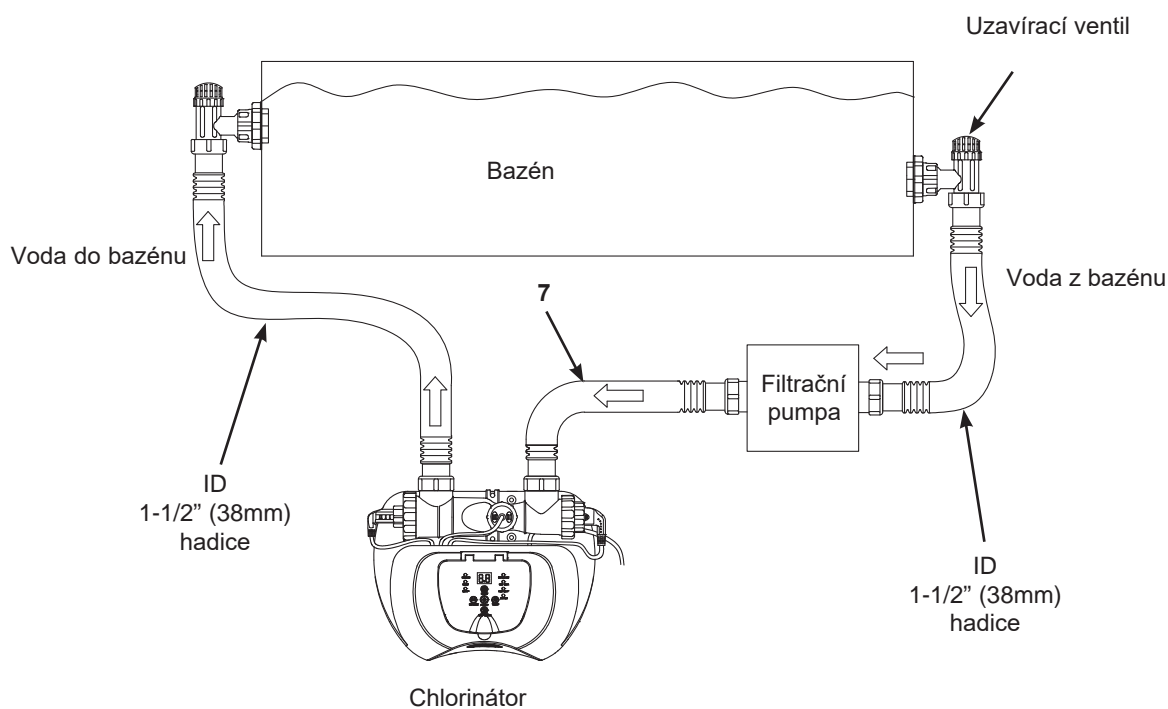

1. Jestliže je bazén naplněn vodou, utáhněte před instalací chlorinátoru uzavírací ventily. Jestliže je bazén prázdný, přejděte ke kroku 2.
2. Odpojte hadici, kterou se vrací voda do bazénu od výstupu filtračního čerpadla a připojte ji k výstupu chlorinátoru.
3. Připojte propojovací hadici (7) k výstupu filtračního čerpadla.
4. Otevřete uzavírací ventily, abyste umožnili průtok vody.

NÁVOD NA INSTALACI (pokračování)

Napojení solinátoru na jiné druhy čerpadel (s různými typy závitů, nebo bez závitů):
Chlorinátor lze přizpůsobit i jiným druhům čerpadel, které používají odlišný typ závitů, nebo závitů vůbec nemají.

Připojení pomocí 1-1/4" (32mm) hadice:

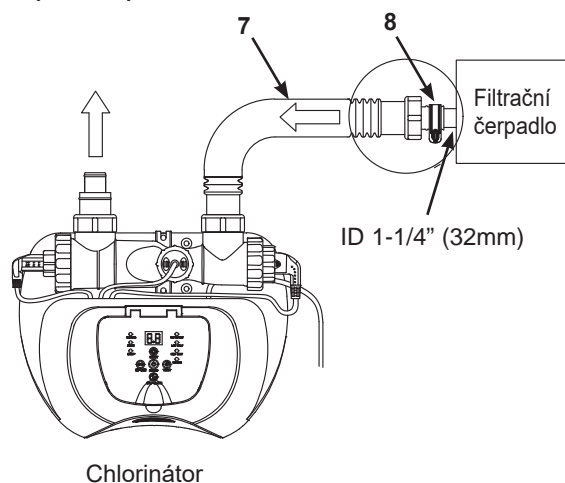

1. Připojte adaptér B (8) k propojovací hadici (7). Pevně utáhněte.
2. Připojte adaptér B (8) k výstupu filtračního čerpadla. Pevně utáhněte

Připojení pomocí 1-1/2" (38mm) hadic s hadicovými svorkami.

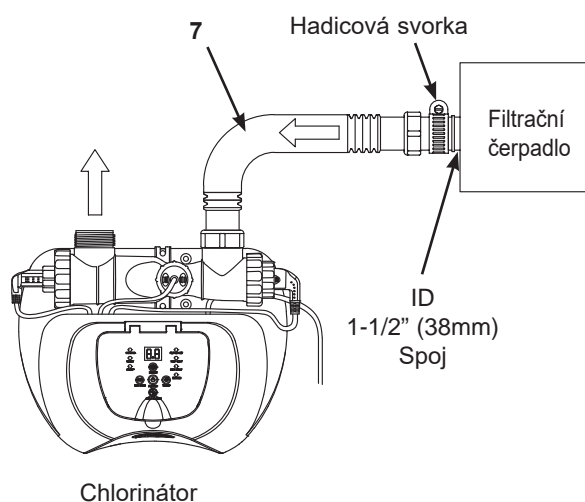

1. Připojte propojovací hadici (7) k vypouštěcímu hrdlu filtračního čerpadla pomocí hadicové svorky. Pevně utáhněte.

NÁVOD NA INSTALACI (pokračování)

Napojení solinátoru na jiné druhy bazénů. Poté, co jste solinátor spojili s čerpadlem, napojte jej na bazén. To je znázorněno na obrázku 1 a 2. Následují nejpoužívanější typy připojení:

Připojení pomocí 1-1/4" (32mm) přípojek:

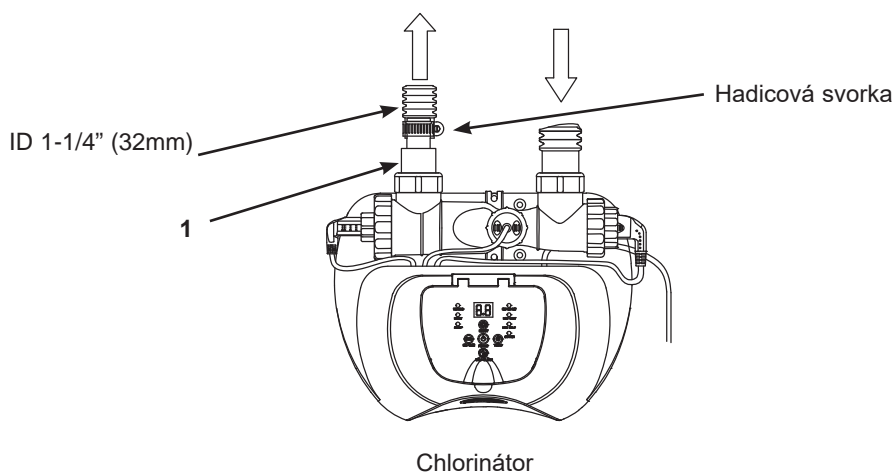

1. Připojte adaptér A (1) k výstupu elektrolytického článku (3). Pevně utáhněte.
2. Připojte hadici, kterou se vrací voda do bazénu k adaptéru A (1) na chlorinátoru pomocí
3. hadicové spony.

Připojení pomocí 1-1/2" (38mm) přípojek bez závitů:

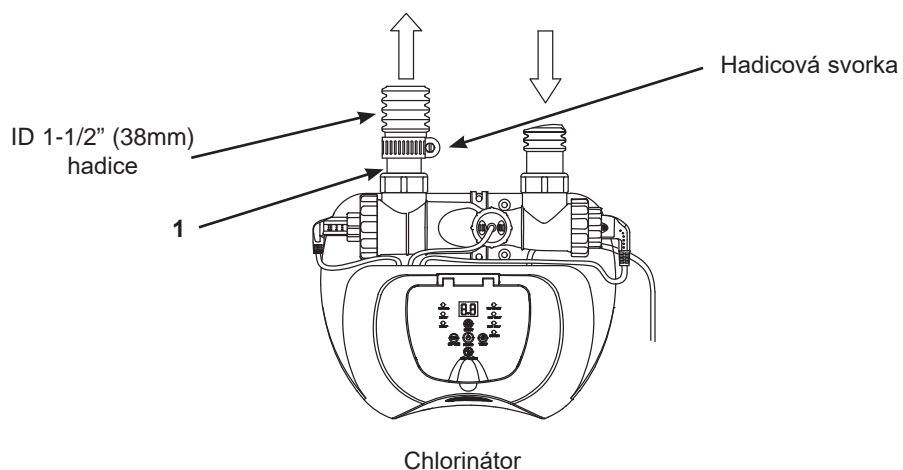

1. Připojte adaptér A (1) k výstupu elektrolytického článku (3). Pevně utáhněte.
2. Připojte hadici, kterou se vrací voda do bazénu k adaptéru A (1) na solinátoru pomocí velké hadicové spony.

OBJEM SOLI A VODY V BAZÉNU

• Použitý druh soli:

Při použití na území Evropské unie musí sůl pocházet od autorizovaného dodavatele soli, který je registrován u Evropské agentury pro chemické látky (ECHA) – navštivte echa.europa.eu. *

Používejte pouze chlorid sodný (NaCl), který je čistý alespoň z 99,8 %. Lze také použít sůl v podobě kuliček/tablet (lisovaná forma soli), bude však trvat déle, než se rozpustí. Nepoužívejte jodidovanou ani žlutě zbarvenou sůl (žlutá krevní sůl). Do vody v bazénu je vypouštěna sůl, kterou elektrolytické články posléze využívají při tvorbě chloru. Čím je sůl čistější, tím je výkon elektrolytického článku lepší.

• Ideální hladina soli:

Ideální hladina soli ve vodě se pohybuje mezi 2500–3500 ppm (dílů na jeden milion), přičemž optimální hodnota je 3000 ppm. Příliš nízká hladina soli ve vodě má negativní vliv na výkon chlorinátoru, což vede k nízké produkci chloru. Vysoká hladina soli způsobuje slanou příchutí vody v bazénu (to se může stát, když hodnota hladiny soli překročí hranici 3500–4000 ppm). Příliš vysoká hladina soli může mít negativní vliv na napájení a může zapříčinit korozi kovových součástí a příslušenství bazénu. Následující „tabulka slanosti“ udává, jaké množství soli by se mělo ideálně použít. Hladina soli v bazénu se soustavně obnovuje. Ztráta soli nastává pouze v případech, že je z bazénu fyzicky odebrána voda. Opařování nemá vliv na hladinu soli.

• Přidání soli

1. Zmáčkněte tlačítko ON na spínači filtračního čerpadla pro zahájení cirkulace vody v bazénu.
2. Chlorinátor nechte vypnutý (OFF).
3. Určete množství soli, které má být přidáno do vody (viz „Tabulku slanosti“).
4. Rovnoměrně rozprašte odpovídající množství soli po vnitřním obvodu bazénu.
5. Nepřidávejte sůl přes skimmer, aby nedošlo k ucpání filtru.
6. Vykartáčováním dna bazénu urychlíte proces rozpouštění. Nenechte sůl usadit na dně bazénu. Nechte filtrační čerpadlo nepřetržitě běžet 24 hodin, aby se sůl důkladně rozpustila.
7. Pokud uplynulo 24 hodin a veškerá sůl je kompletně rozpuštěná, zapněte solinátor a podržte tlačítko , dokud neuslyšíte pípnutí. Rozsvítí se kód 00. Nastavte požadovaný provozní čas (viz také tabulku provozního času).

• Odebrání soli

Pokud bylo přidáno příliš velké množství soli, upozorní jednotka na tuto skutečnost oznamovacím tónem a zobrazením kódu 92 (viz „Kódy alarmu“). Koncentraci soli je potřeba snížit. Jediným způsobem, jak snížit koncentraci soli, je vypustit část vody z bazénu a následně doplnit čerstvou vodou. Nechte odtéct zhruba 20 % vody z bazénu a znovu jej naplňte, dokud kód 92 nezmizí.

• Výpočet objemu bazénu

Types of Pool	Gallons (pool size in feet)	Cubic Meters (pool size in meters)
Rectangular	Length x Width x Average Depth x 7.5	Length x Width x Average Depth
Circular	Length x Width x Average Depth x 5.9	Length x Width x Average Depth x 0.79
Oval	Length x Width x Average Depth x 6.0	Length x Width x Average Depth x 0.80

* Nařízení EP a Rady o uvádění na trh a používání biocidních přípravků (BPR, Nařízení (EU) 528/2012) stanovuje, že sůl (chlorid sodný), která je použita jako základní látka při výrobě aktivního chloru elektrolýzou přímo na místě, musí pocházet od dodavatele, který je registrován u Evropské agentury pro chemické látky (ECHA), a který se vyskytuje na seznamu autorizovaných dodavatelů ECHA (článek 95).

TABULKA SLANOSTI PRO BAZÉNY INTEX

Tato tabulka ukazuje, kolik soli musí být použito, aby bylo dosaženo potřebné hladiny soli 3000 ppm a kolik soli je potřeba pro udržení této hladiny v případě, že její úroveň klesne pod tuto hodnotu.

Velikost bazénu		Objem vody (90 % pro rámové bazény a 80 % pro bazény Easy Set a oválné bazény)		Množství soli potřebné pro uvedení do chodu 3,0 g/l (3000 ppm)		Potřebné množství soli v případě nízké hladiny soli (kód 91)	
		(Gals)	(Litr)	(Lbs)	(Kg)	(Lbs)	(Kg)
INTEX ABOVE GROUND POOLS (AGP's)							
EASY SET® POOL	15' x 33" (457cm x 84cm)	2587	9792	65	30	20	10
	15' x 36" (457cm x 91cm)	2822	10681	65	30	20	10
	15' x 42" (457cm x 107cm)	3284	12430	80	35	20	10
	15' x 48" (457cm x 122cm)	3736	14141	95	45	25	10
	16' x 42" (488cm x 107cm)	3754	14209	95	45	25	10
	16' x 48" (488cm x 122cm)	4273	16173	110	50	30	15
	16' x 52" (488cm x 132cm)	4614	17464	115	50	30	15
	18' x 42" (549cm x 107cm)	4786	18115	120	55	30	15
18' x 48" (549cm x 122cm)	5455	20647	135	60	35	15	
CIRCULAR METAL FRAME POOL	15' x 36" (457cm x 91cm)	3282	12422	80	35	20	10
	15' x 42" (457cm x 107cm)	3861	14614	100	45	25	10
	15' x 48" (457cm x 122cm)	4440	16805	110	50	30	15
	16' x 48" (488cm x 122cm)	5061	19156	125	55	35	15
	18' x 48" (549cm x 122cm)	6423	24311	160	75	40	20
	21' x 52" (640cm x 132cm)	9533	36082	240	110	60	30
	24' x 52" (732cm x 132cm)	12481	47241	310	140	80	35
ULTRA FRAME® POOL	16' x 48" (488cm x 122cm)	5061	19156	125	55	35	15
	18' x 48" (549cm x 122cm)	6423	24311	160	75	40	20
	18' x 52" (549cm x 132cm)	6981	26423	175	80	45	20
	20' x 48" (610cm x 122cm)	7947	30079	210	90	50	25
	22' x 52" (671cm x 132cm)	10472	39637	260	120	65	30
	24' x 52" (732cm x 132cm)	12481	47241	310	140	80	35
	26' x 52" (792cm x 132cm)	14667	55515	365	165	90	40
GRAPHITE GRAY PANEL POOL SET™	15'8" x 49" (478cm x 124cm)	4440	16805	110	50	30	15
	16'8" x 49" (508cm x 124cm)	5061	19156	125	55	35	15
	18'8" x 53" (569cm x 135cm)	6981	26423	175	80	45	20
OVAL FRAME POOL	18' x 10' x 42" (549cm x 305cm x 107cm)	2885	10920	70	30	20	10
	20' x 12' x 48" (610cm x 366cm x 122cm)	4393	16628	110	50	30	15
RECT. ULTRA FRAME POOL	15' x 9' x 48" (457cm x 274cm x 122cm)	3484	13187	90	40	25	10
	18' x 9' x 52" (549cm x 274cm x 132cm)	4545	17203	115	50	30	15
	20 x 10' x 52" (610cm x 305cm x 132cm)	5835	22085	145	65	40	20
	24' x 12' x 52" (732cm x 366cm x 132cm)	8403	31805	210	95	55	25
	32' x 16' x 52" (975cm x 488cm x 132cm)	14364	54368	360	165	90	40

KYSELINA KYANUROVÁ PRO BAZÉNY INTEX

Kyselina kyanurová je chemická látka, která snižuje úbytek chloru ve vodě v důsledku ultrafialového záření. Pro zachování maximální efektivity doporučujeme, aby obsah kyseliny kyanurové činil cca 1 % z celkového obsahu soli, např. 100 liber (45 kg) soli x 1 % = 1 libra (0,45 kg) kyseliny kyanurové. Pokud je voda v bazénu špinavá, znečištěná nebo zakalená, nepřidávejte do ní za žádných okolností stabilizátor chloru; mohlo by to výrazně prodloužit dobu chodu přístroje. V takovémto případě musíte vodu v bazénu rozproudit. To učiníte zmáčknutím tlačítka BOOST. Jakmile se voda v bazénu zregeneruje, resp. jakmile je opět čistá, můžete přidat kyselinu kyanurovou (stabilizátor chloru).

Velikost bazénu		Objem vody (90 % pro rámové bazény a 80 % pro bazény Easy Set a oválné bazény)		Množství kyseliny kyanurové potřebné pro uvedení do chodu 0,03 g/l (30 ppm)	
		(Gals)	(Litr)	(Lbs)	(Kg)
INTEX ABOVE GROUND POOLS (AGP's)					
EASY SET® POOL	15' x 33" (457cm x 84cm)	2587	9792	0.6	0.3
	15' x 36" (457cm x 91cm)	2822	10681	0.7	0.3
	15' x 42" (457cm x 107cm)	3284	12430	0.8	0.4
	15' x 48" (457cm x 122cm)	3736	14141	0.9	0.4
	16' x 42" (488cm x 107cm)	3754	14209	0.9	0.4
	16' x 48" (488cm x 122cm)	4273	16173	1.1	0.5
	16' x 52" (488cm x 132cm)	4614	17464	1.2	0.5
	18' x 42" (549cm x 107cm)	4786	18115	1.2	0.5
18' x 48" (549cm x 122cm)	5455	20647	1.4	0.6	
CIRCULAR METAL FRAME POOL	15' x 36" (457cm x 91cm)	3282	12422	0.8	0.4
	15' x 42" (457cm x 107cm)	3861	14614	1.0	0.4
	15' x 48" (457cm x 122cm)	4440	16805	1.1	0.5
	16' x 48" (488cm x 122cm)	5061	19156	1.3	0.6
	18' x 48" (549cm x 122cm)	6423	24311	1.6	0.7
	21' x 52" (640cm x 132cm)	9533	36082	2.4	1.1
24' x 52" (732cm x 132cm)	12481	47241	3.1	1.4	
ULTRA FRAME® POOL	16' x 48" (488cm x 122cm)	5061	19156	1.3	0.6
	18' x 48" (549cm x 122cm)	6423	24311	1.6	0.7
	18' x 52" (549cm x 132cm)	6981	26423	1.7	0.8
	20' x 48" (610cm x 122cm)	7947	30079	2.0	0.9
	22' x 52" (671cm x 132cm)	10472	39637	2.6	1.2
	24' x 52" (732cm x 132cm)	12481	47241	3.1	1.4
	26' x 52" (792cm x 132cm)	14667	55515	3.7	1.7
GRAPHITE GRAY PANEL POOL SET™	15'8" x 49" (478cm x 124cm)	4440	16805	1.1	0.5
	16'8" x 49" (508cm x 124cm)	5061	19156	1.3	0.6
	18'8" x 53" (569cm x 135cm)	6981	26423	1.7	0.8
OVAL FRAME POOL	18' x 10' x 42" (549cm x 305cm x 107cm)	2885	10920	0.7	0.3
	20' x 12' x 48" (610cm x 366cm x 122cm)	4393	16628	1.1	0.5
RECT. ULTRA FRAME POOL	15' x 9' x 48" (457cm x 274cm x 122cm)	3484	13187	0.9	0.4
	18' x 9' x 52" (549cm x 274cm x 132cm)	4545	17203	1.1	0.5
	20' x 10' x 52" (610cm x 305cm x 132cm)	5835	22085	1.5	0.7
	24' x 12' x 52" (732cm x 366cm x 132cm)	8403	31805	2.1	1.0
	32' x 16' x 52" (975cm x 488cm x 132cm)	14364	54368	3.6	1.6

TABULKA PROVOZNÍHO ČASU PRO BAZÉNY INTEX (s kyselinou kyanurovou)

Velikost bazénu		Objem vody (90 % pro rámové bazény a 80 % pro bazény Easy Set a oválné bazény)		Provozní čas (hodiny) při rozdílných vnějších teplotách zduchu			Provozní čas filtrace Intex (hodiny)
		(Gals)	(Litr)	10 - 19°C (50 - 66°F)	20 - 28°C (68 - 82°F)	29 - 36°C (84 - 97°F)	
MODEL: ECO5220/5230							
EASY SET® POOL	15' x 33" (457cm x 84cm)	2587	9792	3	3	4	6
	15' x 36" (457cm x 91cm)	2822	10681	3	4	5	6
	15' x 42" (457cm x 107cm)	3284	12430	3	4	5	6
	15' x 48" (457cm x 122cm)	3736	14141	4	5	6	8
	16' x 42" (488cm x 107cm)	3754	14209	4	5	6	8
	16' x 48" (488cm x 122cm)	4273	16173	4	5	6	8
	16' x 52" (488cm x 132cm)	4614	17464	5	6	7	8
	18' x 42" (549cm x 107cm)	4786	18115	5	6	7	8
18' x 48" (549cm x 122cm)	5455	20647	6	7	8	12	
CIRCULAR METAL FRAME POOL	15' x 36" (457cm x 91cm)	3282	12422	3	4	5	6
	15' x 42" (457cm x 107cm)	3861	14614	4	5	6	8
	15' x 48" (457cm x 122cm)	4440	16805	5	6	6	8
	16' x 48" (488cm x 122cm)	5061	19156	5	6	7	8
	18' x 48" (549cm x 122cm)	6423	24311	7	8	9	12
	21' x 52" (640cm x 132cm)	9533	36082	-	-	-	-
	24' x 52" (732cm x 132cm)	12481	47241	-	-	-	-
ULTRA FRAME® POOL	16' x 48" (488cm x 122cm)	5061	19156	5	6	7	8
	18' x 48" (549cm x 122cm)	6423	24311	7	8	9	12
	18' x 52" (549cm x 132cm)	6981	26423	-	-	-	-
	20' x 48" (610cm x 122cm)	7947	30079	-	-	-	-
	22' x 52" (671cm x 132cm)	10472	39637	-	-	-	-
	24' x 52" (732cm x 132cm)	12481	47241	-	-	-	-
	26' x 52" (792cm x 132cm)	14667	55515	-	-	-	-
GRAPHITE GRAY PANEL POOL SET™	15'8" x 49" (478cm x 124cm)	4440	16805	5	6	6	8
	16'8" x 49" (508cm x 124cm)	5061	19156	5	6	7	8
	18'8" x 53" (569cm x 135cm)	6981	26423	-	-	-	-
OVAL FRAME POOL	18' x 10' x 42" (549cm x 305cm x 107cm)	2885	10920	3	4	5	6
	20' x 12' x 48" (610cm x 366cm x 122cm)	4393	16628	5	5	6	8
RECT. ULTRA FRAME POOL	15' x 9' x 48" (457cm x 274cm x 122cm)	3484	13187	3	4	5	6
	18' x 9' x 52" (549cm x 274cm x 132cm)	4545	17203	5	6	7	8
	20 x 10' x 52" (610cm x 305cm x 132cm)	5835	22085	6	7	8	12
	24' x 12' x 52" (732cm x 366cm x 132cm)	8403	31805	-	-	-	-
	32' x 16' x 52" (975cm x 488cm x 132cm)	14364	54368	-	-	-	-

TABULKA PROVOZNÍHO ČASU PRO BAZÉNY INTEX (s kyselinou kyanurovou)

Pool Size	Objem vody (90 % pro rámové bazény a 80 % pro bazény Easy Set a oválné bazény)		Provozní čas (hodiny) při rozdílných vnějších teplotách zduchu			Provozní čas filtrace Intex (hodiny)	
	(Gals)	(Liters)	10 - 19°C (50 - 66°F)	20 - 28°C (68 - 82°F)	29 - 36°C (84 - 97°F)		
MODEL: ECO6220/6230							
EASY SET® POOL	15' x 33" (457cm x 84cm)	2587	9792	1	2	3	4
	15' x 36" (457cm x 91cm)	2822	10681	1	2	3	4
	15' x 42" (457cm x 107cm)	3284	12430	1	2	3	4
	15' x 48" (457cm x 122cm)	3736	14141	1	2	3	4
	16' x 42" (488cm x 107cm)	3754	14209	1	2	3	4
	16' x 48" (488cm x 122cm)	4273	16173	2	3	3	4
	16' x 52" (488cm x 132cm)	4614	17464	2	3	4	6
	18' x 42" (549cm x 107cm)	4786	18115	2	3	4	6
	18' x 48" (549cm x 122cm)	5455	20647	2	3	4	6
CIRCULAR METAL FRAME POOL	15' x 36" (457cm x 91cm)	3282	12422	1	2	3	4
	15' x 42" (457cm x 107cm)	3861	14614	1	2	3	4
	15' x 48" (457cm x 122cm)	4440	16805	2	3	4	6
	16' x 48" (488cm x 122cm)	5061	19156	2	3	4	6
	18' x 48" (549cm x 122cm)	6423	24311	3	4	5	6
	21' x 52" (640cm x 132cm)	9533	36082	4	5	6	8
	24' x 52" (732cm x 132cm)	12481	47241	6	6	7	8
ULTRA FRAME® POOL	16' x 48" (488cm x 122cm)	5061	19156	2	3	4	6
	18' x 48" (549cm x 122cm)	6423	24311	3	4	4	6
	18' x 52" (549cm x 132cm)	6981	26423	3	4	5	6
	20' x 48" (610cm x 122cm)	7947	30079	3	4	5	6
	22' x 52" (671cm x 132cm)	10472	39637	5	5	6	8
	24' x 52" (732cm x 132cm)	12481	47241	5	6	7	8
	26' x 52" (792cm x 132cm)	14667	55515	7	7	8	12
GRAPHITE GRAY PANEL POOL SET™	15'8" x 49" (478cm x 124cm)	4440	16805	2	3	4	6
	16'8" x 49" (508cm x 124cm)	5061	19156	2	3	4	6
	18'8" x 53" (569cm x 135cm)	6981	26423	3	4	5	6
OVAL FRAME POOL	18' x 10' x 42" (549cm x 305cm x 107cm)	2885	10920	1	2	3	4
	20' x 12' x 48" (610cm x 366cm x 122cm)	4393	16628	2	3	3	4
RECT. ULTRA FRAME POOL	15' x 9' x 48" (457cm x 274cm x 122cm)	3484	13187	1	2	3	4
	18' x 9' x 52" (549cm x 274cm x 132cm)	4545	17203	2	3	4	6
	20 x 10' x 52" (610cm x 305cm x 132cm)	5835	22085	2	3	4	6
	24' x 12' x 52" (732cm x 366cm x 132cm)	8403	31805	4	4	5	6
	32' x 16' x 52" (975cm x 488cm x 132cm)	14364	54368	6	7	8	12

DŮLEŽITÉ

Provozní čas filtračního čerpadla by měl být o 1 hodinu delší, než je potřebná doba chodu solinátoru.

VÝPOČET MNOŽSTVÍ SOLI PRO BAZÉNY

Množství soli potřebné pro uvedení do chodu (Lbs)	Množství soli potřebné pro uvedení do chodu (Kg)	Potřebné množství soli v případě nízké hladiny soli (Lbs)	Potřebné množství soli v případě nízké hladiny soli (Kg)
Kapacita vody (Gals) x 0.025	Kapacita vody (Litr) x 0.003	Kapacita vody (Gals) x 0.0067	Kapacita vody (Litr) x 0.0008

TABULKA SLANOSTI PRO BAZÉNY JINÝCH VÝROBCŮ

Kapacita vody		Množství soli potřebné pro uvedení do chodu		Potřebné množství soli v případě nízké hladiny soli (kód 91)	
(Gals)	(Litr)	(Lbs)	(Kg)	(Lbs)	(Kg)
2000	7500	50	20	10	5
4000	15000	100	45	25	10
6000	22500	150	65	40	20
8000	30000	200	90	55	25
10000	37500	250	110	70	30
12000	45500	300	135	80	35
14000	53000	350	160	95	45

TABULKA KYSELINY KYANUROVÉ PRO BĚŽNÉ BAZÉNY JINÝCH VÝROBCŮ

Kapacita vody		Množství kyseliny kyanurové potřebné pro uvedení do chodu 0,03 g/l (30 ppm)	
(Gals)	(Litr)	(Lbs)	(Kg)
2000	7500	0.5	0.23
4000	15000	1.0	0.45
6000	22500	1.5	0.68
8000	30000	2.0	0.90
10000	37500	2.5	1.13
12000	45500	3.0	1.37
14000	53000	3.5	1.59

TABULKA PROVOZNIHO ČASU PRO BAZÉNY JINÝCH VÝROBCŮ (s kyselinou kyanurovou)

Kapacita vody		Provozní čas (hodiny) při rozdílných vnějších teplotách / teplotách vzduchu					
(Gals)	(Liters)	ECO5220/5230			ECO6220/6230		
		10 - 19°C (50 - 66°F)	20 - 28°C (68 - 82°F)	29 - 36°C (84 - 97°F)	10 - 19°C (50 - 66°F)	20 - 28°C (68 - 82°F)	29 - 36°C (84 - 97°F)
2000	7500	2	3	4	1	1	2
4000	15000	4	5	6	1	2	3
6000	22500	6	7	8	2	3	4
8000	30000	-	-	-	3	4	5
10000	37500	-	-	-	4	5	6
12000	45500	-	-	-	5	6	7
14000	53000	-	-	-	6	7	8

PROVOZNÍ INSTRUKCE

1. Zapněte filtrační jednotku.

2. **Uvedení jednotky do provozu:** Připojte napájecí kabel do zásuvky a ověřte funkci proudového chrániče (hlavního spínače). Zapněte přístroj . Na LED displeji řídicí jednotky se objeví kód 00, což značí, že přístroj je připraven.



3. Nastavení provozního času chlorinátoru:

Jakmile bliká kód 00, zmáčkněte tlačítko  a nastavte požadovaný provozní čas v hodinách.

Potřebný provozní čas pro jednotlivé velikosti bazénů naleznete v tabulce provozních časů. Stisknutím tlačítka  zvýšíte čas v rozmezí od 01 do max. 12

hodin. Pokud jste navolili příliš vysoký počet hodin, podržte tlačítko  a postup opakujte. Vestavěný časovač bude od teď aktivovat chlorinátor, každý den ve stejnou dobu na vámi nastavený počet hodin.

Upozornění: Pokud nepracuje filtrační čerpadlo, nepracuje ani chlorinátor.

Ujistěte se, že je filtrační jednotka naprogramována (nebo ji zapněte manuálně) tak, aby zahájila provoz 5 minut před solinátorem a ukončila jej až 15 minut po něm.



4. Uzamčení ovládacích prvků:

Jakmile se zobrazí nastavený počet hodin, podržte tlačítko , dokud neuslyšíte pípnutí. Během několika vteřin se rozsvítí vedle displeje zelená kontrolka WORKING, která oznamuje, že solinátor zahájil produkci chloru. Uzamčením ovládacích prvků v tomto nastavení zabráníte neoprávněnému zásahu do provozního cyklu.

POZNÁMKA: Pokud zapomenete aktivovat uzamčení ovládacích prvků, přístroj tuto funkci aktivuje automaticky a po 1 minutě začne solinátor opět pracovat.



5. Změna nastavení provozního času:

Provozní čas lze v případě nutnosti upravit.

Podržte tlačítko , dokud neuslyšíte pípnutí.

Tím dojde k odemknutí ovládacích prvků. Opakujte kroky 3 a 4.

PROVOZNÍ INSTRUKCE (pokračování)



6. Cyklus zvýšené produkce

- Při uvedení do provozu zmáčkněte a držte 5 vteřin tlačítko BOOST, dokud se nerozsvítí LED pod nápisem „Boost“ a dokud se na displeji neobjeví číslo 80. To značí, že solinátor zahájil zvýšenou produkci chloru. Můžete tlačítko BOOST podržet na dalších 5 vteřin, dokud LED nepřestane svítit, čímž ukončíte cyklus zvýšené produkce chloru.
- Délka cyklu zvýšené produkce v hodinách je osminásobkem provozního času solinátoru. Pokud je např. provozní čas vašeho solinátoru nastaven na 2 hodiny, bude cyklus zvýšené produkce trvat $8 \times 2 = 16$ hodin. Jakmile je cyklus zvýšené produkce chloru ukončen, přepne se solinátor automaticky do normálního provozního režimu.
- Bezprostředně po zahájení cyklu zvýšené produkce vždy zkontrolujte, jestli je provozní čas filtrační jednotky správně nastaven. Pokud např. cyklus zvýšené produkce trvá 8 hodin, měla by být filtrační jednotka nastavena tak, aby běžela déle než 8 hodin. V případě nutnosti provozní čas filtrační jednotky navyšte.





Poznámka: V případě, že je k solinátoru připojena filtrační jednotka Intex, uveďte spínač čerpadla do pozice „I“. Po vydatném dešti, nebo je-li bazén znečištěný, zmáčkněte tlačítko BOOST a ještě jednou vodu v bazénu pročistěte.

7. Režim úspory energie:

- Jakmile je cyklus ukončen, rozsvítí se na ovládacím panelu zelená kontrolka SLEEP. Solinátor se přepne do pohotovostního režimu, LED displej ukazuje hodnotu 93 a svítí kontrolka SLEEP. Solinátor se poté automaticky přepne do úsporného režimu a sám se zapne opět za 24 hodin, aby pokračoval v běžné denní produkci chloru. Kontrolka SLEEP nadále svítí, ale LED displej už po 5 minutách neukazuje žádnou hodnotu, což znamená, že je chlorinátor deaktivován (v úsporném režimu) a čeká na další cyklus uvedení do provozu. Stisknutím a podržením tlačítka  (nebo ) zobrazíte na LED displeji poslední kód.



8. Samočisticí cyklus pro elektrodu:

- Stiskněte a podržte tlačítko  po dobu 5 sekund, dokud nezačne blikat LED dioda "10". Podle úrovně tvrdosti vody v bazénu znovu stiskněte  tlačítko pro volbu doby samočisticího cyklu, jak je uvedeno níže. Celkem 3 nastavení: 14 hodin, 10 hodin a 6 hodin.

Tvrdost vody	Doba samočisticího cyklu
0 - 150 ppm	14 hodin
150 - 250 ppm	10 hodin
250 - 350 ppm	6 hodin



POZNÁMKA: Životnost elektrolyzátoru se mění v závislosti na stavu vody, využití bazénu a době provozu zařízení. Zvolte 14 hodinový cyklus, abyste maximalizovali životnost elektrolyzátoru, pokud je hladina tvrdosti vody až 150 ppm. Ruční čištění a údržba dále prodlouží životnost elektrolyzátoru.

- Když se zobrazí požadované hodiny samočisticího režimu, stisknutím tlačítka  zajistíte ovládání klávesnice a LED displej se vrátí do normálního provozního času. Systém bude měnit polaritu elektrody (5) vždy podle zvolených hodin.
- POZNÁMKA: Pokud zapomenete zablokovat ovládací prvky klávesnice, systém ji automaticky uzamkne.

TABULKA LED KÓDŮ

LED kódy	Význam
80	Režim zvýšené produkce
00	Pohotovostní režim (uvedení do provozu)
01	Minimální provozní čas (zbývá 1 hodina)
02	Provozní čas (zbývají 2 hodiny)
03	Provozní čas (zbývají 3 hodiny)
04	Provozní čas (zbývají 4 hodiny)
05	Provozní čas (zbývají 5 hodiny)
06	Provozní čas (zbývají 6 hodiny)
07	Provozní čas (zbývají 7 hodiny)
08	OProvozní čas (zbývají 8 hodiny)
09	Provozní čas (zbývají 9 hodiny)
10	Provozní čas (zbývají 10 hodiny)
11	Provozní čas (zbývají 11 hodiny)
12	Maximální provozní čas (zbývá 12 hodin)
90	Kód alarmu (nízký výkon čerpadla / žádný průtok)
91	Kód alarmu (nízká hladina soli)
92	Kód alarmu (vysoká hladina soli)
93	Pohotovostní režim (žádné zadání provozního času)
"PRÁZDNÉ"	Není pod proudem, nebo je v úsporném režimu a čeká na zahájení dalšího cyklu.

DŮLEŽITÉ

Pokud se objeví chybový kód 90, ujistěte se, že na časovém spínači filtrační jednotky je nastaven o (1) hodinu delší chod, než na solinátoru. V případě, že filtrační jednotka nemá vestavěný časový spínač, je potřeba ji každý den zapnout nebo vypnout manuálně.

CHLORINÁTOR – MONTÁŽ NA PEVNÝ PODKLAD

Některé země, především státy Evropského společenství, vyžadují, aby byl výrobek připevněn k zemi nebo k základně v trvale svislé poloze. Informujte se na obecním úřadě o tom, jestli existují pro vaši lokalitu nařízení ohledně bazénových filtračních čerpadel volně umístěných na zemi. Pokud ano, lze produkt připevnit k základně pomocí dvou montážních otvorů. Viz výkres níže. Aby se předešlo náhodnému převrácení, je možné výrobek připevnit k betonovému nebo dřevěnému podkladu. Celková hmotnost sestavy musí přesahovat 18 kg.

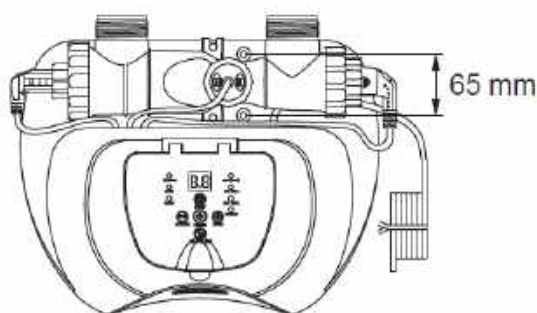

Model ECO5220/5230

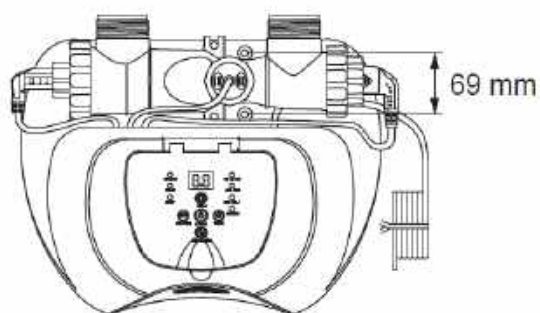

Model ECO6220/6230

1. U modelu ECO5220 / 5230: Montážní otvory mají průměr 6,4 mm a vzdálenost od sebe 65 mm.
U modelu ECO6220 / 6230: Montážní otvory mají průměr 6,4 mm a od sebe vzdáleny 69 mm.
2. Použijte dva šrouby a pojistné matice o průměru maximálně 6,4 mm.

ÚDRŽBA

DŮLEŽITÉ

Před čištěním vytáhněte elektrický kabel ze zásuvky a zatáhněte uzavírací ventily, nebo do filtračních otvorů umístěte černé zástrčky kloboučkového tvaru, aby jste zabránili odtoku vody. Poté, co jste ukončili údržbové práce, můžete elektrický kabel opět zapojit do sítě a otevřít uzavírací ventily, příp. vyjmout z otvorů zástrčky.

Čištění průtokového senzoru

1. Pohybem proti směru hodinových ručiček odšroubujte objímku průtokového senzoru (6) a vyjměte ji z trubice senzoru. Viz referenční díly.
2. Pokud najdete na povrchu průtokového senzoru usazeniny nebo nečistoty, očistěte jej pomocí zahradní hadice.



3. Pokud se vám nedaří usazeniny opláchnout, použijte k očištění povrchu a případně i úchytky plastový kartáč. Nepoužívejte kovové kartáče.
4. Po zkontrolování a očištění průtokového senzoru jej opět podle vyznačení nasadíte na spojovací výstupek a objímku pevně utáhněte ve směru hodinových ručiček. Dejte přitom pozor, abyste ji neutáhli příliš.

Čištění elektrod

Elektrody disponují funkcí samočištění, která je integrována v programu řídicí jednotky. Tento samočištění proces zajišťuje optimální výkon elektrod. Pokud je voda ve vašem bazénu tvrdá, může se stát, že elektroda bude v pravidelných odstupech vyžadovat dodatečné manuální čištění. V rámci zajištění maximálního výkonu doporučujeme primární a sekundární elektrodu (5 a 4) každý měsíc otevřít a zkontrolovat pohledem. Následující kroky vám pomohou při čištění článku.

Vizuální kontrola a čištění:

1. Vypněte přístroj a vytáhněte elektrický kabel ze zásuvky.
2. Pro filtrační čerpadla s hadicí o průměru 32 mm – abyste zabránili odtoku vody z bazénu, odšroubujte sací sítka od výstupů ve stěně bazénu a zasuňte do nich černé zástrčky kloboučkového tvaru. Pro filtrační čerpadla s hadicí o průměru 38 mm – otočte oba ventily ve směru hodinových ručiček doprava (až na doraz). Ventil je uzavřen a zabraňuje tak odtoku vody z bazénu.

ÚDRŽBA (pokračování)

3. Odpojte obě hadice od solinátoru a umístěte na vstup a výstup elektrolytického článku krytky (9)

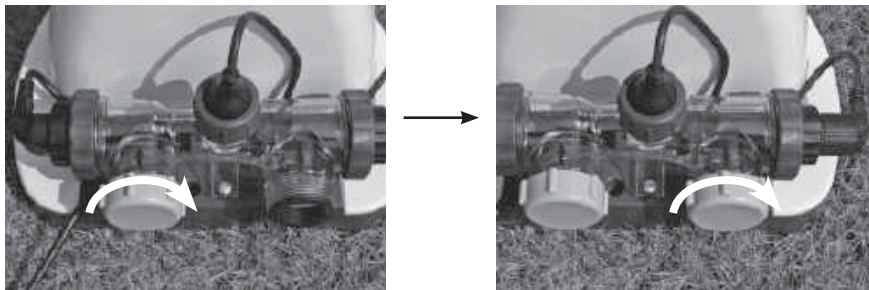

4. Otevřete šroubení průtokového senzoru (6) a vyjměte jej z krytu elektrolytického článku.

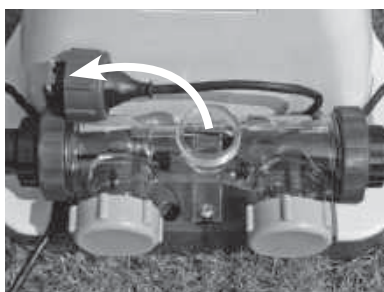

5. Nalijte do elektrolytického článku (3) kuchyňský ocet, aby se elektrody ponořily. Nechte namáčet zhruba 1 hodinu.



6. Otevřete kryt elektrolytického článku (9) na jedné ze stran, nechte ocet odtéct a zbytky pečlivě odstraňte. Napojte hadici bazénu na elektrolytický článek. Opláchněte, resp. vypláchněte kryt elektrolytického článku vodou z bazénu.



7. Elektrolytický článek opět zapojte podle kroků 3, 4, 5 a 6.

ÚDRŽBA (pokračování)

TESTOVACÍ PROUŽKY INTEX® (JSOU SOUČÁSTÍ BALENÍ)

Pomocí testovacích proužků můžete najednou změřit množství volného chloru, hodnotu pH, tvrdost, jakož i celkovou alkalitu vody. Doporučujeme chemické hodnoty kontrolovat jednou týdně, aby koncentrace chloru ve vodě nepřesáhla hodnotu 0,5–3,0 ppm.

Návod k použití

1. Proužek zcela ponořte do vody a ihned vytáhněte.
2. Proužek držte 15 vteřin (přebytečnou vodu z něj neseřepávejte).
3. Porovnejte kolonku pro volný chlor, pH a celkovou alkalitu na proužku s barvami v tabulce na obalu. Vodu v bazénu podle potřeby upravte. Při testování vody je důležitá správná technika. Věnujte proto pozornost návodu k použití proužků a řiďte se radami v něm obsaženými.

DLOUHODOBÉ SKLADOVÁNÍ

1. Vytáhněte elektrický kabel ze zásuvky.
2. Poté, co byla z bazénu vypuštěna veškerá voda, odpojte chlorinátor od hadic. Postupujte přitom analogicky v opačném pořadí k instalaci.
3. Před uskladněním nechte přístroj vyschnout na vzduchu. (Je rovněž vhodné provést vizuální kontrolu elektrolytického článku a vyčistit jej.)
4. Přístroj a jeho příslušenství skladujte na suchém místě při teplotách 32 stupňů Fahrenheita (0 stupňů Celsia) až 97 stupňů Fahrenheita (36 stupňů Celsia).
5. Pro uskladnění lze použít původní obal.

ÚDRŽBA BAZÉNU A VYSVĚTLENÍ CHEMICKÝCH POJMŮ

Ideální chemické hodnoty vody			
	Minimum	Idealní	Maximum
Volný chlor	0	0.5 - 3.0 ppm	5.0 ppm
Vázaný chlor	0	0 ppm	0.2 ppm
pH	7.2	7.4 - 7.6	7.8
Celková alkalita	40 ppm	80 ppm	120 ppm
Kalciová tvrdost	50 ppm	100 - 250 ppm	350 ppm
Stabilizátor (kyselina kyanurová)	10 ppm	20 - 40 ppm	50 ppm

S dotazy ohledně kvality vody se obraťte na odborného prodejce bazénů.

Volný chlor - aktivní chlor, který zůstává přítomný v bazénové vodě.

Vázaný chlor - vzniká reakcí volného chloru se zbytky čpavku.
Příliš vysoká hodnota – silný zápach chloru, podráždění očí.

pH - Hodnota, která určuje kyselost/zásaditost roztoku. Příliš nízká hodnota – koroze kovových součástí, podráždění očí a pokožky, negativní vliv na celkovou alkalitu. Příliš vysoká hodnota – tvorba vodního kamene, zakalení vody, kratší životnost filtrů, podráždění očí a pokožky, nízká účinnost chloru.

Celková alkalita - udává míru odolnosti vůči změnám pH. Určuje rychlost a snadnost změny pH, proto je třeba vždy nejprve upravit celkovou alkalitu a potom teprve hladinu pH. Příliš nízká hodnota – koroze kovových součástí, podráždění očí a pokožky. Nízká alkalita způsobuje nestabilitu pH. Každá chemická látka, kterou přidáme do vody, bude mít vliv na hodnotu pH. Příliš vysoká hodnota – tvorba vodního kamene, zakalení vody, kratší životnost filtrů, podráždění očí a pokožky, nízká účinnost chloru.

Kalciová tvrdost - udává množství vápníku a hořčíku rozpuštěné ve vodě. Příliš vysoká hodnota – podráždění očí a pokožky, špatná chemická rovnováha vody a špatné hodnoty chloru. Tvoří se vodní kámen, což vede k zakalení vody.





Stabilizátor - stabilizátory prodlužují životnost chloru v bazénu.

- Bazénovou chemii nikdy nepřidávejte přes skimmer. Mohlo by to vést k poškození článku.
- Příliš vysoký obsah soli nebo desinfekčních prostředků (nad doporučené hodnoty) může přispět ke korozi součástí a příslušenství bazénu.
- Zkontrolujte datum expirace testovací sady. Po uplynutí tohoto data mohou být výsledky sady zavádějící.
- Pokud je v důsledku intenzivního používání bazénu nutné přidat další desinfekční látky, použijte látky na bázi TCCA nebo kyseliny dichlorisokyanurové.

NÁVOD NA ODSTRANĚNÍ ZÁVAD

PROBLÉM	PŘÍČINA	ŘEŠENÍ
NEDOSTATEK CHLORU	<ul style="list-style-type: none"> Nedostatečný čas provozu chlorinátoru. Nedostatečná hladina soli (méně než 2000 ppm) ve vodě. Úbytek chloru v důsledku vystavení intenzivnímu slunečnímu záření. Zvýšil se počet koupajících se osob. Zanesený nebo znečištěný elektrolytický článek. Vysoká intenzita UV záření. 	<ul style="list-style-type: none"> Prodlužte denní provozní čas chlorinátoru. Viz „Provozní instrukce“. Zkontrolujte hladinu soli pomocí testovací sady a případně ji upravte. Viz „Objem soli a vody v bazénu“. Pokud bazén nepoužíváte, přikryjte jej krycí plachtou. Prodlužte denní provozní čas chlorinátoru. Viz „Provozní instrukce“. Vyjměte a podle potřeby očistěte článek. Viz „Údržba“. Přikryjte na 2 dny bazén příslušnou plachtou a nechte přístroj běžet. Po uplynutí této doby zkontrolujte vodu v bazénu pomocí k tomu určených testovacích proužků. Jakmile je bazén, resp. voda v něm čistá, přidejte stabilizátor a zkontrolujte vodu.
BÍLÉ VLOČKY VE VODĚ	<ul style="list-style-type: none"> Příliš vysoká kalciová tvrdost vody v bazénu. 	<ul style="list-style-type: none"> Vypusťte cca 20 až 25 % vody v bazénu a znovu dopusťte čerstvou vodou. Tím snížíte kalciovou tvrdost. Pohledem zkontrolujte elektrolytický článek a ujistěte se, že nedošlo k tvorbě vodního kamene. Pokud ano, článek očistěte.
Prázdný LED display	<ul style="list-style-type: none"> Bez proudu. Proudový chránič nebyl resetován. Vypadlá pojistka. Selhání LED displeje. 	<ul style="list-style-type: none"> Find out the switch and turn on. Reset the RCD. Contact Intex Service Center.

NÁVOD NA ODSTRANĚNÍ ZÁVAD (pokračování)

KÓD NA LED PANELU	PROBLÉM	ŘEŠENÍ
Zapnutý LED displej, indikátory a alarm (UPOZORNĚNÍ: před zahájením čištění nebo údržby přístroj vždy napřed odpojte z el. sítě.		
	1. Filtrační jednotka není připojena k solinátoru a/nebo není zapnutá.	<ul style="list-style-type: none"> Ujistěte se, že je filtrační jednotka správně zapojena a pracuje. Viz „Údržba“.
	2. Je zablokovaná cirkulace vody.	<ul style="list-style-type: none"> Ujistěte se, že jsou uzavírací ventily otevřené (pokud existují). Ujistěte se, že je filtrační kartuš/jednotka čistá. Viz „Údržba“. Vypusťte všechny vzduch z oběhu. Viz manuál filtračního čerpadla.
	3. Hadice jsou nasazeny nesprávným směrem (vstup/výstup).	<ul style="list-style-type: none"> Zkontrolujte směr napojení hadic na vstup/výstup chlorinátoru. V případě nutnosti hadice vyměňte. Viz „Návod na instalaci“.
	4. Vodní kámen na průtokovém senzoru.	<ul style="list-style-type: none"> Ujistěte se, že je průtokový senzor (především úchytky) čistý. Viz „Údržba“.
	5. Kabel průtokového senzoru je uvolněný.	<ul style="list-style-type: none"> Zastrčte průtokový senzor pevně do příslušné zásuvky.
	6. Vnitřní konflikt mezi časovým spínačem filtrační jednotky a solinátoru.	<ul style="list-style-type: none"> Resetujte oba časové spínače na filtrační jednotce a solinátoru. Viz „Cyklus zvýšené produkce“.
	7. Porucha průtokového senzoru.	<ul style="list-style-type: none"> Kontaktujte servisní centrum Intex a požádejte o náhradu.
	1. Nečistota nebo vodní kámen na titanových plátech.	<ul style="list-style-type: none"> Vyjměte primární elektrolytický článek, zkontrolujte jej a případně očistěte. Viz „Údržba“.
	2. Nízká hladina soli / žádná sůl.	<ul style="list-style-type: none"> Přidejte sůl. Viz „Objem soli a vody v bazénu“.
	3. Kabel elektrolytického článku je uvolněný.	<ul style="list-style-type: none"> Zastrčte průtokový senzor pevně do příslušné zásuvky.
	4. Možná porucha elektrolytického článku.	<ul style="list-style-type: none"> Kontaktujte servisní centrum Intex. V případě nutnosti vyměňte článek.
	1. Vysoká hladina soli.	<ul style="list-style-type: none"> Bazén částečně vypusťte a doplňte opět čerstvou vodou. Viz „Objem soli a vody v bazénu“.
	1. LED displej zhasne a kontrolka "SERVICE" svítí - systém se nezapne.	<ul style="list-style-type: none"> Napětí v domácnosti je příliš vysoké či nízké (+ 20 %). Zkontrolujte, zda se napětí v síti shoduje s doporučenou hodnotou napětí uvedenou na krytu přístroje. Kontaktujte servisní centrum Intex a požádejte o náhradu.

DŮLEŽITÉ

Pokud by problémy přetrvávaly, kontaktujte naše oddělení služeb zákazníkům. Viz zvláštní seznam „Autorizovaná servisní centra“.

VÝMĚNA ŘÍDÍCÍ JEDNOTKY

Pokud je třeba vyměnit pouze řídicí stanici (13) podle pokynů servisního střediska, odstraňte všechny součásti uvnitř ohraničeného rámu na obrázku a nechte je na bezpečném místě pro pozdější použití.

Jakmile obdržíte novou náhradní řídicí jednotku, přeinstalujte všechny součásti z předchozí jednotky na novou.

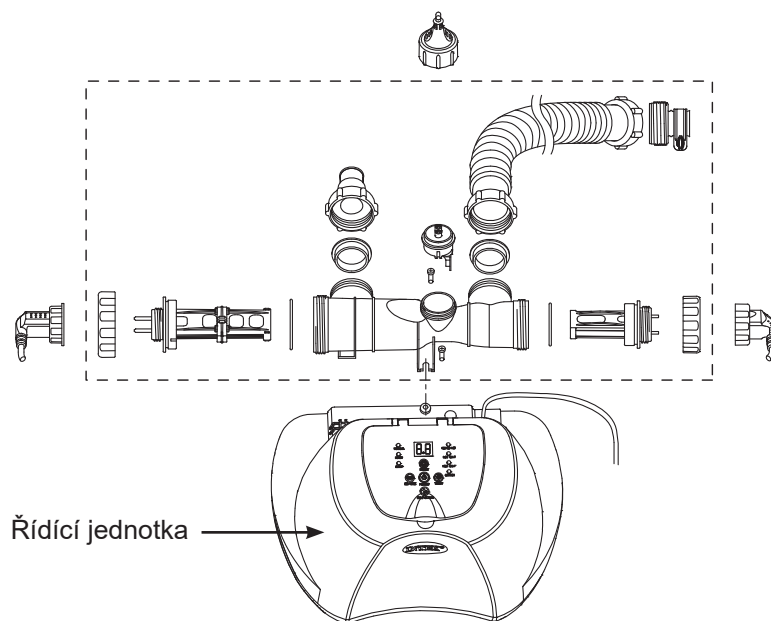

VŠEOBECNÉ BEZPEČNOSTNÍ POKYNY

Váš bazén vám může přinést spoustu zábavy a potěšení, s vodou jsou ovšem spojena i určitá rizika. Abyste se vyvarovali eventuálních nebezpečí poranění a životu nebezpečných situací, bezpodmínečně si přečtete bezpečnostní pokyny přiložené k výrobku a řiďte se jimi. Nezapomeňte, že výstražná upozornění na obalech sice zahrnují mnohá, přirozeně však ne všechna možná rizika. V zájmu větší bezpečnosti se prosím obeznamte s následujícími směrnicemi a výstražnými upozorněními vydanými národními organizacemi zabývajícími se problematikou bezpečnosti.

- Zajistěte neustálý dohled. Roli plavčíka by měla převzít spolehlivá a kompetentní dospělá osoba, zejména pokud se v bazénu nebo v jeho blízkosti nacházejí děti.
- Naučte se plavat.
- Udělejte si čas a osvojte si pravidla poskytování první pomoci.
- Každého, kdo na bazén dohlíží, poučte o možných nebezpečích a o použití bezpečnostních zařízení, například uzamykatelných dveří, zábran atd.
- Všem osobám, které bazén používají, a to včetně dětí, vysvětlete, co dělat v případě nehody.
- Při koupání je důležitý zdravý rozum a správný úsudek.
- Opatrnost, opatrnost, opatrnost.

OMEZENÁ ZÁRUKA

Solinátor Krystal Clear™ byl vyroben z vysoce kvalitních materiálů a vyznačuje se kvalitním zpracováním. Všechny výrobky Intex byly podrobeny kontrole a před expedicí z továrny nebyly zjištěny žádné závady. Tento záruční list platí pouze pro solinátor Krystal Clear™ a níže uvedené příslušenství. Tato omezená záruka není náhradou vašich právních nároků a prostředků, ale jejich doplňkem. Pokud je tato záruka neslučitelná s kterýmkoliv z vašich právních nároků, mají tyto přednost. Příklad: Zákony o ochraně spotřebitele poskytují osobám v rámci Evropské unie práva ze záruky, která slouží jako dodatek k oblasti pokryté touto omezenou zárukou. Pro více informací o zákonech o ochraně spotřebitele v rámci EU navštivte prosím Evropské spotřebitelské centrum na http://ec.europa.eu/consumers/ecc/contact_en/htm. Nároky vyplývající z ustanovení této omezené záruky může uplatnit pouze první majitel výrobku. Omezená záruka je nepřenosná. Záruční list platí pouze s dokladem o koupi. Níže uvedená záruční lhůta platí od data prodeje. Účtenku si prosím uschovejte spolu s tímto návodem k obsluze. Při uplatňování jakýchkoliv nároků ze záruky musí být předložen doklad o koupi, v opačném případě je omezená záruka neplatná. Záruční lhůta na solinátor Krystal Clear™ činí 2 roky. Záruční lhůta na elektrolytické články činí 1 rok. Záruční lhůta na hadice, ventily a dodatečné příslušenství činí 180 dnů

Pokud se během výše uvedené záruční lhůty projeví výrobní závada, kontaktujte prosím příslušné servisní centrum INTEX, které najdete ve zvláštním seznamu „Autorizovaná servisní centra“. Je-li výrobek na základě pokynů servisního centra zaslán zpět, servisní centrum jej zkontroluje a rozhodne o oprávněnosti vašeho nároku. Pokud se záruka vztahuje na vadu výrobku, bude výrobek bezplatně opraven, nebo vyměněn za stejný nebo srovnatelný výrobek (rozhodne Intex).

Kromě této záruky a jiných právních nároků platných ve vaší zemi nejsou implikovány žádné další záruky. Pokud to umožňují zákony ve vaší zemi, nepřebírá za žádných okolností firma Intex vůči vám, ani třetím osobám zodpovědnost za přímé nebo následné škody vzniklé v důsledku používání solinátoru Krystal Clear™, nebo za jednání firmy Intex nebo jejich schválených zástupců a zaměstnanců (včetně výroby produktu). Některé země nebo jurisdikce neumožňují vyloučení nebo omezení odpovědnosti za škody způsobené úmyslným jednáním nebo za následné škody. Výše uvedené vyloučení nebo omezení se těchto zemí netýká.

- K vyloučení omezené záruky na solinátor Krystal Clear™ může vést (nebo se na ni nevztahuje) následující:
- Pokud je solinátor Krystal Clear™ vystaven nedbalému nebo nevhodnému zacházení, nesprávnému elektrickému napětí nebo jinému napětí než je uvedeno v návodu k obsluze, nebo se stal předmětem nehody, zneužití, neodborného zacházení při údržbě či nevhodného skladování;
- Pokud se u solinátoru Krystal Clear™ projeví škody, které nespádají do oblasti působnosti firmy Intex, např. běžné opotřebení a škody vzniklé následkem požáru, záplav, mrazu, deště nebo jiných vnějších vlivů;
- Díly a komponenty, které nebyly zakoupeny přímo od firmy Intex a/nebo
- nepovolená změna, oprava nebo demontáž vykonaná jinými subjekty než personálem servisního centra Intex.

Záruka nezahrnuje náklady související s únikem vody z bazénu, použitím chemikálií nebo se škodami způsobenými vodou. Do záruky nespádají rovněž škody na majetku a zdraví osob. Návod k obsluze si prosím velmi důkladně přečtěte a řiďte se všemi pokyny ohledně správného provozu a údržby vašeho solinátoru Krystal Clear™. Nafukovací postel před použitím vždy zkontrolujte. V případě nedodržení pokynů omezená záruka zaniká.