

Písková filtrace SPLASH #72058

NÁVOD K POUŽITÍ



BEZPEČNOSTNÍ INFORMACE

1. Písková filtrace je navržena pro práci s vodou o teplotě od 0°C do 40 °C. Filtrace by nikdy neměla být používána mimo rozsah těchto teplot, jinak by mohlo dojít k jejímu poškození.
2. Instalace by měla být prováděna v souladu s bezpečnostními pokyny pro bazény a zvláštními pokyny pro každé zařízení.
3. Uživatel by měl zajistit, aby instalaci prováděli kvalifikované osoby a aby si tyto osoby nejprve pečlivě přečetly následující pokyny. Nesprávně nainstalované zařízení může selhat a způsobit vážné zranění nebo poškození majetku.
4. Provozní bezpečnost pískové filtrace je zaručena pouze při správném dodržení pokynů k instalaci a provozu.
5. Abyste snížili riziko zranění, nedovolte dětem používat tento výrobek.
6. Chemické výpary mohou poškodit bazén i filtraci. Neskladujte proto chemikálie pro údržbu vody v bazénu v blízkosti Vašeho zařízení.
7. Jakákoli úprava filtrace vyžaduje předchozí souhlas výrobce, aby byly zajištěny originální náhradní díly a příslušenství pro vysokou úroveň bezpečnosti. Dodavatel nepřebírá žádnou odpovědnost za škody a zranění způsobená neoriginálními náhradními díly a příslušenstvím.
8. V případě poruchy nebo vady kontaktujte dodavatele nebo jeho nejbližšího autorizovaného servisního zástupce.

Princip fungování pískové filtrace

Voda z bazénu je prostřednictvím hadic automaticky směřována ventilem do horní části filtrace. Ve filtrační nádobě je voda čerpána přes filtrační písek, kde jsou zachycovány nečistoty a jsou odfiltrovány. Přefiltrovaná voda se vrací ze dna filtrační nádrže přes ventil přes hadice zpět do bazénu.

Příprava před instalací

1. Umístěte filtrace co nejlíže k bazénu/vířivce.
2. Filtrace by měla být umístěna na vodorovné betonové desce, na jiném pevném podkladu nebo na jiném ekvivalentním místě. Zajistěte, aby se země pod filtrace nepropadala, abyste zabránili jakémukoli nadměrnému namáhání připojených hadic.
3. Umístěte filtrace s ohledem na připojení hadic tak, aby to bylo vhodné pro provoz a servis.
4. Ujistěte se, že typový štítek směřuje dopředu, aby bylo možné filtrace snadno identifikovat v případě servisních potíží.

Jak nainstalovat nádrž filtrace

1. Za pomoci šroubů a matek namontujte čerpadlo na podstavec filtrace
2. Podle obrázku níže nainstalujte na nádrž na písek vypouštěcí zátku.
3. Vložte nádrž na písek na základnu, utáhněte ji doprava. Pro snadnou obsluhu umístěte vypouštěcí zátku směrem ven.

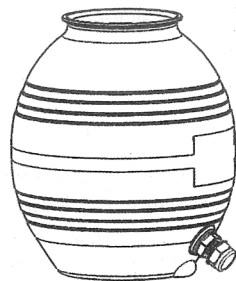
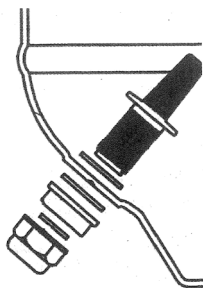
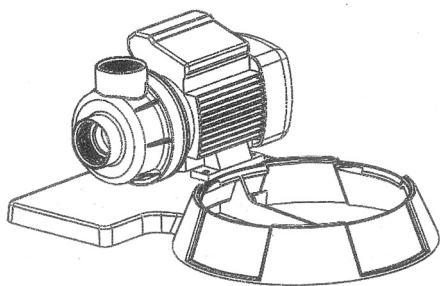

4. Vložte spojovací střed s difuzérem dovnitř nádrže na písek a do ústí vložte trychtýř.

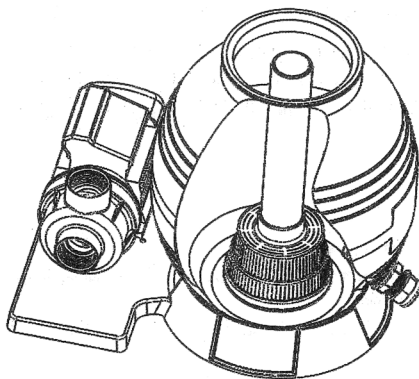

5. Do nádoby nasypete písek (optimální množství je 50 kg). Vyjměte trychtýř a pečlivě vyčistěte hrdlo nádrže, aby na těsnění nezůstal žádný písek. Na hrdlo nasadte hlavici s ventilem přepínací pákou a zajistěte ji.

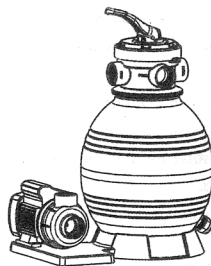
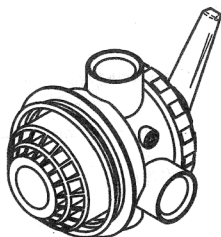
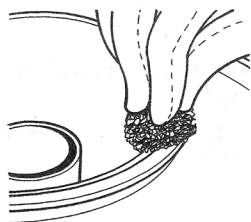
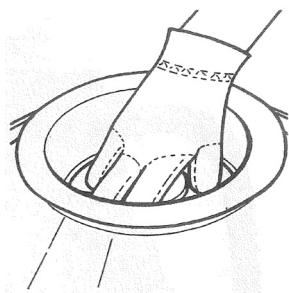

6. Vývod na hlavici označeny PUMP propojte krátkou hadicí s vývodem z čerpadla (horní vývod). Krátká hadice je i se stahovacími pásky součástí dodávky.
7. Filtraci připojte k bazénu hadicemi o průměru 32 mm popř. 38 mm (dle typu bazénu). Na vstup čerpadla připojte spodní vývod z bazénu. Výtlak vody z přepínací hlavice (označen POOL) připojte k hornímu vývodu bazénu. Připojovací hadice (2ks) a stahovací pásky (2ks) nejsou součástí dodávky

POZNÁMKY K INSTALACI:

1. Ujistěte se, že filtrace pracuje pod pracovním tlakem a pokud je v systému pomocné čerpadlo, použijte regulační ventil tlaku.
2. Pokud je poloha čerpadla vyšší než hladina vody, bude vyžadována instalace zpětného ventilu.
3. Redukujte spojovací adaptéry a ohýbání spojovacích hadic na minimum. Snížením průtoku vody nedosáhnete maximální efektivity.
4. Zajistěte, aby nebyla nadměrně aplikována rozpouštědla, protože by to mohlo vést k poškození O-kroužku a způsobit problémy s těsněním.
5. Svorky ani adaptéry příliš neutahujte.

JAK POUŽÍVAT

1. Zkontrolujte, zda jsou všechna připojení provedena správně a zda jsou bezpečná.
2. Stiskněte rukojeť ventilu a otočte do polohy BACKWASH.
3. Naplňte a spusťte čerpadlo podle pokynů k čerpadlu.

POZNÁMKA: PŘI SPUŠTĚNÍ SYSTÉMU SE MUSÍ OTEVŘÍT VŠECHNY SACÍ A VYPOUŠTĚCÍ VENTILY. V OPAČNÉM PŘÍPADĚ MŮŽE BÝT ZPŮSOBENO ZÁVAŽNÉ ZRANĚNÍ. PŘED SPUŠTĚNÍM ČERPADLA SE PŘESVĚDČTE, ŽE JE FILTRAČNÍ NÁDOBA PLNÁ, NAPLNĚNÁ VODOU, V OPAČNÉM PŘÍPADĚ BY MOHLO DOJÍT K POŠKOZENÍ ČERPADLA.

4. Jakmile je průtok vody ustálený, nechejte čerpadlo běžet alespoň 2 minuty. Doporučuje se počáteční zpětné promytí, aby se odstranily všechny nečistoty jemných částic písku v pískové filtraci.
5. Vypněte čerpadlo a nastavte ventil do polohy RINSE. Spusťte čerpadlo a nechte pracovat, dokud voda nebude čirá – asi ½ minuty až 1 minutu. Vypněte čerpadlo, nastavte ventil do polohy FILTER a spusťte čerpadlo. Vaše filtrace nyní pracuje v normálním režimu filtrování a filtruje částice z vody v bazénu.

POZNÁMKY:

1. Když je filtrační písková náplň čistá, zaznamenejte si počáteční hodnotu manometru. (Bude se lišit podle druhu bazénu v závislosti na čerpadle a obecném systému zapojení hadic). Protože filtrace odstraňuje nečistoty z vody v bazénu, jejich akumulace ve filtrační náplni způsobí zvýšení tlaku a snížení průtoku. Pokud je hodnota na tlakoměru o 8-10 PSI (0,55-0,69 BAR) vyšší než tzv. počáteční "čistý" tlak, který jste si poznamenali, je čas filtraci propláchnout (vyčistit). Viz. níže funkce BACKWASH.
2. **DŮLEŽITÉ:** Abyste předešli zbytečnému namáhání hadic a ventilů, vždy před přepnutím polohy řídicího ventilu filtrace vypněte čerpadlo.
3. Abyste předešli poškození čerpadla a filtrace a abyste dosáhli správné funkce systému, pravidelně čistěte sítko čerpadla a koše skimmeru.

FUNKCE ŘÍDÍCÍHO VENTILU

Filtrace

FILTER – Nastavte ventil na FILTER pro normální filtrování. Používejte také pro běžné vysávání.

Zpětné proplachování

BACKWASH – Pro čištění filtrace. Když hodnota na manometru vzroste o 8 až 10 PSI (0,55-0,69 BAR) oproti počátečnímu tlaku (čistý tlak): Zastavte čerpadlo nastavte ventil na **BACKWASH**. Spusťte čerpadlo a proplachujte, dokud nebude voda čirá. Trvá to přibližně 2 minuty nebo méně v závislosti na nahromaděných nečistotách. Přepněte pak na **RINSE**.

Vypláchnutí

RINSE – Po zpětném proplachování, s vypnutým čerpadlem, nastavte ventil na **RINSE**. Spusťte čerpadlo a nechte jej běžet přibližně ½ minuty až 1 minutu. Tím je zajištěno, že veškerá špinavá voda ze zpětného proplachu odečte z filtrace do odpadu, což znemožňuje možný návrat do bazénu. Zastavte čerpadlo, nastavte ventil na **FILTER** a spusťte čerpadlo pro normální filtrování.

Odpad

WASTE – Pro vypouštění nebo snižování hladiny vody a pro vysávání těžkých nečistot přímo do odpadu.

Recirkulace

RECIRCULATE: Voda je recirkulována pouze systémem bazénu.

Uzavření

CLOSED – Uzavírá průtok z čerpadla do filtrace.

Zazimování

WINTER – pozice ventilu pro zazimování aby nedošlo k poškození těsnění



Technické údaje:

Max. teplota vody: 40 °C

Doporučený písek: frakce 0,5 – 1,25 mm

Množství náplně (písku): cca 50 kg

Napájení: 230 V / 50 Hz

Stupeň krytí: IPX5

H max. = 8 m

Q max. = 10 000 L/hod.

Ochrana životního prostředí

Informace k likvidaci elektrických a elektronických zařízení

Po uplynutí doby životnosti produktu nebo v okamžiku, kdy by oprava byla neekonomická, produkt nevhazujte do domovního odpadu. Za účelem správné likvidace výrobku jej odezdejte na určených sběrných místech, kde budou přijata zdarma.

Správnou likvidací pomůžete zachovat cenné přírodní zdroje a napomáháte prevenci potenciálních negativních dopadů na životní prostředí a lidské zdraví, což by mohly být důsledky nesprávné likvidace odpadů. Další podrobnosti si vyžádejte od místního úřadu nebo nejbližšího sběrného místa. Při nesprávné likvidaci tohoto druhu odpadu mohou být v souladu s národními předpisy uděleny pokuty.

Servis

V případě, že po zakoupení výrobku zjistíte jakoukoli závadu, kontaktujte servisní oddělení. Při použití výrobku se řiďte pokyny uvedenými v příloženém návodu k použití. Na reklamaci nebude brán zřetel, pokud jste výrobek pozměnili či jste se neřídili pokyny uvedenými v návodu k použití.

Záruka se nevztahuje

- na přirozené opotřebení funkčních částí výrobku v důsledku jeho běžného užívání
 - na servisní zásahy související se standardní údržbou výrobku (např. čištění, výměna dílů podléhajících běžnému opotřebení)
 - na závady způsobené vnějšími vlivy (např. klimatickými podmínkami, prašností, nevhodným použitím apod.)
 - na mechanická poškození v důsledku pádu výrobku, nárazu, úderu do něj apod.
 - na škody vzniklé neodborným zacházením nebo použitím výrobku v rozporu s návodem k obsluze, přetížením, použitím nesprávných nebo neoriginálních dílů, při použití nevhodného nebo neoriginálního příslušenství či nevhodných nástrojů apod.
 - na škody vzniklé použitím neoriginálních adaptérů nebo na použití originálního adaptéru k jinému výrobku. Je vždy nutné dodržet vzájemnou kompatibilitu v rámci jednoho výrobku.
- U reklamovaných výrobků, které nebyly řádně zabezpečeny proti mechanickému poškození při přepravě nese riziko případné škody výhradně majitel. Dodavatel si vyhrazuje právo na případné změny v návodu k použití a neručí za možné tiskové chyby. Vyobrazení a popis se mohou lišit od skutečnosti v závislosti na modelu.