

Návod na vysavač Zodiac Voyager RE





Prodejce bazénových vysavačů:

 **Bazenonline.cz**

UPOZORNĚNÍ

- Před jakýmkoliv zásahem na zařízení je nezbytně nutné seznámit se s tímto návodem k instalaci, jakož i s příručkou „Záruky“ dodanou spolu se zařízením, jinak hrozí nebezpečí hmotných škod, vážných nebo dokonce smrtelných úrazů, jakož i zrušení záruky.
- Uschovejte a předejte tyto dokumenty pro pozdější nahlédnutí po celou dobu životnosti přístroje.
- Bez schválení společností Zodiac® je zakázáno tento dokument jakýmkoliv způsobem rozšiřovat či měnit.
- Společnost Zodiac® své výrobky neustále zdokonaluje, co se týče kvality, proto informace obsažené v tomto dokumentu mohou být změněny bez předchozího upozornění.

VŠEOBECNÁ UPOZORNĚNÍ

- Nedodržení daných upozornění by mohlo vést ke škodám na zařízení bazénu nebo způsobit vážná poranění nebo dokonce smrt.
- Údržbářské a opravářské práce je oprávněná provádět pouze osoba kvalifikovaná v příslušných technických oblastech (elektrina, hydraulické nebo chladicí systémy). Kvalifikovaný technik provádějící zásah na zařízení musí používat/nosit osobní ochranné prostředky (např. bezpečnostní brýle, ochranné rukavice atd.), aby bylo sníženo riziko zranění, ke kterému může při provádění zásahu na zařízení dojít.  
- Před zásahem do zařízení se vždy ujistěte, že je zařízení odpojené od elektrické sítě a zabezpečené.
- Zařízení je určeno pro specifické využití pro bazény a lázně, nesmí být používáno k žádným jiným účelům, než ke kterým bylo navrženo.
- Toto zařízení nesmějí používat osoby (včetně dětí) se sníženými fyzickými, smyslovými nebo duševními schopnostmi nebo bez patřičných zkušeností nebo znalostí, pokud osoba odpovědná za jejich bezpečnost nezajistí jejich dohled a neseznámí je s pokyny pro používání. Dohlédněte na děti, aby si se zařízením nehrály.
- Toto zařízení mohou používat děti starší 8 let a osoby se sníženými fyzickými, smyslovými nebo duševními schopnostmi nebo s nedostatečnými zkušenostmi či znalostmi, pokud jsou pod dohledem nebo pokud byly poučeny o používání zařízení bezpečným způsobem a rozumí případným nebezpečím. Čištění a údržbu nesmějí provádět děti bez dozoru.
- Zařízení musí být instalováno v souladu s instrukcemi výrobce a v souladu s platnými místními a vnitrostátními předpisy. Instalační technik je zodpovědný za instalaci zařízení a za dodržování národních předpisů pro instalaci. Výrobce nenes v žádném případě zodpovědnost v případě nerespektování platných místních norem instalace.
- V případě jakékoli jiné činnosti než jednoduché údržby popsané v tomto návodu, kterou provádí uživatel, musíte kontaktovat kvalifikovaného pracovníka.
- V případě poruchy zařízení: nesnažte se zařízení opravit sami, kontaktujte kvalifikovaného technika.
- Podrobné informace o povolených hodnotách parametru vody pro provoz zařízení naleznete v podmínkách záruky.
- Odstranění nebo vyřazení některého z bezpečnostních prvků automaticky zruší záruku, stejně jako nahrazení dílů neoriginálními náhradními díly.

- Nerozprašujte insekticidy ani jiné chemické látky (hořlavé i nehořlavé) směrem k zařízení, mohlo by dojít k poškození krytu a vzniku požáru.
- Během provozu přístroje se nedotýkejte ventilátoru ani pohyblivých částí, nepřibližujte se k nim s jakýmkoli předměty a do jejich blízkosti nedávejte prsty. Pohyblivé části mohou způsobit vážné či dokonce smrtelné úrazy.

UPOZORNĚNÍ TÝKAJÍCÍ SE ELEKTRICKÝCH ZAŘÍZENÍ

- Elektrické napájení zařízení musí být chráněno proudovým chráničem 30 mA v souladu s normami platnými v zemi instalace.
- Pro připojení zařízení nepoužívejte prodlužovací kabel; zapojte jej přímo do příslušného napájecího okruhu.
- Před každým úkonem ověřte, zda:
 - požadované vstupní napětí uvedené na typovém štítku zařízení odpovídá napájecímu napětí v rozvodu;
 - napájecí proud rozvodu je slučitelný s elektrickou spotřebou zařízení a zda je rozvod řádně uzemněný;
- V případě nesprávného fungování nebo pokud zařízení vydává zápach, okamžitě jej vypněte, odpojte od napájení a kontaktujte odborníka.
- Než zahájíte jakoukoli údržbu nebo opravu zařízení, zkontrolujte, zda je zcela odpojeno z napájení a že jakékoli vybavení nebo příslušenství, zapojené na zařízení, je rovněž odpojeno od napájecího okruhu.
- Neodpojujte a znovu nezapojujte zařízení během provozu.
- Pro odpojení zařízení netahejte za napájecí kabel.
- Pokud je poškozen napájecí kabel, musí být vyměněn pouze výrobcem, autorizovaným zástupcem nebo opravárenskou dílnou.
- Neprovádějte opravy ani údržbu na zařízení mokřýma rukama nebo na mokřém zařízení.
- Před zapojením zařízení do zdroje elektrického napětí zkontrolujte, zda je v pořádku připojovací blok nebo zásuvka, do které bude zařízení zapojeno, a nejsou ani poškozené nebo zrezivělé.
- V bouřkovém období zařízení odpojte od elektrického napájení, abyste zabránili jeho poškození v případě zásahu bleskem.

SPECIFIKA PRO „Čisticí roboty do bazénu“

- Robot je navržen tak, aby řádně fungoval v bazénové vodě o teplotě 10 až 35 °C.
- Aby bylo vyloučeno jakékoliv poranění nebo škoda způsobené čisticím robotem, nenechte robota v provozu mimo vodu.
- Z bezpečnostních důvodů je koupání zakázáno, pokud robot v bazénu.
- Robota nepoužívejte, pokud v bazénu probíhá šokové chlorování.
- Nenechávejte robota delší dobu bez dozoru.

UPOZORNĚNÍ K POUŽITÍ ROBOTA V BAZÉNU S POVRCHEM LINER

- Před instalací robota pečlivě zkontrolujte povrch bazénu. Pokud je na některých místech liner erodovaný nebo poškozený, nebo se objevuje štěrky, záhyby, kořeny či koroze, nainstalujte robota až po provedení oprav či výměny lineru kvalifikovaným odborníkem. Výrobce nenes žádnou odpovědnost za škody způsobené na lineru.
- Povrch některých linerů s motivy se může rychle opotřebit: motivy a/nebo barvy se mohou poškodit, setřít nebo vytratit při kontaktu s některými předměty (čisticí kartáče, hračky, plavací kola, dávkovače chlóru, robot). Výrobce robota nenes zodpovědnost za opotřebení linerů a setření motivů a nespádají do omezené záruky.

OBSAH

	1 Informace před použitím	4
1.1	Popis	4
1.2	Technické vlastnosti a označení	5
1.3	Princip fungování	6
1.4	Příprava bazénu	6
	2 Použití	7
2.1	Ponoření robota	7
2.2	Upevnění na podstavec	8
2.3	Připojení elektrického napájení	8
2.4	Funkce řídicí jednotky	9
2.5	Spuštění čisticího cyklu	10
2.6	Vyjmutí robota z bazénu	11
2.7	Správné postupy po každém čištění	12
	3 Použití aplikace iAquaLink™ (u modelů iQ)	13
3.1	První konfigurace robota	13
3.2	Funkce v aplikaci iAqualink™	15
	4 Údržba	17
4.1	Čištění robota	17
4.2	Čištění filtru	17
4.3	Čištění turbíny	18
4.4	Výměna kartáčů	19
	5 Řešení problémů	20
5.1	Chování přístroje	20
5.2	Hlášení pro uživatele	21
5.3	Diagnostická podpora při zapojení aplikace iAquaLink™	22

CZ



Rada pro snazší kontakt s prodejcem:

Poznamenejte si kontaktní údaje prodejce, abyste je snadno našli, a vyplňte informace o „výrobku“ na zadní části návodu, tyto informace budou prodejcem požadovány.



1 Informace před použitím

1.1 I Popis

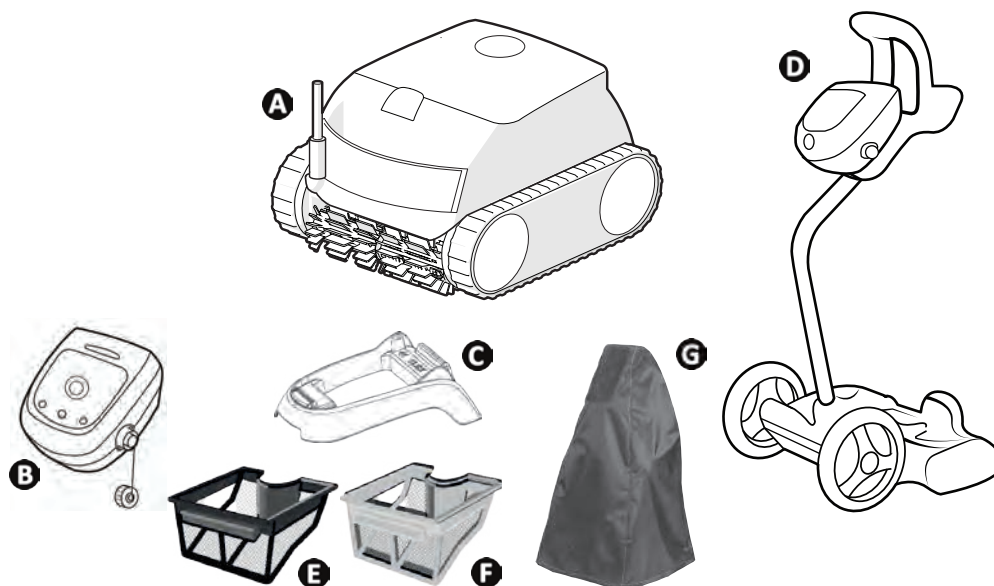

		RE 42 -- XA 20 -- 20 XA CNX 20 --	RE 44 -- iQ XA 30 -- iQ 30 XA iQ CNX 30 iQ	RE 46 -- iQ XA 40 -- iQ 40 XA iQ CNX 40 -- iQ
A	Robot + plovoucí kabel	✓	✓	✓
B	Řídicí jednotka	✓	✓	✓
C	Podstavec	✓	✓	
D	Vozík v sadě	+	+	✓
E	Jednoduchá filtrace (100μ)	✓		
F	Dvojitá filtrace (150 / 60μ)	+	✓	✓
G	Ochranný obal	+	+	+

✓: Součástí dodávky

+: Dostupné jako příslušenství

	RE 42 -- XA 20 -- 20 XA CNX 20 --	RE 44 -- iQ XA 30 -- iQ 30 XA iQ CNX 30 iQ	RE 46 -- iQ XA 40 -- iQ 40 XA iQ CNX 40 -- iQ
Typ povrchů	Všechny typy povrchů		
Tvar bazénu	Všechny tvary (obdélníkový, oválný, libovolný tvar)		
Rozměry bazénu	10 x 5 m	12 x 6 m	12 x 6 m
Přední kartáč	☑	☑	☑
Zadní kartáč		☑	☑
Počet cyklů	2	2	2
Cyklus Pouze dno	☑	☑	☑
Cyklus Dno / stěny / hladinová linka	☑	☑	☑
Cyklónové sání	☑	☑	☑
Kontrola přes aplikaci iAquaLink™:		☑	☑

CZ

1.2 I Technické vlastnosti a označení

1.2.1 Technické vlastnosti

	RE 42 -- XA 20 -- 20 XA CNX 20 --	RE 44 -- iQ XA 30 -- iQ 30 XA iQ CNX 30 iQ	RE 46 -- iQ XA 40 -- iQ 40 XA iQ CNX 40 -- iQ
Napájecí napětí řídicí jednotky	220 - 240 VAC / 100 - 240 VAC*, 50/60Hz, Třída II**		
Napájecí napětí robota	30 VDC		
Maximální příkon	150 W		
Délka kabelu	15 m	18 m	18 m
Kapacita filtru	4 l		
Rozměry robota (D x H x V)	41 x 42 x 28 cm		
Rozměry balení (D x H x V)	56 x 56 x 38 cm		56 x 56 x 46 cm
Váha robotu (bez kabelu)	8 kg		
Hmotnost balení	14 kg		18 kg
Šíře sání	270 mm		
Maximální provozní hloubka	4 m		
Index ochrany	Napájení	IPX5	
	Robot	IPX8	
Frekvenční pásma	2,400GHz – 2,497GHz		
Radiofrekvenční vysílací výkon	+19,5 dBm		

*podle modelu

** Třída II: zařízení má dvojistou nebo zesílenou izolaci, která nevyžaduje uzemnění.

1.3 I Princip fungování

Robot je nezávislý na systému filtrace a může fungovat samostatně. Stačí ho připojit k síti.

Pohybuje se optimálním způsobem tak, aby vyčistil oblasti bazénu, pro které je určen (podle modelu: dno, stěny, hladinová linka nebo pouze dno). Nečistoty jsou nasávány a zachyceny do filtru robota.

Robot může být používán:

- přes řídicí jednotku zabudovanou v robotu,
- nebo pomocí smartphone nebo tabletu kompatibilního s aplikací iAquaLink™ (viz „**3** Použití aplikace iAquaLink™ (u modelů iQ)“).

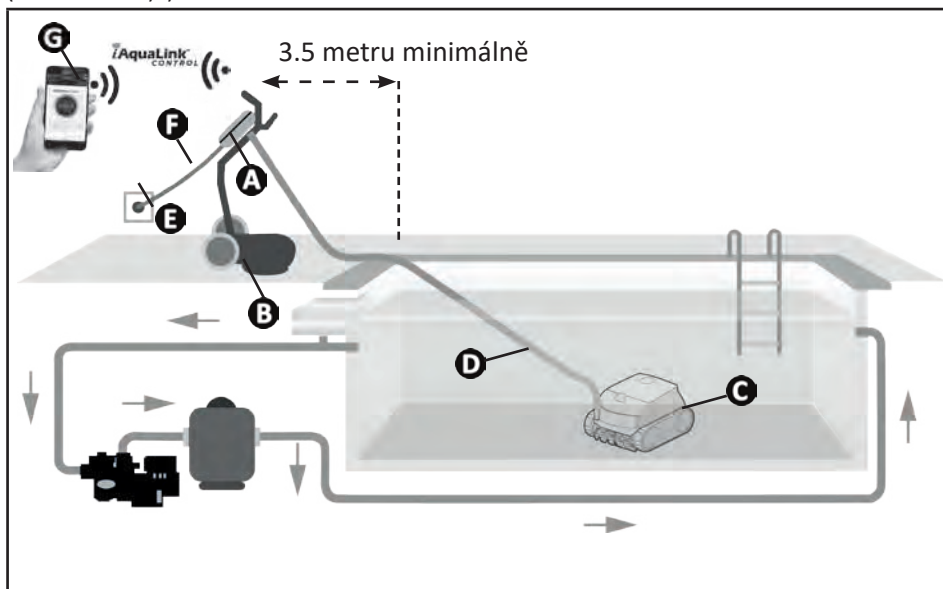

- A**: Řídicí jednotka
- B**: Vozík*
- C**: Robot
- D**: Plovoucí kabel
- E**: Elektrická zásuvka
- F**: Napájecí kabel
- G**: Dálkové ovládání „iAquaLink™“ *

(*podle modelu)

1.4 I Příprava bazénu



- Tento výrobek je určen k použití v bazénech instalovaných na trvalo. Nepoužívejte jej u demontovatelných bazénů. Trvalý bazén je zapuštěn do země nebo postaven na zem a není možné jej snadno rozmontovat a uklidit.

- Zařízení musí fungovat v bazénové vodě následující kvality:

Teplota vody	10°C až 35 °C
pH	6,8 až 7,6
Volný chlor	< 3 mg/l

- Za účelem optimalizace výkonnosti zařízení v případě znečištěného bazénu, zejména na začátku koupací sezóny, odstraňte hrubé nečistoty pomocí hladinové sítky.
- Z bazénu odstraňte teploměry, hračky a jiné předměty, které by mohly robota poškodit.



2 Použití

2.1 I Ponoření robota

- Rozviňte celou délku kabelu vedle bazénu, aby nedošlo k zamotání kabelu během ponořování (viz obrázek **1**).
- Postavte se doprostřed delší části bazénu a robot ponořte (viz obrázek **2**). Pohyb robotu bude optimalizovaný a zamotání kabelů sníženo.
- Ponořte robot do vody ve svislém směru (viz obrázek **3**).
- Lehce s ním pohybujte všemi směry tak, aby se vyprázdnil vzduch obsažený uvnitř (viz obrázek **4**).
- Odviňte dostatečnou délku kabelu do vody, aby se robot mohl přemísťovat po celém bazénu. Zbytek kabelu ponechte rozvinutý po okraji bazénu (viz obrázek **5**).

CZ

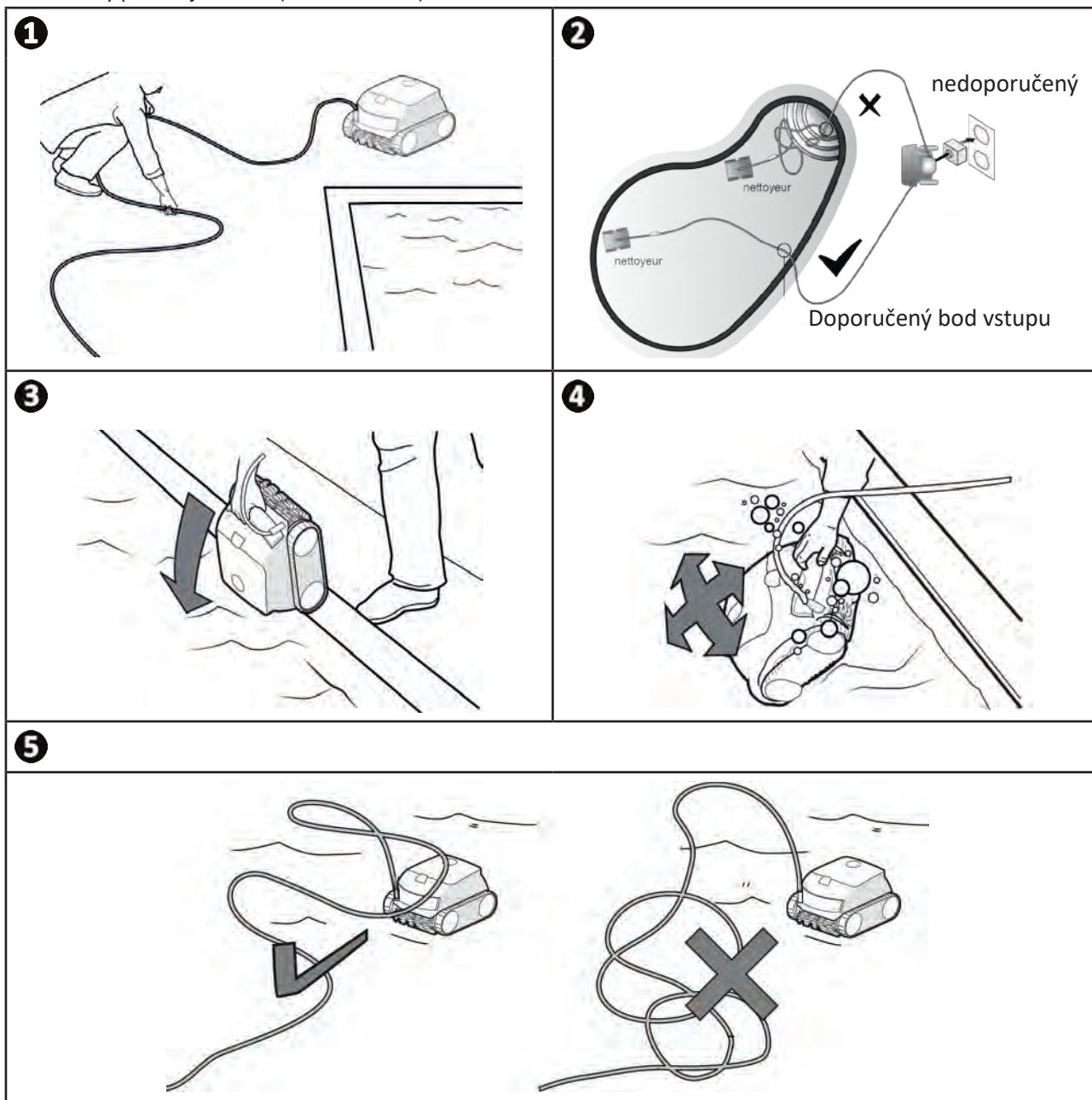

2.2 | Upevnění na podstavec

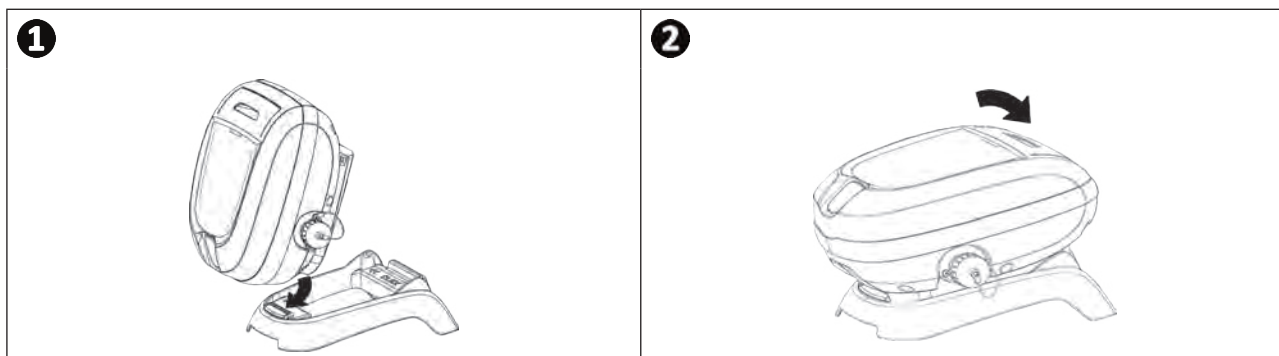

2.3 | Připojení elektrického napájení

Abyste zabránili úrazu elektrickým proudem, požáru nebo vážnému zranění, dodržujte následující pokyny:



- Pro připojení řídicí jednotky je zakázáno použití elektrického prodlužovacího kabelu.
- Dbejte, aby zásuvka byla neustále a lehce přístupná a chráněná před deštěm nebo vodou.
- Řídicí jednotka je odolná proti postříkání vodou, ale nesmí být ponořena do vody či jakékoli jiné tekutiny. Nesmí být instalována v místě, kde hrozí zatopení; umístěte ji alespoň 3,5 metrů od okraje bazény a zabraňte jejímu vystavení přímému slunci.
- Řídicí jednotku umístěte do blízkosti elektrické zásuvky.

- Připojte plovoucí kabel k řídicí jednotce (viz obrázek 1).
- Zatlačte konektor, dokud neuslyšíte 2 „cvaknutí“ (viz obrázek 2). Ověřte, zda je konektor správně zasunut. V opačném případě postup zopakujte.
- Připojte napájecí kabel (viz obrázek 3). Řídicí jednotku bezpodmínečně připojte k zásuvce s proudovým chráničem maximálně 30 mA (v případě pochyb prosím kontaktujte kvalifikovaného technika).
- Chcete-li odpojit plovoucí kabel od řídicí jednotky, stiskněte obě svorky na konci konektoru a vytáhněte je současně (viz obrázek 4).

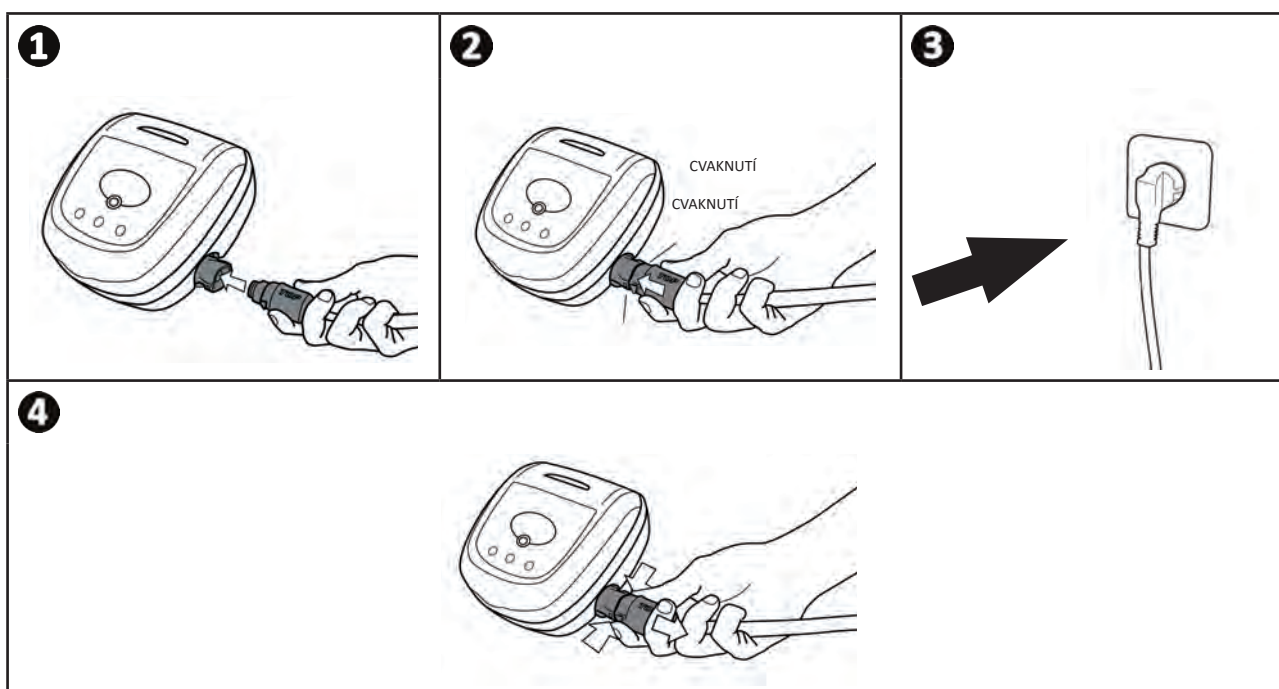

2.4 I Funkce řídicí jednotky

Řídicí jednotka umožňuje použití základních funkcí nebo připojení zařízení k síti domácí Wi-Fi (viz „3 Použití aplikace iAquaLink™ (u modelů iQ)“).

Funkce	
Tlačítka	
	Spuštění / Zastavení čisticího cyklu
	Změna režimu „Plocha k čištění“
	Zajištění připojení k iAquaLink™
	Režim Lift System „vyjmutí z vody“
Indikátory	
	Režim „Pouze dno“ zapnutý
	Režim „Dno + stěny + hladinová linka“ zapnutý
	Stav připojení Bluetooth™
	Stav připojení Wi-Fi

CZ

2.5 | Spuštění čisticího cyklu

Abyste předešli riziku úrazu nebo poškození zařízení, dodržujte následující pokyny:



- Koupání je zakázáno, pokud je zařízení v bazénu.
- Příklad nepoužívejte, pokud v bazénu probíhá šokové chlorování, a před ponořením robotu vyčkejte, než koncentrace chloru dosáhne doporučené hodnoty.
- Příklad nepoužívejte, pokud je pojezdová klapka uzavřená.

- Řídicí jednotka přejde po 10 minutách do pohotovostního režimu. Pro výstup z pohotovostního režimu stačí stisknout kterékoliv tlačítko. Pohotovostní režim nezpůsobí přerušování provozu přístroje, pokud přístroj právě čistí.

2.5.1 Výběr čisticího režimu

- Čisticí režim stanoví povrch k čištění, jakož i dobu čištění.
- Čisticí režim je již standardně nastaven „**Dno + stěny + hladinová linka**“ (symboly svítí).
- Čisticí režim může být změněn před spuštěním přístroje nebo během jeho provozu. Nový režim bude spuštěn okamžitě a odpočet zbývajících doby předchozího cyklu bude nastaven na nulu.



- U modelů s dvojitou filtrací spusťte několik cyklů bez filtru na velmi jemné nečistoty, abyste provedli základní vyčištění.

- Stiskněte tlačítko

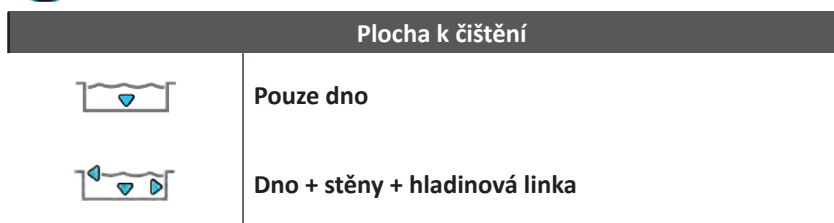

2.5.2 Spuštění čisticího cyklu

- Stiskněte tlačítko



Přístroj svou strategií pohybu přizpůsobuje podle výběru čisticího režimu s cílem optimalizovat míru pokrytí.



Rada pro zlepšení výkonnosti čištění:



Na začátku koupací sezóny spusťte několik cyklů čištění v režimu „pouze dno“ (poté, co jste odstranili hrubé nečistoty pomocí hladinové sítě). Pravidelné používání čisticího robota (maximálně 3 cykly týdně) vám umožní plně využít vždy čistého bazénu a filtr se bude méně ucpávat.

2.6 I Vyjmutí robota z bazénu



- Aby nedošlo k poškození zařízení, k vyjmutí z vody používejte výlučně rukojeť.

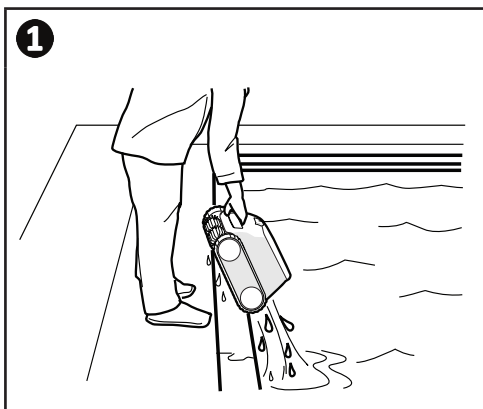

2.6.1 Pro modely bez režimu Lift System

- Zastavte přístroj stisknutím .
- Přisuněte robot k okraji bazénu lehkým přitažením za plovoucí kabel.
- Jakmile je robot na dosah ruky, uchopte ho za rukojeť a pomalu vytáhněte z bazénu tak, aby voda obsažená uvnitř vytekla (viz obrázek ).



2.6.2 Pro modely s režimem Lift System „vyjmutí z vody“ (podle modelu)

Funkce „Lift System“ byla navržena tak, aby usnadnila vyjmutí robota z vody. Může se aktivovat kdykoli v průběhu nebo na konci čistícího cyklu.

- Pokud je robot nasměrován k požadované stěně, krátce stiskněte tlačítko . Robot se přesune ke stěně.
- Pokud robot není nasměrován k požadované stěně, přidrže stisknuté tlačítko : robot se otáčí, aby se nasměroval k požadované stěně. Jakmile se ocitne naproti stěně, tlačítko povolte. Robot se přesune ke stěně.
- Robot stoupá po stěně až k vodní lince.
- K úplnému vyjmutí z vody použijte rukojeť. Robot vystřikuje vodu silným proudem směrem dozadu, aby byl lehčí.

➤ 2.7 I Správné postupy po každém čištění

2.7.1 Vyčištění filtru po vyjmutí z vody



- Výkonnost zařízení může být snížena, pokud je filtr plný nebo znečištěný.
- Vyčistěte filtr čistou vodou po každém čisticím cyklu ještě předtím, než nečistoty zaschnou.

- Po každém čisticím cyklu dodržujte etapy čištění filtru, viz „4.2 I Čištění filtru“.

2.7.2 Rozvinutí kabelu, aby se zamezilo jeho zamotání

Chování přístroje je silně ovlivněno zamotáním kabelu. Správně rozmotaný kabel přispěje k lepšímu pokrytí bazénu.

- Kabel rozmotejte a rozložte na slunci tak, aby se vrátil do svého původního tvaru.

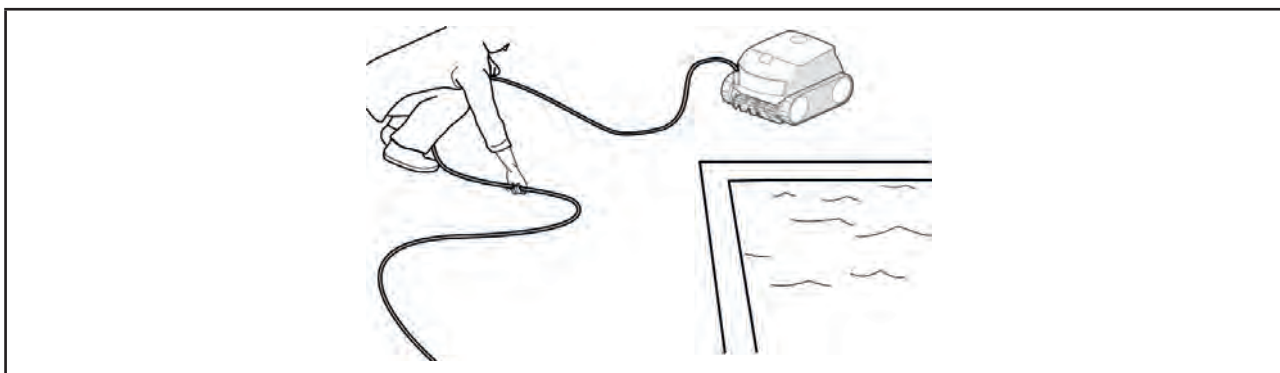

2.7.3 Uklizení robota a kabelu



- Po použití nenechávejte zařízení sušit na přímém slunci.
- Jednotlivé součásti skladujte mimo dosah slunce, vlhkosti a vlivů počasí.
- Pokud plovoucí kabel odpojujete od řídicí jednotky, zašroubujte zpět ochrannou zátku.

- Umístěte robot do svislé polohy na určené místo na vozíku, aby rychle osychal. Naviňte pečlivě kabel a umístěte na rukojeť vozíku (viz obrázek ①).
- Uložte všechny součásti tak, aby nebyly vystaveny slunečnímu záření a stříkání vody. Ochranný kryt je volitelný (viz obrázek ②).

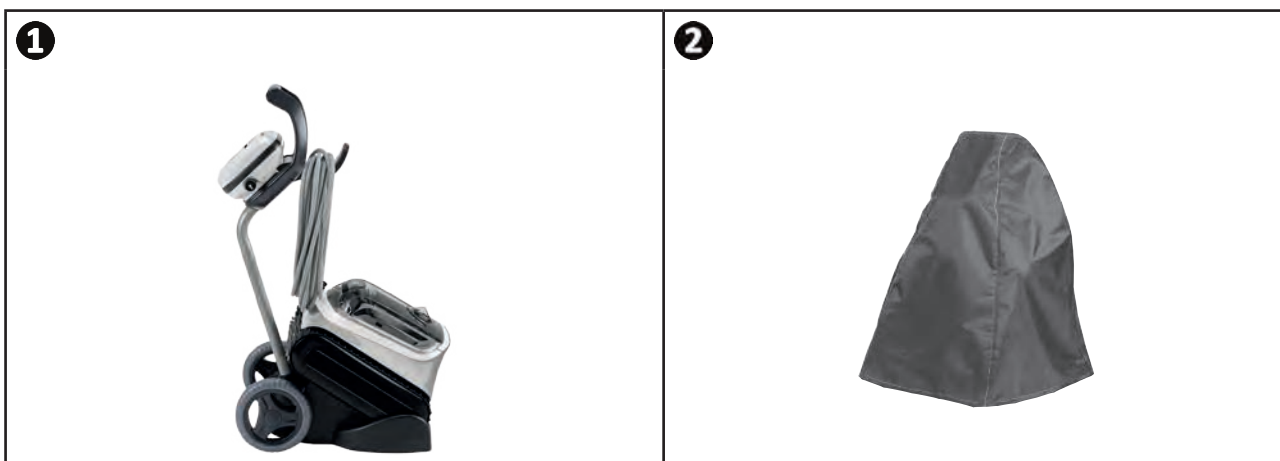

Doporučení: Pokud nemáte vozík, i přesto je nutné provést pečlivé uložení kabelu. Svinutý kabel může být umístěn například na nástěnný držák



3 Použití aplikace iAquaLink™ (u modelů iQ)

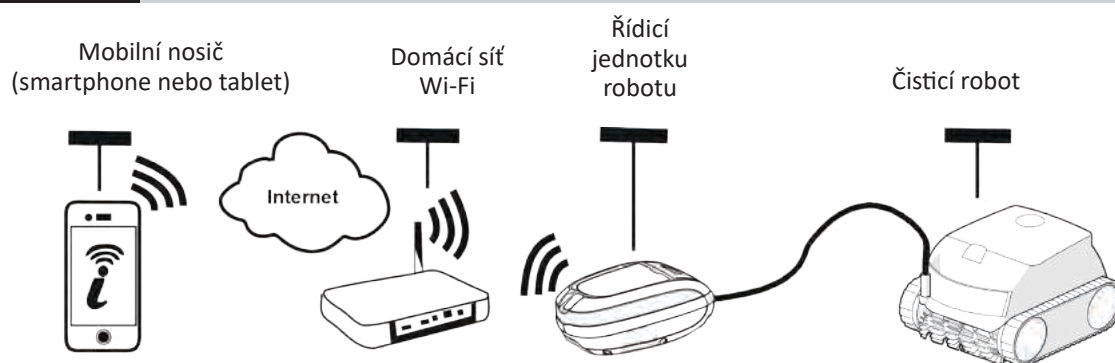

CZ

Aplikace iAquaLink™ je k dispozici pro systémy iOS a Android: umožňuje přístup k doplňkovým funkcím. Aplikace iAquaLink™ umožňuje využívat pokročilé funkce, jakými jsou funkce pomoci při diagnostice přes chybové kódy a ovládání robota z jakéhokoli místa v jakémkoli čase.









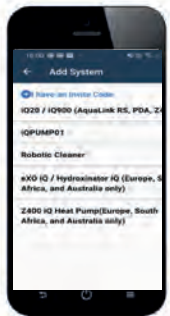

3.1 I První konfigurace robota

Než započnete s instalací aplikace, nezapomeňte:

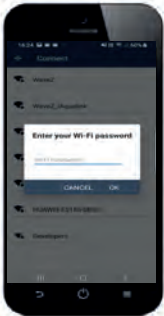

- Zapojit řídicí jednotku do elektrické zásuvky.
- Ponořit robot do bazénu,
- Použít smartphone nebo tablet s Wi-Fi,
- Použít síť Wi-Fi s dostatečně silným signálem pro zapojení řídicí jednotky robota: Wi-Fi signál musí být dostupný v místě, kde jsou robot a řídicí jednotka používány. V opačném případě použít technické řešení, které umožní zesílit existující signál.
- Mít po ruce heslo k síti pro domácí Wi-Fi.



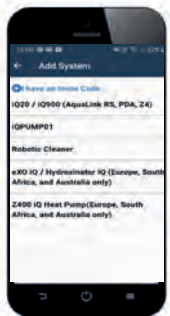



- Stáhněte aplikaci iAquaLink™, která je k dispozici v App Store (iOS) nebo Google Play Store (Android).

<p>1</p>  <ul style="list-style-type: none"> • Přihlaste se nebo se zaregistrujte. 	<p>2</p>  <ul style="list-style-type: none"> • Klikněte na ikonu + a přidejte nový přístroj. 	<p>3</p>  <ul style="list-style-type: none"> • Zvolte „Čisticí robot“. • Zvolte model.
<p>4</p>  <ul style="list-style-type: none"> • Stiskněte tlačítko řídicí jednotky, abyste spustili Bluetooth™ a zahajte spárování. 	<p>5</p>  <ul style="list-style-type: none"> • V průběhu spárování LED  bliká. • Na displeji se objeví vzkaz oznamující, že došlo ke spojení s Bluetooth™ mezi řídicí jednotkou a smartphone. Dioda LED nepřerušovaně svítí. (*) 	<p>6</p>  <ul style="list-style-type: none"> • Zvolte síť domácí Wi-Fi.
<p>7</p>  <ul style="list-style-type: none"> • Zadejte heslo sítě Wi-Fi. 	<p>8</p>  <ul style="list-style-type: none"> • V průběhu spárování LED  bliká. • Na displeji se objeví vzkaz oznamující, že došlo ke spojení s Wi-Fi mezi řídicí jednotkou a domácí sítí. (*) • Dioda LED  svítí nepřerušovaně a LED  zhasne. 	<p>9</p>  <ul style="list-style-type: none"> • Personalizujte název robotu, abyste ho lehce našli. • Na stránce „Moje přístroje“ klikněte na robot, abyste se dostali k jeho řídicím funkcím přes aplikaci iAqualink™.

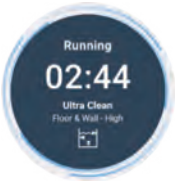

(*): Pokud se objeví hlášení závady nebo se připojování nedaří, nahlédněte do tabulky „5.3 I Diagnostická podpora při zapojení aplikace iAquaLink™“.

3.2 I Funkce v aplikaci iAqualink™

Smartphone přes aplikaci iAquaLink™:		RE 44 -- iQ XA 30 -- iQ 30 XA iQ CNX 30 iQ	RE 46 -- iQ XA 40 -- iQ 40 XA iQ CNX 40 -- iQ
Dálkové ovládání (Wi-Fi)		✓	✓
	Spuštění čisticího cyklu	✓	✓
	Zastavení čisticího cyklu	✓	✓
	Nastavení doby cyklu		✓
	Kontrola průběhu čisticího cyklu	✓	✓
	Režim ovladač		✓
	Režim Lift System: pomoc při vyjmutí z vody		✓
	Volba přednastavených čisticích režimů	✓	✓
Optimalizace robota pomocí automatických aktualizací		✓	✓

CZ

3.2.1 Programování a řízení čisticích cyklů (podle modelu)

V aplikaci:

- **Spusťte nebo zastavte čištění;**
- **Zjistěte zbývající dobu čištění** u probíhajícího cyklu (zobrazena v hodinách a minutách);
- **Zkraťte nebo prodlužte dobu čištění** po 15minutových sekvencích (podle modelu);
- **Volba přednastavených čisticích režimů**



- U probíhajícího čištění a u všech následujících čisticích cyklů se aktivuje nový čisticí režim.
- Délka čisticího cyklu se může lišit v závislosti na zvolených parametrech.

3.2.2 Režim Ovladač (podle modelu)



- Ovladač aktivujte pouze tehdy, pokud máte robot na dohled.

- Robot může být řízen pomocí smartphone nebo tabletu , které slouží jako ovladač díky „Režimu joystick“:

- Klikněte na ikony a řiďte robot při **chodu dopředu, chodu dozadu** a při zatočení **doleva nebo doprava**.





- Pokud je doba reakce robota po akci požadované v aplikaci poměrně dlouhá, zkontrolujte signál sítě Wi-Fi sítě, viz „3.1 I První konfigurace robota“.

3.2.3 Režim vyjmutí z vody „Lift System“ (podle modelu)



- Funkci Lift System aktivujte pouze tehdy, pokud máte robot na dohled.

- V aplikaci stiskněte  a použijte funkci Lift System (viz §2.6.2 Pro modely s režimem Lift System „vyjmutí z vody“ (podle modelu) “).
- Stiskněte na šipky, jejichž pomocí otočíte robota doprava nebo doleva.
- Jakmile se robot ocitne naproti požadované stěně, stiskněte na tlačítko , aby se robot přesunul až ke stěně.

3.2.4 Hlášení závad

Pokud je zaznamenána závada, zobrazí se na displeji výstražný symbol .

- Klikněte na výstražný symbol  aby se zobrazila řešení problému, viz „5.2 I Hlášení pro uživatele“.
- Klikněte na Effacer Erreur (Vymazat chybu), pokud je problém vyřešen, nebo zvolte OK a ponechtejete robot v chybovém režimu pro pozdější diagnostiku.

3.2.5 Nabídka „Paramètres“ (Nastavení)

Některá nastavení konfigurací robota je možné kdykoliv upravit přejetím ikony shora doprava.



4 Údržba



Abyste předešli vážnému poranění:

- Odpojte robota od elektrického zdroje.

4.1 I Čištění robota

- Zařízení musí být pravidelně proplachováno čistou nebo mýdlovou vodou. **Nepoužívejte rozpouštědlo.**
- Robot dobře opláchněte větším množstvím čisté vody.
- Příklad nenechávejte sušit na slunci na okraji bazénu.



Doporučení: Pro zachování neporušenosti přístroje a zaručení optimální úrovně výkonnosti:

- je doporučeno vyměnit filtr a kartáče co 2 roky,
- je doporučeno sledovat ukazatel opotřebení pásů a vyměnit je, jakmile ukazatel přestane svítit.

4.2 I Čištění filtru



• Výkonnost zařízení může být snížena, pokud je filtr plný nebo znečištěný.

• Po každém čisticím cyklu vyčistěte filtr pomocí čisté vody.

- V případě ucpání filtru jej vyčistěte kyselým roztokem (například bílým octem). Doporučujeme čištění provést nejméně jednou do roka, protože se filtr ucpává, pokud není po dobu několika měsíců používán (zimní období).

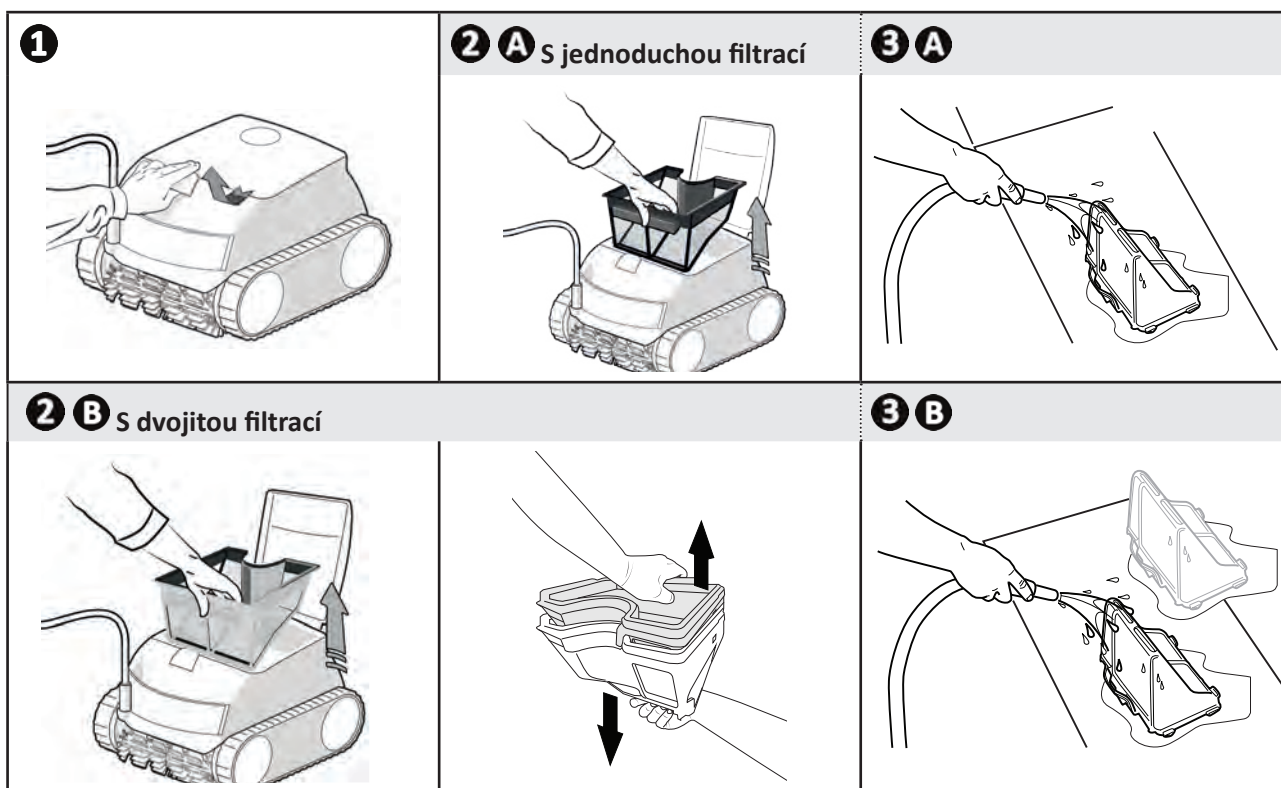

4.3 I Čištění turbíny

Abyste předešli vážnému poranění:



- Odpojte robota od elektrického zdroje.
- Pro údržbu turbíny noste povinně ochranné rukavice .

- Otevřete dvířka pro přístup k filtru nadzvižením zámku (viz obrázek **1**).
- Vyjměte filtr (viz obrázek **2**).
- Zasuňte šroubovák do určených otvorů (do dvou otvorů naproti sobě) a zatlačte doprava, abyste odšroubovali vodítko vnitřního toku proti směru hodinových ručiček (při prvním odmontování bude vodítko toku pevně utaženo) (viz obrázek **3**).
- Uvolněné vodítko vnitřního toku vytočte rukou (viz obrázek **4**).
- Vyjměte vodítko vnitřního toku (viz obrázek **5**).
- Navlékněte si rukavice, turbínu pevně uchopte a vytáhněte ji (viz obrázek **6** a **7**).
- Odstraňte veškeré nečistoty (listy, kamínky...), které by mohly turbínu zablokovat.



- Po vyčištění turbínu a filtru pevně nasadíte.

1

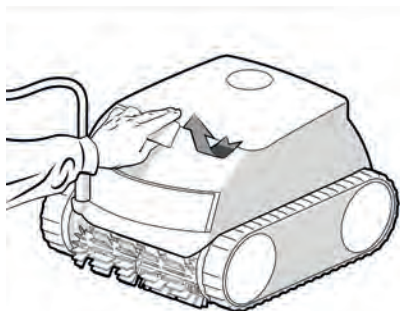

2



3

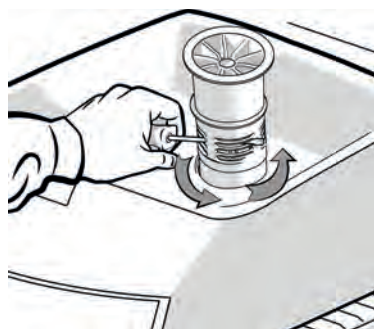

4

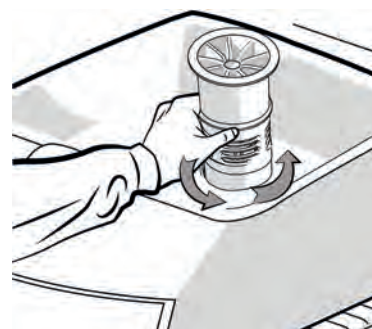

5

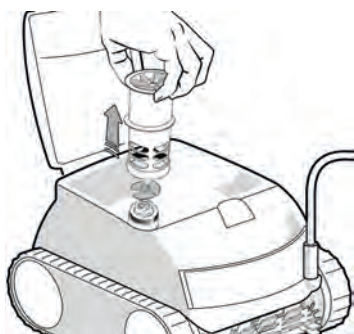

6

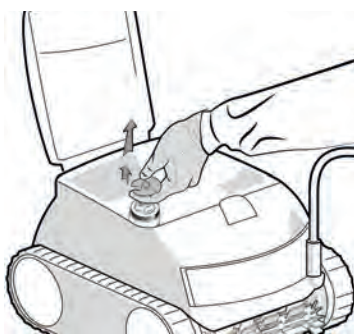

7

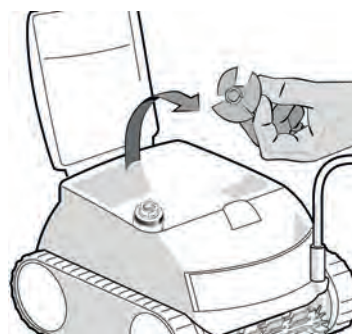

➤ 4.4 I Výměna kartáčů

Jsou kartáče opotřebené?

- Vyměňte kartáče, pokud se indikátory opotřebení zobrazují následovně **B**:

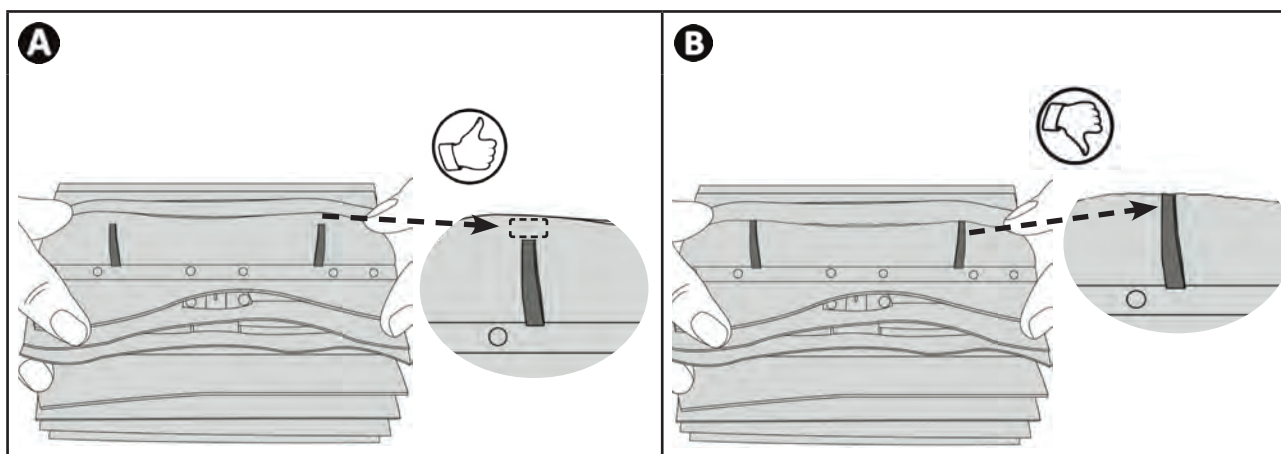

CZ

Vyjměte opotřebené kartáče

- Vytáhněte jazýčky z otvorů, ve kterých jsou připevněny, pak vyjměte kartáče.

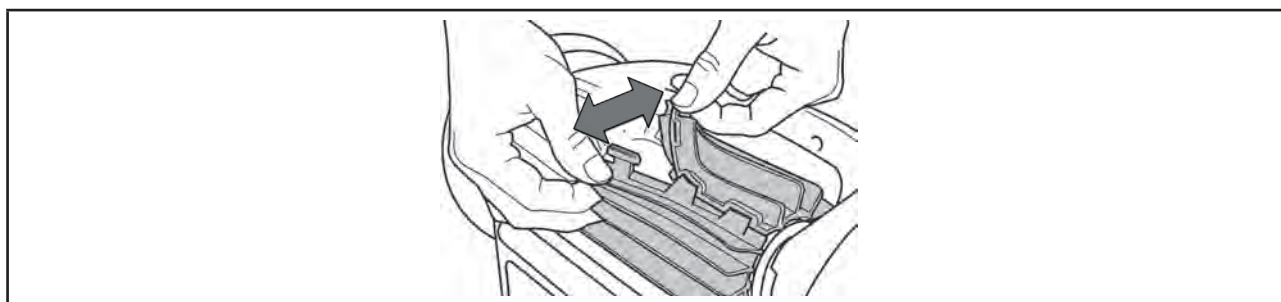

Nasaďte nové kartáče

- Zasuňte okraj bez jazýčku pod nosič kartáče (viz obrázek **1**).
- Kartáče otočte okolo podstavce, jazýčky prostrčte do připevňovacích otvorů, zatáhněte za konec každého jazýčku a jeho okraj prostrčte přes drážku (viz obrázek **2**).
- Jazýčky ustříhňte nůžkami tak, aby byly na stejné úrovni jako ostatní lamely (viz obrázek **3**).

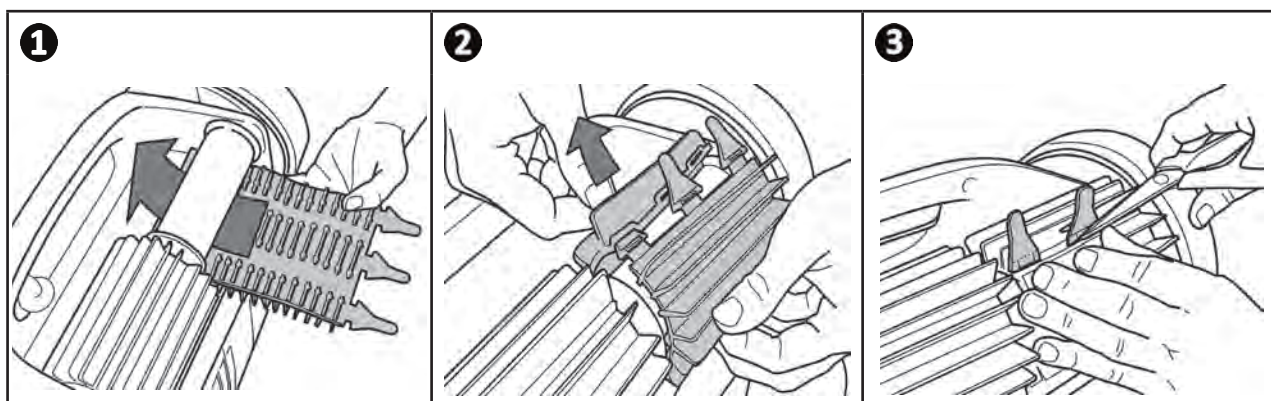







5 Řešení problémů



- Než budete kontaktovat prodejce v případě nefunkčnosti, proveďte jednoduché kontroly, uvedené v následující tabulce.
- Pokud problém přetrvává, kontaktujte prodejce.
-  : Činnosti vyhrazené pro kvalifikovaného technika.







5.1 I Chování přístroje

Část bazénu není správně vyčištěna	<ul style="list-style-type: none">• Opakujte pracovní postup ponoru (viz § „2.1 I Ponoření robota“), vyzkoušejte různé umístění ponoru v bazénu, až naleznete optimální místo.• Poloha kabelu může robot omezovat při přesunu: ujistěte se, že je kabel v bazénu dostatečně odvinutý a zbytek kabelu rozložený na okraji bazénu.• Filtr je plný nebo zanesený: vyčistěte jej.
Přístroj správně nepřilne ke dnu bazénu	<ul style="list-style-type: none">• V obalu přístroje je vzduch. Opakujte pracovní postup ponoru (viz § „2.1 I Ponoření robota“).• Filtr je plný nebo zanesený: vyčistěte jej (viz „4.2 I Čištění filtru“).• Pokud je i přesto filtr zanesený: vyměňte jej.• Turbínka je poškozená: 
Přístroj nestoupá po stěně	<ul style="list-style-type: none">• obraťte se na prodejce: 
Robot nestoupá po stěnách jako dříve.	<ul style="list-style-type: none">• Filtr je plný nebo zanesený: vyčistěte jej.• Filtr je ucpaný: vyměňte jej.• Pásky jsou prověšené: obraťte se na prodejce  a vyměňte je.• Nečistoty / předměty brání ventilu v provozu: obraťte se na prodejce: • I když se voda zdá čirá, v bazénu se nacházejí mikroskopické řasy, které jsou pouhým okem neviditelné a které způsobují kluzkost stěn a brání přístroji ve šplhání. Proveďte šokovou chloraci a lehce snižte pH. Během šokové chlorace nenechávejte přístroj v bazénu.
Přístroj se po spuštění nepohybuje	<ul style="list-style-type: none">• Ověřte, zda je zásuvka řídicí jednotky správně napájena.• Zkontrolujte, zda byl spuštěn čisticí cyklus a zda svítí kontrolky.
Kabel se zamotává	<ul style="list-style-type: none">• V bazénu odviňte maximální délku kabelu a zbytek kabelu rozviňte po okraji bazénu.
Řídicí jednotka nereaguje na žádné stisknutí tlačítek	<ul style="list-style-type: none">• Odpojte napájecí kabel od síťové zásuvky, počkejte 10 sekund a znovu jej zapojte.

Pokud problém přetrvává, kontaktujte prodejce: 

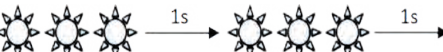
5.2 I Hlášení pro uživatele

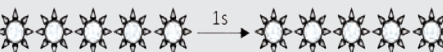
- Kontrolka stavu řídicí jednotky blikají, aby upozornila uživatele, postupujte podle níže uvedených řešení.
- Uživatelská upozornění jsou rovněž dostupná v aplikaci iAquaLink™ (na modelech iQ).

Dioda LED Power nebo LED Spuštění 	Zobrazení v aplikaci iAquaLink™ (podle modelu)	Řešení
	Komunikace	<ul style="list-style-type: none"> • Odpojte robot a znovu jej zapojte. • Zkontrolujte, zda je kabel správně připojen k řídicí jednotce. • Zkontrolujte, zda nic nepřekáží v připojovacím prostoru kabelu. • Pokud nedojde k řešení problému, zkontaktujte prodejce, aby provedl úplnou diagnostiku.
	Motor levý pohon Motor pravý pohon Spotřeba motor levý pohon Spotřeba motor pravý pohon	<ul style="list-style-type: none"> • Zkontrolujte, zda nečistoty nebo kabel nebrání ve volném otáčení kartáčů nebo pásů. • Zkontrolujte, zda nic nepřekáží v připojovacím prostoru kabelu. • Pootočte každým kolem o čtvrt obrátky ve stejném směru, dokud se nezačnou volně otáčet. • Pokud nedojde k řešení problému, zkontaktujte prodejce, aby provedl úplnou diagnostiku.
	Robot mimo vodu	<ul style="list-style-type: none"> • Vypněte robot. • Pečlivě vyčistěte filtr. • Znovu jej ponořte do vody a zatřeste jím, aby se uvolnily vzduchové bubliny. • Opět spusťte cyklus. • Pokud nedojde k řešení problému, zkontaktujte prodejce, aby provedl úplnou diagnostiku.
	Motor čerpadla Spotřeba motorového čerpadla	<ul style="list-style-type: none"> • Ověřte, zda nečistoty nebo vlasy neblokují turbínku. • Pečlivě vyčistěte filtr. • Pokud nedojde k řešení problému, zkontaktujte prodejce, aby provedl úplnou diagnostiku.
	Nezdařená nebo neúplná aktualizace	<ul style="list-style-type: none"> • Odpojte a znovu zapojte řídicí jednotku, aktualizace se restartuje. • Pokud chyba přetrvává, kontaktujte svého prodejce.
 Velmi rychlé blikání	Probíhající aktualizace	<ul style="list-style-type: none"> • Vyčkejte dokončení aktualizace. • V průběhu aktualizace neodpojujte napájecí kabel od robotu.
N/A	Chyba spojení	<ul style="list-style-type: none"> • Zkontrolujte stav LED Bluetooth/Wi-Fi u řídicí jednotky a proveďte kroky popsané v tabulce „5.3 I Diagnostická podpora při zapojení aplikace iAquaLink™“.
N/A	V seznamu „Moje přístroje“ se objevil červený bod	<ul style="list-style-type: none"> • Přístroj není zapojený nebo není připojen k domácí Wi-Fi. Pokud je bod červený a řídicí jednotka je přitom zapojena a ikony Bluetooth/Wi-Fi svítí, proveďte obnovení displeje (přejetím prstu shora dolů). • Jakmile se bod zbarví do zelena: přístroj je připraven k použití.

Pokud problém přetrvává, kontaktujte prodejce: 

Vymazání chybového kódu







Na řídicí jednotce:



- Poté, co jste provedli řešení závad, stiskněte jakékoli tlačítko a chybový kód se vymaže (vyjma tlačítka ).

V aplikaci iAquaLink™:

- Po vyřešení problémů stiskněte **Effacer Erreur (Vymazat chybu)**.

5.3 I Diagnostická podpora při zapojení aplikace iAquaLink™

Stav řídicí jednotky	Možné příčiny	Řešení
• LED  bliká.	• Verze použité aplikace je zastaralá.	• Aktualizovat verzi aplikace.
	• Řídicí jednotka je připojena k routeru, ale ne ke cloud serveru (LAN zapojen, WEB nezapojen). • Router 5 GHz není kompatibilní.	Zkontaktujte dodavatele internetového připojení. • Odpojte router vaší domácí Wi-Fi na 10 vteřin. Opět Wi-Fi router zapojte a sledujte, zda se LED rozsvítí. • Zkontrolujte připojení na internet – síť může být v poruše. • Vyměňte router.
• Všechny LED jsou zhasnuté.	• Velmi vysoký jas.	• Přístroj překryjte, abyste jej ochránili před slunečními paprsky, a zkontrolujte, zda kontrolky svítí.
	• Odpojená řídicí jednotka.	• Zapojte řídicí jednotku (viz „2.3 I Připojení elektrického napájení“).
	• Výpadek proudu.	• Zkontrolujte, zda je jistič pod napětím. • Zkontrolujte, zda je zásuvka pod proudem, například zapojením jiného přístroje.
	• Ztráta připojení k internetu.	• Zkontrolujte připojení na internet – síť může být v poruše.
• LED  je zhasnutá. • LED  svítí, ale chybí připojení k internetu (nebo je kolísavé). Na displeji aplikace iAquaLink™ se zobrazí hlášení „Erreur Connexion“ (Chyba připojení).	• Ztráta připojení k internetu.	• Zkontrolujte připojení na internet – síť může být v poruše. • Ověřte, zda je signál Wi-Fi dostatečně silný. Existuje několik způsobů, jak ověřit intenzitu signálu Wi-Fi: - Odpojte router (box) domácí Wi-Fi a opět jej zapojte. - Pomocí přenosného počítače navolte konfigurační tabulku a zkontrolujte stav zapojení sítí. Zkontrolujte intenzitu signálu bezdrátové sítě Wi-Fi na přenosném počítači a ověřte stav řídicí jednotky. - Pomocí smartphone nebo tabletu nainstalujte aplikaci iAquaLink™. Zkontrolujte intenzitu signálu bezdrátové sítě Wi-Fi na mobilním nosiči a ověřte stav řídicí jednotky. Pokud je síť Wi-Fi slabá, naplánujte instalaci zesilovače Wi-Fi. - Použijte aplikaci pro analýzu Wi-Fi, v iOS nebo Androidu jich existuje několik.
	• Slabý signál Wi-Fi*.	• Při první konfiguraci umístěte řídicí jednotku robotu co nejbližší k routeru (box) pro domácí Wi-Fi. Nepoužívejte prodlužovací kabel (viz „2.3 I Připojení elektrického napájení“), pak proveďte znovu jednotlivé kroky konfigurace (viz „3.1 I První konfigurace robotu“): - Jakmile se LED  rozsvítí, zapojte řídicí jednotku do blízkosti bazénu. - Pokud nedojde k rozsvícení LED  , opět zapojte řídicí jednotku co nejbližší k domu. - Pokud se LED  opět nerozsvítí, naplánujte instalaci zesilovače Wi-Fi.
	• Řídicí jednotka je příliš vzdálená od routeru pro domácí Wi-Fi.	

Stav řídicí jednotky	Možné příčiny	Řešení
<ul style="list-style-type: none"> • LED  svítí a zobrazila se zpráva „PROG“ (podle modelu). V aplikaci se zobrazí jedna informace. • Tlačítka nelze aktivovat. • LED  v průběhu tohoto kroku nesvítí. 	<ul style="list-style-type: none"> • Probíhá aktualizace softwaru. 	<ul style="list-style-type: none"> • Vyčkejte dokončení aktualizace. • V průběhu aktualizace neodpojujte napájecí kabel od robotu.

***Signál Wi-Fi může být slabý z několika příčin**

- Vzdálenost mezi routerem (boxem) a řídicí jednotkou robotu,
- Typ routeru (boxu),
- Počet stěn mezi routerem (boxem) a řídicí jednotkou robotu,
- Dodavatel přístupu na internet,
- atd.



Recyklace

Tento symbol požadovaný evropskou směrnicí DEEE 2012/19/UE (směrnice o zpracování elektrických a elektronických zařízení na konci jejich životnosti) znamená, že váš přístroj nesmí být vyhozen do směsného odpadu. Toto zařízení bude předmětem odděleného sběru za účelem dalšího použití, recyklace nebo valorizace. Pokud obsahuje látky, které jsou potenciálně nebezpečné pro životní prostředí, pak budou tyto látky odstraněny nebo neutralizovány. O podmínkách recyklace se prosím informujte u svého prodejce.

Váš prodejce
Your retailer

Model přístroje
Appliance model

Sériové číslo
Serial number

Pro více informací, registraci výrobku a zákaznickou podporu:
For more information, product registration and customer support:

www.zodiac.com

