

# Bazénový vysavač Zodiac Polaris W630, W650 a W670





Ilustrační foto

## Návod k použití

## UPOZORNĚNÍ

- Před jakýmkoliv zásahem na zařízení je nezbytně nutné seznámit se s tímto návodem k instalaci, jakož i s příručkou „Bezpečnost a záruka“ dodanou spolu se zařízením, jinak hrozí nebezpečí hmotných škod, vážných nebo dokonce smrtelných úrazů, jakož i zrušení záruky.
- Uchovávejte tyto dokumenty pro pozdější nahlédnutí po celou dobu životnosti zařízení.
- Bez schválení výrobce je zakázáno tento dokument jakýmkoliv způsobem rozšiřovat či měnit.
- Výrobce své výrobky neustále zdokonaluje, co se týče kvality, proto informace obsažené v tomto dokumentu mohou být změněny bez předchozího upozornění.

### VŠEOBECNÁ UPOZORNĚNÍ

- Nedodržení daných upozornění by mohlo vést ke škodám na zařízení bazénu nebo způsobit vážná poranění nebo dokonce smrt.
- Údržbářské a opravářské práce je oprávněná provádět pouze osoba kvalifikovaná v příslušných technických oblastech (elektřina, hydraulické nebo chladicí systémy). Kvalifikovaný technik provádějící zásah na zařízení musí používat/nosit osobní ochranné prostředky (např. bezpečnostní brýle, ochranné rukavice atd.), aby bylo sníženo riziko zranění, ke kterému může při provádění zásahu na zařízení dojít.  
- Před zásahem do zařízení se vždy ujistěte, že je zařízení odpojené od elektrické sítě a zabezpečené.
- Zařízení je určeno pro konkrétní použití v bazénu a vířivkách a nesmí být používáno k žádným jiným účelům, než ke kterým bylo navrženo.
- Toto zařízení nesmějí používat osoby (včetně dětí) se sníženými fyzickými, smyslovými nebo duševními schopnostmi nebo bez patřičných zkušeností a znalostí, pokud osoba odpovědná za jejich bezpečnost nezajistí jejich dohled a neseznámí je s pokyny pro používání. Dohlédněte na děti, aby si se zařízením nehrály.
- Toto zařízení mohou používat děti starší 8 let a osoby s omezenými tělesnými, smyslovými nebo duševními schopnostmi nebo s nedostatečnými zkušenostmi či znalostmi, pokud jsou pod řádným dohledem nebo pokud byly seznámeny s bezpečným používáním zařízení a pokud si uvědomují možná rizika. Čištění a uživatelskou údržbu nesmějí provádět děti bez dozoru.
- Zařízení musí být instalováno kvalifikovaným technikem podle pokynů výrobce a v souladu s platnými místními a vnitrostátními předpisy. Instalační technik je zodpovědný za instalaci zařízení a za dodržování vnitrostátních předpisů pro instalaci. Výrobce nenese žádnou odpovědnost v případě nedodržování platných místních norem pro instalaci.
- V případě jakékoliv jiné činnosti než jednoduché údržby zařízení popsané v tomto návodu, kterou provádí uživatel, kontaktujte kvalifikovaného pracovníka.
- V případě poruchy zařízení: nesnažte se zařízení opravit sami, kontaktujte kvalifikovaného technika.
- Podrobné informace o povolených hodnotách rovnováhy vody pro provoz zařízení naleznete v podmínkách záruky.
- Odstranění nebo vyřazení některého z bezpečnostních prvků automaticky zruší záruku, stejně jako nahrazení dílů neoriginálními náhradními díly.
- Nerozprašujte insekticidy ani jiné chemické látky (hořlavé i nehořlavé) směrem k zařízení, mohlo by dojít k poškození krytu a vzniku požáru.
- Během provozu zařízení se nedotýkejte ventilátoru ani pohyblivých částí, nepřibližujte se k nim s jakýmkoli předměty a do jejich blízkosti nedávejte prsty. Pohyblivé části mohou způsobit vážné či dokonce smrtelné úrazy.

## **UPOZORNĚNÍ TÝKAJÍCÍ SE ELEKTRICKÝCH ZAŘÍZENÍ**

- Elektrické napájení zařízení musí být chráněno proudovým chráničem 30 mA v souladu s právními předpisy platnými v zemi instalace.
- Pro připojení zařízení nepoužívejte prodlužovací kabel; zapojte jej přímo do příslušného napájecího okruhu.
- Před každým úkonem ověřte, zda:
  - Požadované vstupní napětí uvedené na typovém štítku přístroje odpovídá napájecímu napětí v rozvodu;
  - Napájecí proud rozvodu je slučitelný s elektrickou spotřebou zařízení a zda je rozvod řádně uzemněn.
- V případě nesprávného fungování nebo pokud zařízení vydává zápach, okamžitě jej zastavte, odpojte jeho napájení a kontaktujte odborníka.
- Před jakýmkoliv údržbovými či opravnými pracemi na zařízení zkontrolujte, zda je odpojeno od napětí a od napájení elektrickým proudem a zda jakékoliv další vybavení nebo příslušenství připojené k zařízení je rovněž odpojeno od napájecího okruhu.
- Neodpojíte a znovu nezapojíte zařízení během provozu.
- Pro odpojení zařízení netahejte za napájecí kabel.
- Pokud je poškozen napájecí kabel, musí být vyměněn pouze výrobcem, autorizovaným zástupcem nebo opravárenskou dílnou.
- Neprovádějte opravy ani údržbu na zařízení mokřými rukama nebo na mokřím přístroji.
- Před zapojením zařízení do zdroje elektrického napětí zkontrolujte, zda je v pořádku připojovací blok nebo zásuvka, do které bude zařízení zapojeno, a nejsou ani poškozené nebo zrezivělé.
- V bouřkovém období zařízení odpojte od elektrického napájení, abyste zabránili jeho poškození v případě zásahu bleskem.
- Neponořujte zařízení do vody (s výjimkou robotů) nebo do bláta.





## **ZVLÁŠTNÍ UPOZORNĚNÍ VZTAHUJÍCÍ SE NA „Roboty“**

- Aby bylo vyloučeno jakékoliv poranění nebo škoda způsobené robotem, nenechte robot v provozu mimo vodu.
- Z bezpečnostních důvodů je koupání zakázáno, pokud je robot v bazénu.
- Nepoužívejte robota během šokové chlorace (a po dobu zvýšené koncentrace chloru ve vodě).
- Nenechávejte robota delší dobu bez dozoru.

## **UPOZORNĚNÍ K POUŽITÍ ROBOTA V BAZÉNU S FÓLIOVOU POVRCHOVOU ÚPRAVOU:**

- Před instalací robota pozorně zkontrolujte povrchovou úpravu bazénu. Pokud je na některých místech fólie poškozená, robota neumísťujte, ale nechte fólii nejprve opravit nebo vyměnit kvalifikovaným odborníkem. Výrobce nenese žádnou odpovědnost za škody způsobené na fólii.
- Povrch některých fólií s motivy se může rychle opotřebit: motivy a/nebo jejich barva se mohou při kontaktu s některými předměty poškodit, vyblednout nebo zmizet. Výrobce robota nenese zodpovědnost za opotřebení fóliového povrchu a za smazané motivy, tyto nespádají do omezené záruky.

# OBSAH

	<b>1 Opatření před použitím</b>	<b>5</b>
1.1	I Obsah balení	5
1.2	I Technické vlastnosti a označení	6
1.3	I Princip fungování	7
1.4	I Příprava bazénu	7
	<b>2 Použití</b>	<b>8</b>
2.1	I Ponoření robota do bazénu	8
2.2	I Připojení elektrického napájení	9
2.3	I Funkce řídicí jednotky	10
2.4	I Spuštění čisticího cyklu	11
2.5	I Vytažení robota z bazénu	12
2.6	I Osvědčené postupy po každém čištění	13
	<b>3 Použití aplikace iAquaLink™</b>	<b>14</b>
3.1	I Princip fungování	14
3.2	I První konfigurace robota	14
3.3	I Dostupné funkce aplikace	16
3.4	I Řízení pomocí aplikace	17
	<b>4 Údržba</b>	<b>19</b>
4.1	I Čištění robota	19
4.2	I Čištění filtru po vytažení z vody	19
4.3	I Čištění turbíny	20
4.4	I Výměna kartáčů	21
4.5	I Výměna pneumatik	22
	<b>5 Řešení problémů</b>	<b>23</b>
5.1	I Chování přístroje	23
5.2	I Hlášení pro uživatele	24
5.3	I Diagnostická podpora při zapojení aplikace iAquaLink™	25

CS



**Rada pro snazší kontakt s prodejcem:**

Poznamenejte si kontaktní údaje svého prodejce, abyste je snadno našli, a vyplňte informace o „výrobku“ na zadní části návodu, tyto informace budou požadovány vaším prodejcem.



# 1 Opatření před použitím

## 1.1 | Obsah balení

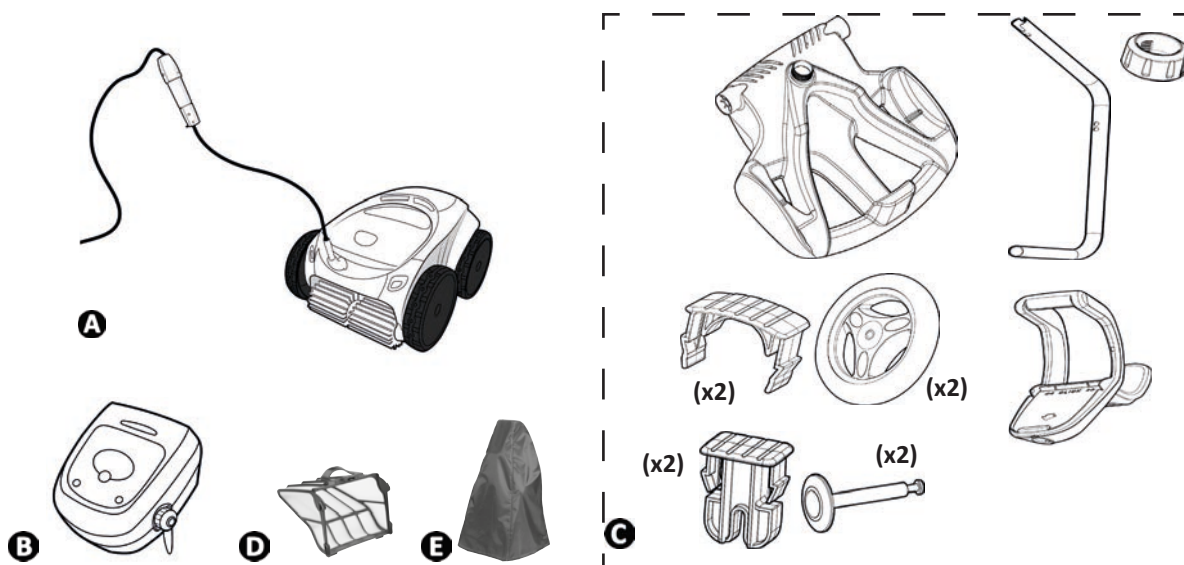

		W 630 – W 650 – W 670
A	Robot + plovoucí kabel	✓
B	Řídicí jednotka	✓
C	Vozík v sadě	✓
D	Filtr na velmi jemné nečistoty 60 μ	✓
	Filtr na hrubé nečistoty 200 μ Filtr na jemné nečistoty 100 μ	+
E	Ochranný obal	+

✓: Součástí dodávky +: Dostupné jako příslušenství

## 1.2 I Technické vlastnosti a označení

### 1.2.1 Technické vlastnosti

	W 630 – W 650	W 670
Napájení řídicí jednotky 	220–240 VAC – 50/60Hz, Třída II*	
Napájení robota	30 VDC	
Maximální příkon	150 W	
Délka kabelu	18 m	21 m
Hmotnost robota	10,2 kg	
Šířka čisticí plochy	270 mm	
Maximální provozní hloubka	4 m	
Stupeň krytí Napájení	IPX5	
Stupeň krytí Robot	IPX8	
Frekvenční pásma	2,412 GHz – 2,484 GHz	
Radiofrekvenční vysílací výkon	+20 dBm	

\* Třída II: zařízení má dvojitou nebo zesílenou izolaci, a proto není třeba uzemnění.

### 1.2.2 Označení

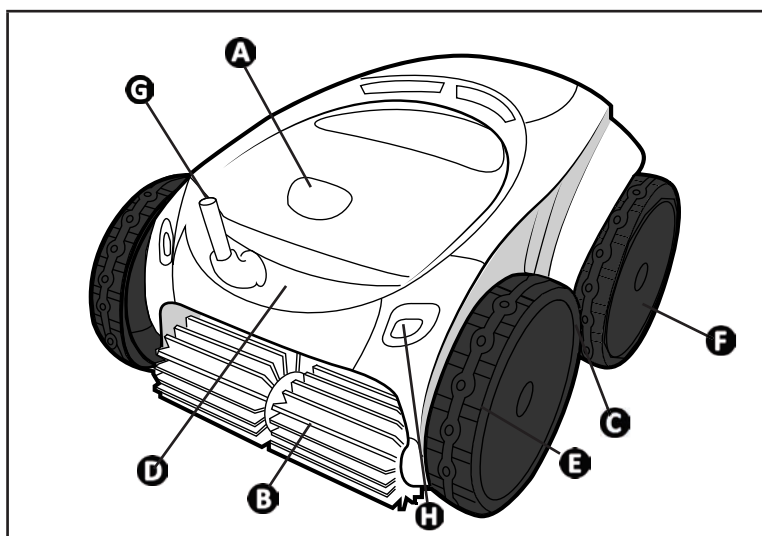

- A**: Zámek dvířek pro přístup k filtru
- B**: Kartáče
- C**: Pneumatiky
- D**: Rukojeť pro přenášení a vyjmutí z vody
- E**: Přední pohonná kola
- F**: Zadní pohonná kola
- G**: Plovoucí kabel
- H**: Zóna snímačů (podle modelu)

CS

### 1.3 I Princip fungování

Čistící robot je nezávislý na systému filtrace a může fungovat samostatně. Stačí ho připojit k síti.

Pohybuje se optimálním způsobem tak, aby vyčistil oblasti bazénu, pro které je určen (podle modelu: dno, stěny, hladina). Nečistoty jsou nasávány a zachyceny do filtru robota.

Čistící robot může být ovládán:

- přes řídicí jednotku dodávanou s robotem,
- nebo pomocí chytrého telefonu nebo tabletu kompatibilního s aplikací iAquaLink™ (viz „**3** Použití aplikace iAquaLink™“).

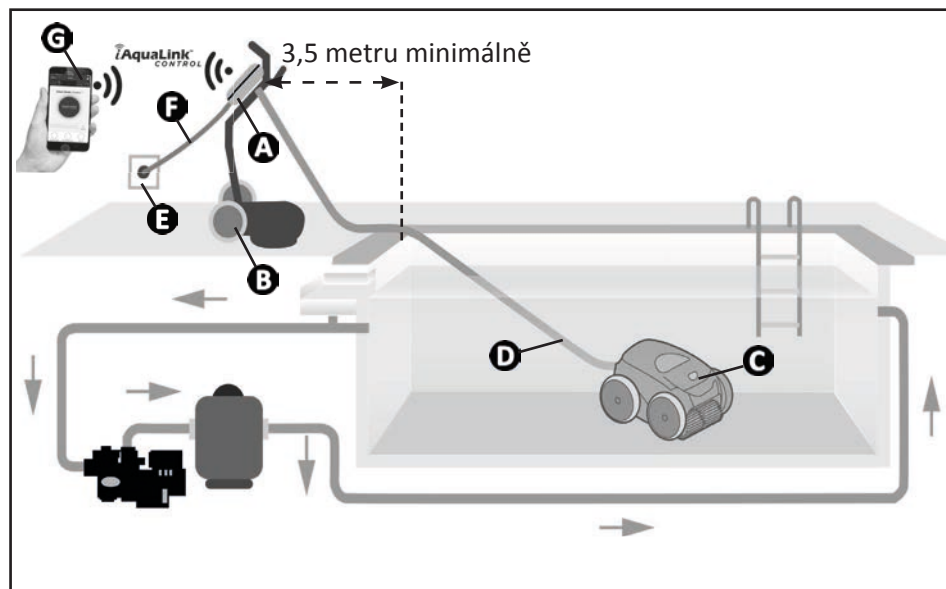

- A**: Řídicí jednotka
- B**: Vozík
- C**: Robot
- D**: Plovoucí kabel
- E**: Elektrická zásuvka
- F**: Napájecí kabel
- G**: Dálková kontrola  
Wi-fi „iAquaLink™“

### 1.4 I Příprava bazénu



- Tento výrobek je určen k použití v bazénech instalovaných na trvalo. Nepoužívejte jej u demontovatelných bazénů. Trvalý bazén je zapsán do země nebo postaven na zem a není možné jej snadno rozmontovat a uklidit.

- Zařízení musí fungovat v bazénové vodě následující kvality:

Teplota vody	15 °C až 35 °C
pH	6,8 až 7,6
Volný chlor	< 3 mg/l

- Za účelem optimalizace výkonosti zařízení v případě znečištěného bazénu, zejména na začátku koupací sezóny, odstraňte hrubé nečistoty pomocí hladinové sítky.
- Z bazénu odstraňte teploměry, hračky a jiné předměty, které by mohly robota poškodit.



## 2 Použití

### 2.1 I Ponoření robota do bazénu

- Rozviňte celou délku kabelu vedle bazénu, aby nedošlo k zamotání kabelu během ponořování (viz obrázek 1).
- Postavte se doprostřed delší části bazénu a robota ponořte (viz obrázek 2). Pohyb robota bude optimalizovaný a zamotání kabelů sníženo.
- Ponořte robota do vody ve svislém směru (viz obrázek 3).
- Lehce s ním pohybujte všemi směry tak, aby se vyprázdnil vzduch obsažený uvnitř (viz obrázek 4).
- Je nutné, aby robot klesl sám a položil se na dno bazénu. Během ponořování robot táhne do bazénu nezbytnou délku kabelu (viz obrázek 5).

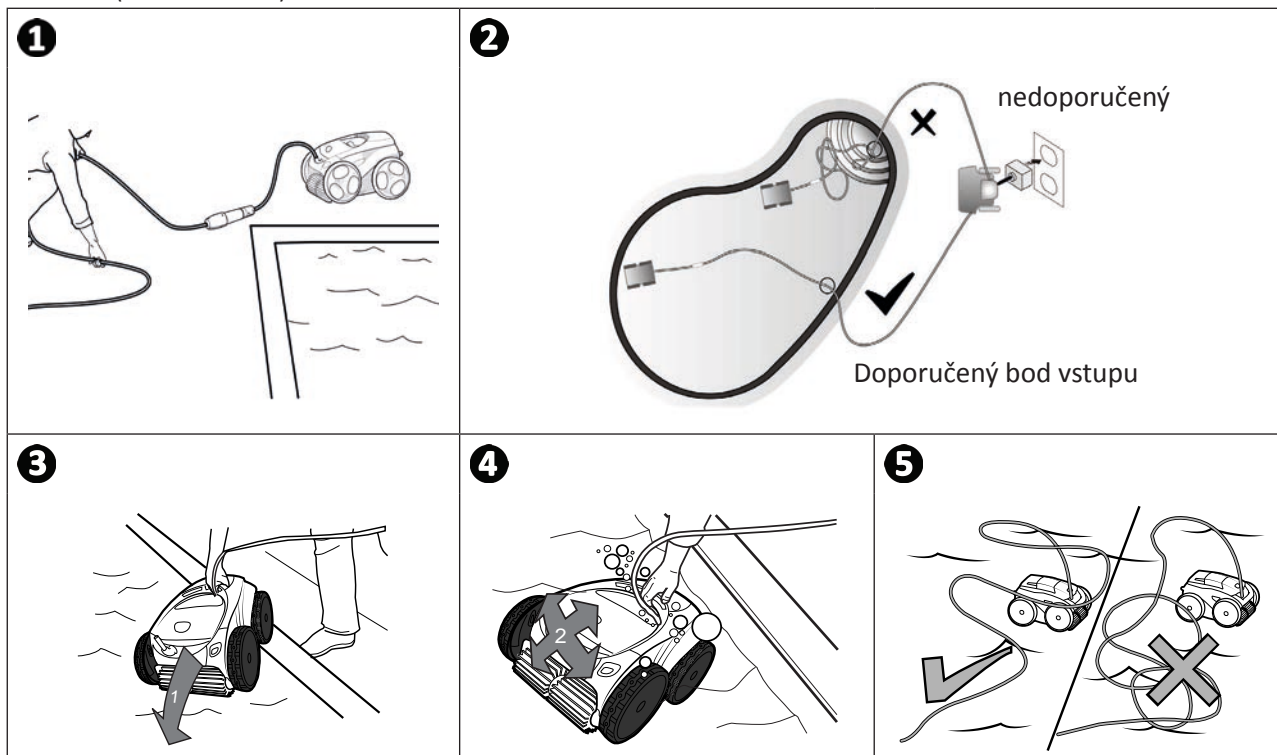



## 2.2 I Připojení elektrického napájení

Abyste zabránili úrazu elektrickým proudem, požáru nebo vážnému zranění, dodržujte následující pokyny:



- Pro připojování řídicí jednotky je zakázáno použít elektrický prodlužovací kabel.
- Dbejte, aby zásuvka byla neustále snadno přístupná a chráněná před deštěm nebo vodou.
- Řídicí jednotka je odolná proti postříkání vodou, ale nesmí být ponořena do vody či jakékoli jiné tekutiny. Nesmí být instalována v místě, kde hrozí zatopení; umístěte ji alespoň 3,5 metru od okraje bazénu a zabraňte jejímu vystavení přímému slunci.
- Řídicí jednotku umístěte do blízkosti elektrické zásuvky.

- Odšroubujte ochrannou zátku (viz obrázek 1).
- Připojte plovoucí kabel k řídicí jednotce a uzamkněte zásuvku otočením pouze kroužku ve směru hodinových ručiček (riziko poškození plovoucího kabelu) (viz obrázek 2).
- Ujistěte se, zda je konektor správně zasunut (viz obrázek 3).
- Připojte napájecí kabel (viz obrázek 4). Řídicí jednotku bezpodmínečně připojte k zásuvce s proudovým chráničem maximálně 30 mA (v případě pochyb prosím kontaktujte kvalifikovaného technika).

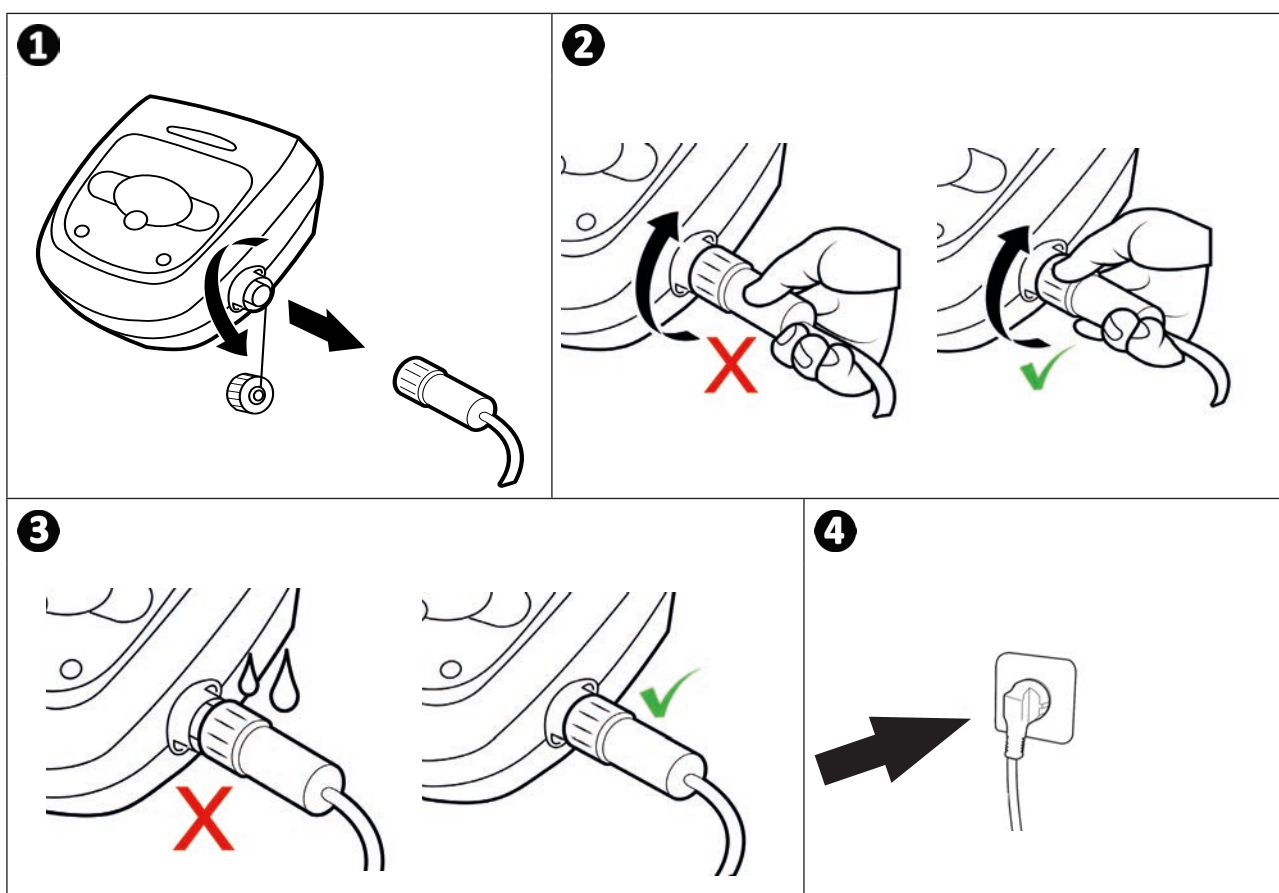

## 2.3 I Funkce řídicí jednotky

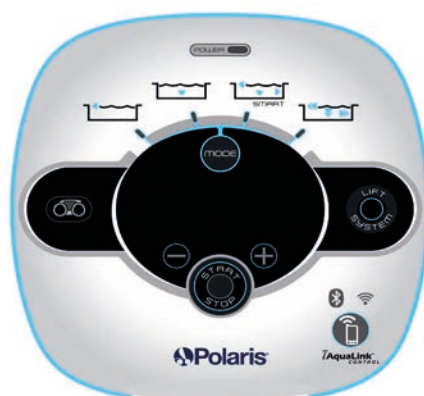

Příklad ovládacího panelu  
(různé funkce podle modelu)

CS

Symbol	Název	W 630	W 650	W 670
<b>Řídicí jednotka:</b>				
	Spuštění / Zastavení přístroje	✓	✓	✓
	Zajištění připojení k iAquaLink™	✓	✓	✓
	Stav připojení Bluetooth™	✓	✓	✓
	Stav připojení Wi-Fi	✓	✓	✓
	Režim „Lift System“ pro vyjmutí z vody	✓	✓	✓
	Volba čistícího režimu	✓	✓	✓
	Režim Pouze dno	✓	✓	✓
	Režim Smart (optimalizované čištění dna, stěn a hladinové linky)	✓	✓	✓
	Režim Intenzivní čištění Dno, Stěny a Hladinová linka		✓	✓
	Režim Pouze hladinová linka			✓
	Snižit nebo zvýšit čas čištění (+/- 15 minut)		✓	✓
	Ukazatel „Plný filtr“	✓	✓	✓
	Informační LED	✓	✓	✓
	Zobrazení hlášení nebo chybových kódů		✓	✓

✓: K dispozici

## 2.4 I Spuštění čisticího cyklu

Abyste zabránili zranění nebo materiální škodě, dodržujte následující pokyny:







- Koupání je zakázáno, pokud je zařízení v bazénu.
- Zařízení nepoužívejte, pokud v bazénu probíhá šokové chlorování, a před ponořením robotu vyčkejte, než koncentrace chloru dosáhne doporučené hodnoty.
- Nenechávejte zařízení v bazénu po delší dobu bez dozoru.
- Zařízení nepoužívejte, je-li bazén zakrytý roletou.

- Pokud je řídicí jednotka pod napětím, rozsvítí se symboly, které označují:
  - Probíhající činnost
  - Výběr čištění
  - Potřebu údržby
- Řídicí jednotka přejde po 5 minutách do pohotovostního režimu, displej a LED zhasnou. Pro odchod z pohotovostního režimu stačí stisknout kterékoliv tlačítko. Pohotovostní režim nezpůsobí přerušování provozu přístroje, pokud přístroj právě čistí.

### 2.4.1 Výběr čisticího režimu

- Čisticí režim, který je standardně předvolen, je **režim Smart** (čištění dna, stěn a hladinové linky v optimalizované době v závislosti na rozměrech bazénu).
- První spuštěný cyklus v režimu Smart je cyklus trvající 2:30 h, během kterého robot při čištění provede rekognoskaci bazénu. Během tohoto prvního cyklu řídicí jednotka zobrazí „**AUTO / 2h30**“ (podle modelu). Na konci tohoto cyklu bude stanovena optimální doba.
- Optimální doba pak bude uložena a stane se standardním časem čištění při dalších cyklech spuštěných v režimu Smart. Řídicí jednotka tak zobrazí stanovenou optimální dobu.
- Abyste opět spustili režim Smart, po dobu 5 sekund držte stlačené tlačítko . Spusťte nový cyklus v režimu Smart, aby mohl robot přepočítat optimální čas čištění.
- Čisticí režim může být změněn před spuštěním přístroje nebo během jeho provozu. Nový režim bude spuštěn okamžitě a odpočet zbývající doby předchozího cyklu bude nastaven na nulu.

- Stiskněte  :

- Režim Pouze dno: 
- Režim Smart (optimalizované čištění dna, stěn a hladinové linky): 
- Režim Ultra (intenzivní čištění dna, stěn a hladinové linky):  (podle modelu)
- Režim Pouze hladinová linka:  (podle modelu)



- Stiskněte  pro spuštění čisticího cyklu.

#### **Rada: zvyšte výkonost čištění**



Na začátku koupací sezóny spusťte několik cyklů čištění v režimu „pouze dno“ (poté, co jste odstranili hrubé nečistoty pomocí hladinové sítky). Pravidelné používání čisticího robota (maximálně 3 cykly týdně) vám umožní plně využít vždy čistého bazénu a filtr se bude méně ucpávat.

### 2.4.2 Úprava délky čisticího cyklu (podle modelu)

- Je možné zkrátit nebo prodloužit čas čištění zvoleného cyklu nebo i během jeho použití:
  -  : Zkrátit o 15 minut.
  -  : Prodloužit o 15 minut.

## 2.5 I Vytažení robota z bazénu



- Robota nevytahujte z vody za plovoucí kabel, ale jen za rukojeť, aby nedošlo k poškození zařízení.

### 2.5.1 Automatizovaný režim „LIFT SYSTEM“

Funkce „Lift System“ byla navržena tak, aby usnadnila vyjmutí robota z vody. Může se aktivovat kdykoli v průběhu nebo na konci čistícího cyklu.

- Případně nasměrujte robota směrem k požadované stěně – držte stisknuté tlačítko , robot se bude otáčet.

Jakmile je robot proti požadované stěně, tlačítko uvolněte. Robot se posouvá směrem ke stěně (viz obrázek **1**).

- Nebo jen krátce stiskněte tlačítko , aby se robot posouval k protější stěně (viz obrázek **1**).
- Stoupá po stěně až k hladinové lince (viz obrázek **2**).
- Robota vytáhněte z vody za rukojeť. Robot vystřikuje vodu silným proudem směrem dozadu, aby byl lehčí (viz obrázek **3**).

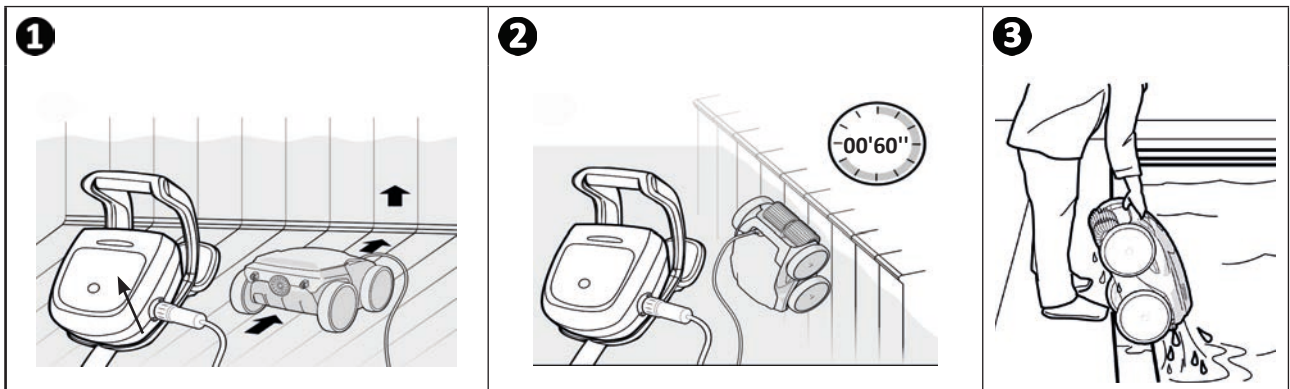

### 2.5.2 Manuálně



- Vypněte zařízení stisknutím .
- Přisuňte robota ke kraji bazénu lehkým tahem za plovoucí kabel.
- Jakmile je robot na dosah ruky, uchopte ho za rukojeť a pomalu ho vytáhněte z bazénu tak, aby voda obsažená uvnitř vytekla (viz obrázek **1** a **2**).

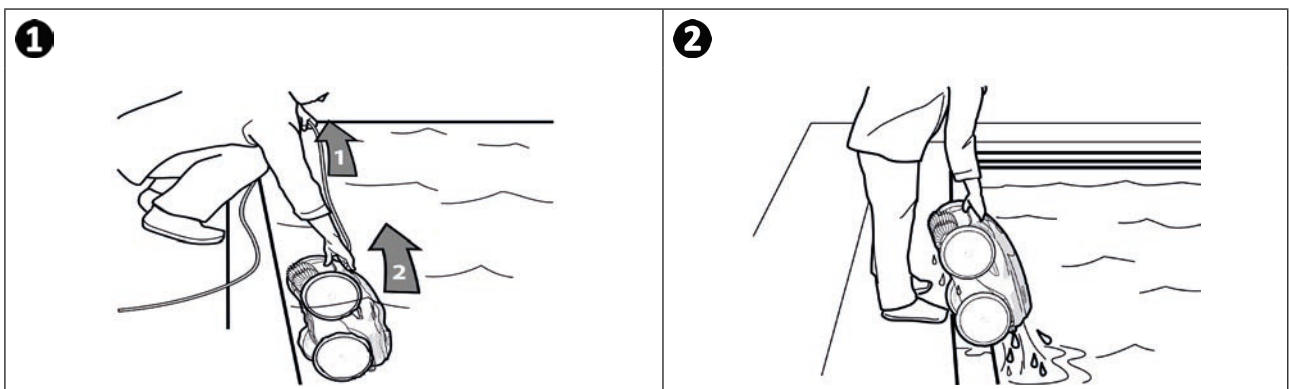

## ➤ 2.6 I Osvědčené postupy po každém čištění

### 2.6.1 Čištění filtru po vytažení z vody



- Výkonnost zařízení může být snížena, pokud je filtr plný nebo znečištěný.
- Po vytažení z vody po každém čisticím cyklu vyčistěte filtr čistou vodou, aby nedošlo k zaschnutí nečistot.

- Po každém čisticím cyklu se řiďte postupy pro čištění filtru, viz „4.2 I Čištění filtru po vytažení z vody“.

### 2.6.2 Rozložení kabelu, aby se omezilo zamotání kabelu

Chování přístroje je silně ovlivněno zamotáním kabelu. Správně rozmotaný kabel přispěje k lepšímu pokrytí bazénu.

- Kabel rozmotejte a rozložte na slunci tak, aby se vrátil do svého původního tvaru.

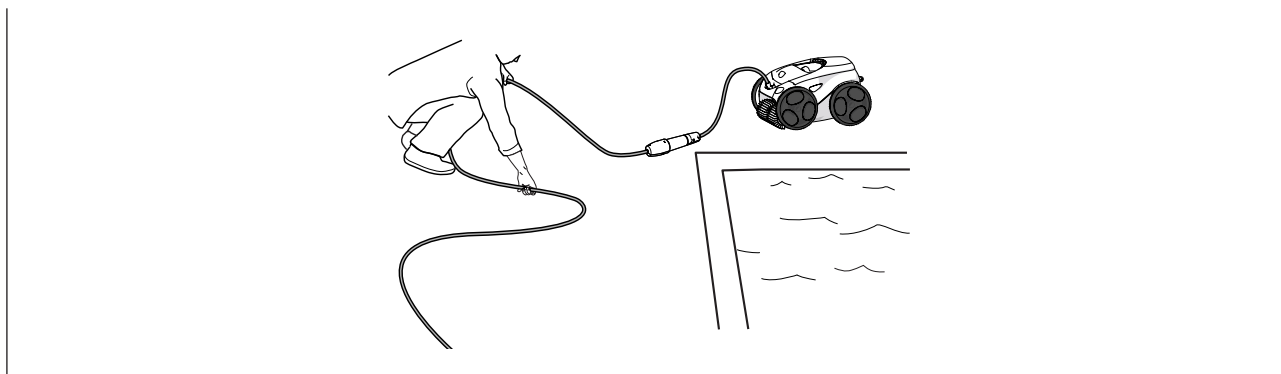

### 2.6.3 Uložení robota a kabelu

- Pokud plovoucí kabel odpojíte od řídicí jednotky, zašroubujte zpět ochrannou zátku.
- Umístěte robota do svislé polohy na určené místo na vozíku, aby rychle osychal. Opatrně kabel naviňte a uložte ho na rukojeť vozíku (viz obrázek ①).
- Jednotlivé součásti skladujte mimo dosah slunce, vlhkosti, stříkající vody a vlivů počasí. Ochranný kryt je k dispozici v rámci příslušenství (viz obrázek ②).

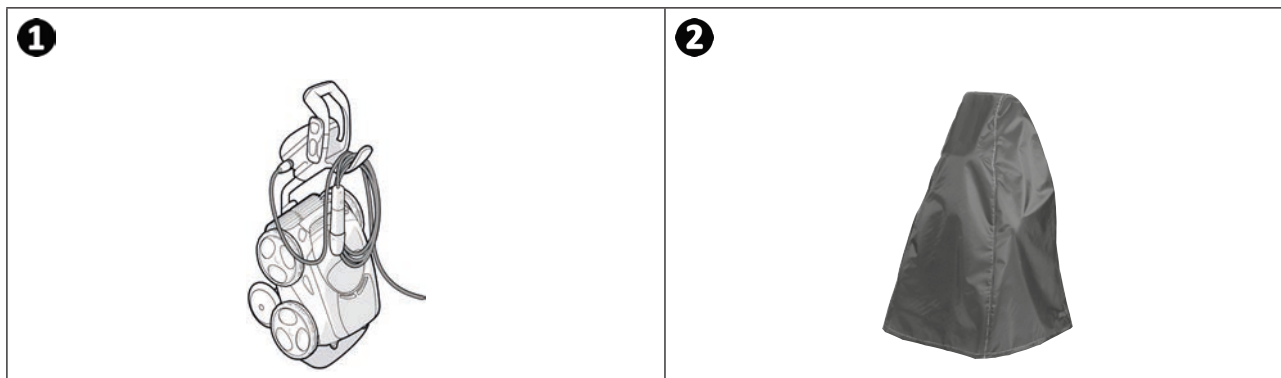



## 3 Použití aplikace iAquaLink™

### 3.1 I Princip fungování

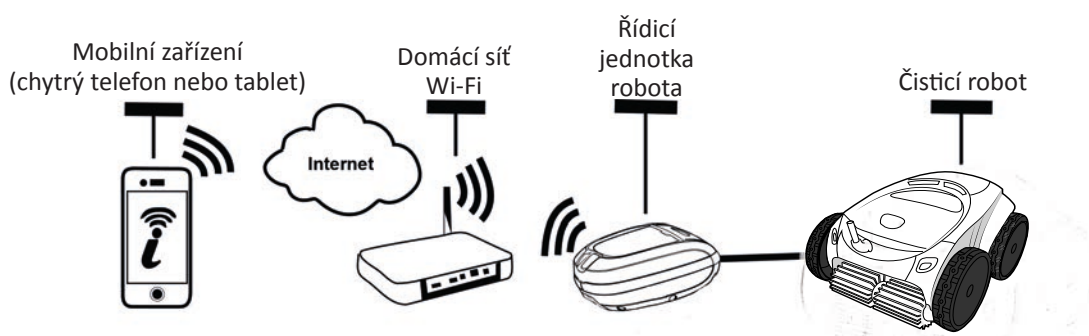

Aplikace iAquaLink™ je k dispozici pro systémy iOS a Android. S aplikací iAquaLink™ můžete robot kontrolovat odkudkoli a kdykoli a můžete využívat pokročilé funkce, jakými jsou funkce dodatečného programování nebo diagnostické podpory.

### 3.2 I První konfigurace robota













Než započnete s instalací aplikace, nepameneňte:



- Zapojit řídicí jednotku do elektrické zásuvky.
- Ponořit robota do bazénu,
- Použít chytrý telefon nebo tablet s Wi-Fi,
- Použít Wi-Fi síť se signálem dostatečně silným pro připojení řídicí jednotky robota: Wi-Fi signál musí být přítomný v místě, kde je robot používán. V opačném případě použijte technické řešení umožňující stávající signál zesílit.
- Mít po ruce heslo k domácí Wi-Fi síti.

- Stáhněte aplikaci iAquaLink™, která je k dispozici v App Store (iOS) nebo Google Play Store (Android).













<p><b>1</b></p>  <ul style="list-style-type: none"><li>• Přihlaste se nebo se zaregistrujte.</li></ul>	<p><b>2</b></p>  <ul style="list-style-type: none"><li>• Stiskněte ikonu <b>+</b> pro přidání nového zařízení.</li></ul>	<p><b>3</b></p>  <ul style="list-style-type: none"><li>• Vyberte „<b>Čistící robot</b>“.</li></ul>
---	---	---

<p><b>4</b></p>  <ul style="list-style-type: none"> <li>• Stiskněte tlačítko  řídicí skříňky pro aktivování funkce Bluetooth™ a proveďte spárování.</li> </ul>	<p><b>5</b></p>  <ul style="list-style-type: none"> <li>• Při spárování bliká LED kontrolka .</li> <li>• Hlášení na displeji informuje, že řídicí skříňka a chytrý telefon byly propojeny přes Bluetooth™. LED kontrolka  trvale svítí. (*)</li> </ul>	<p><b>6</b></p>  <ul style="list-style-type: none"> <li>• Vyberte domácí Wi-Fi síť.</li> </ul>
<p><b>7</b></p>  <ul style="list-style-type: none"> <li>• Zadejte heslo Wi-Fi sítě.</li> </ul>	<p><b>8</b></p>  <ul style="list-style-type: none"> <li>• Při spárování  bliká LED kontrolka.</li> <li>• Hlášení na displeji informuje, že řídicí skříňka byla řádně připojena k domácí Wi-Fi síti. (*)</li> <li>• LED kontrolka  svítí trvale a LED kontrolka  zhasne.</li> </ul>	<p><b>9</b></p>  <ul style="list-style-type: none"> <li>• Upravte název robota, abyste ho snadno našli.</li> <li>• Na stránce „Má zařízení“ klikněte na robota pro přístup k řídicím funkcím přes aplikaci iAqualink™.</li> </ul>



(\*): Pokud se objeví chybové hlášení nebo se připojování nezdaří, viz tabulku „5.3 I Diagnostická podpora při zapojení aplikace iAqualink™“.

### 3.3 I Dostupné funkce aplikace

Symbol	Název	W 630	W 650	W 670
	Spuštění / Zastavení přístroje	✓	✓	✓
	Režim „Lift System“ pro vyjmutí z vody	✓	✓	✓
	Volba čisticího režimu	✓	✓	✓
	Režim Pouze dno	✓	✓	✓
	Režim Smart (optimalizované čištění dna, stěn a hladinové linky)	✓	✓	✓
	Režim Intenzivní čištění Dno, Stěny a Hladinová linka		✓	✓
	Režim Pouze hladinová linka			✓
	Snížit nebo zvýšit čas čištění (+/- 15 minut)		✓	✓
	Ukazatel „Plný filtr“	✓	✓	✓
	Režim ovladač		✓	✓
	Spot Clean (čištění lokalizované na 1 m <sup>2</sup> )			✓
	Programování čisticích cyklů na 7 dní		✓	✓
	Zobrazení teploty vody			✓

CS

✓: K dispozici\*

\* Funkce se mohou vyvíjet podle aktualizací aplikace.



## ➤ 3.4 I Řízení pomocí aplikace



Než začnete robota řídit pomocí aplikace, nezapomeňte:

- Zapojit řídicí jednotku do elektrické zásuvky.
- Ponořte robota do bazénu.

### 3.3.1 Programování a řízení čisticích cyklů

V aplikaci:

- Spustíte nebo zastavte čištění;
- Zjistíte zbývající dobu čištění u probíhajícího cyklu (zobrazena v hodinách a minutách);
- Zkrátíte nebo prodlužte dobu čištění po 15minutových sekvencích (podle modelu);
- Volba přednastavených čisticích režimů



- U probíhajícího čištění a u všech následujících čisticích cyklů se aktivuje nový čisticí režim.
- Délka čisticího cyklu se může lišit v závislosti na zvolených parametrech.

- Naprogramujte čisticí cykly (dny a hodiny) (podle modelu); Čisticí cykly mohou být naprogramovány opakovaně, naprogramování je možné pouze jednou denně;
- V průběhu čisticího cyklu **ověřte teplotu vody** v bazénu (podle modelu);

Robot, který je v provozu, měří teplotu vody.





- Pokud je robot na dně bazénu, lze zjistit rozdíl mezi teplotou naměřenou robotem a teplotou naměřenou teploměrem umístěným na povrchu bazénu či naměřenou jiným přístrojem.

### 3.3.2 Pomoc při vytažení robota z vody „Funkce Lift System“



- Funkci Lift System aktivujte pouze tehdy, pokud máte robota na dohled.

- V aplikaci stiskněte tlačítko  pro použití funkce Lift System (viz „2.5.1 Automatizovaný režim „LIFT SYSTEM““).
- Stisknutím směrových šipek se robot otočí doprava nebo doleva.
- Jakmile je robot proti požadované stěně, stiskněte tlačítko , aby se robot posunul až ke stěně.

### 3.3.3 Režim ovladač (podle modelu)

Robot může být řízen pomocí chytrého telefonu nebo tabletu, které budou sloužit jako ovladač.



- Ovladač aktivujte pouze tehdy, pokud máte robota na dohled.

- K řízení robota lze použít 2 režimy (podle zařízení):

„Režim joystick“: Klikněte na ikony, abyste nasměrovali robota **dopředu**, **dozadu** a otočili jej **doleva** nebo **doprava**.

„Kinetický režim“: Robot řiďte nakláněním mobilního zařízení **nahoru** (zpětný chod), **dolů** (chod vpřed), **doleva** (zatočení doleva) a **doprava** (zatočení doprava).

- Pro provedení lokalizovaného čištění použijte funkci „Lokalizované čištění“ (podle modelu): aktivací této funkce robot čistí zónu před sebou o velikosti 1 m<sup>2</sup>.



- Pokud je doba reakce robota po akci požadované v aplikaci poměrně dlouhá, zkontrolujte signál Wi-Fi síť, viz „3.2 I První konfigurace robota“.

### 3.3.4 Chybová hlášení

- Pokud je zaznamenána závada, zobrazí se výstražný symbol .

Klikněte na výstražný symbol , aby se zobrazila řešení problému, viz „5.2 I Hlášení pro uživatele“.

Klikněte na „**Effacer Erreur**“ (Vymazat chybu), pokud si myslíte, že jste problém vyřešili, nebo zvolte **OK**, pokud chcete robota ponechat v chybovém režimu a problém diagnostikovat později.

### 3.3.5 Nabídka „Paramètres“ (Nastavení)

Některá nastavení konfigurací je možné kdykoliv upravit kliknutím na ikonu **Paramètres (Nastavení)**.



## 4 Údržba



Abyste předešli vážnému poranění:

- Odpojte robota od elektrického zdroje.

### 4.1 | Čištění robota

- Zařízení musí být pravidelně proplachováno čistou nebo jemně mýdlovou vodou. Nepoužívejte rozpouštědlo.
- Robota dobře opláchněte větším množstvím čisté vody.
- Zařízení nenechávejte sušit na slunci na okraji bazénu.



**Rada: filtr a kartáče vyměňujte každé 2 roky**

Doporučujeme vyměňovat filtr a kartáče každé 2 roky, aby se zachovala neporušenost přístroje a zaručila se jeho optimální výkonnost.

### 4.2 | Čištění filtru po vytažení z vody

- V případě ucpání filtru jej vyčistěte kyselým roztokem (například bílým octem). Doporučujeme čištění provést nejméně jednou do roka, protože se filtr ucpává, pokud není po dobu několika měsíců používán (zimní období).

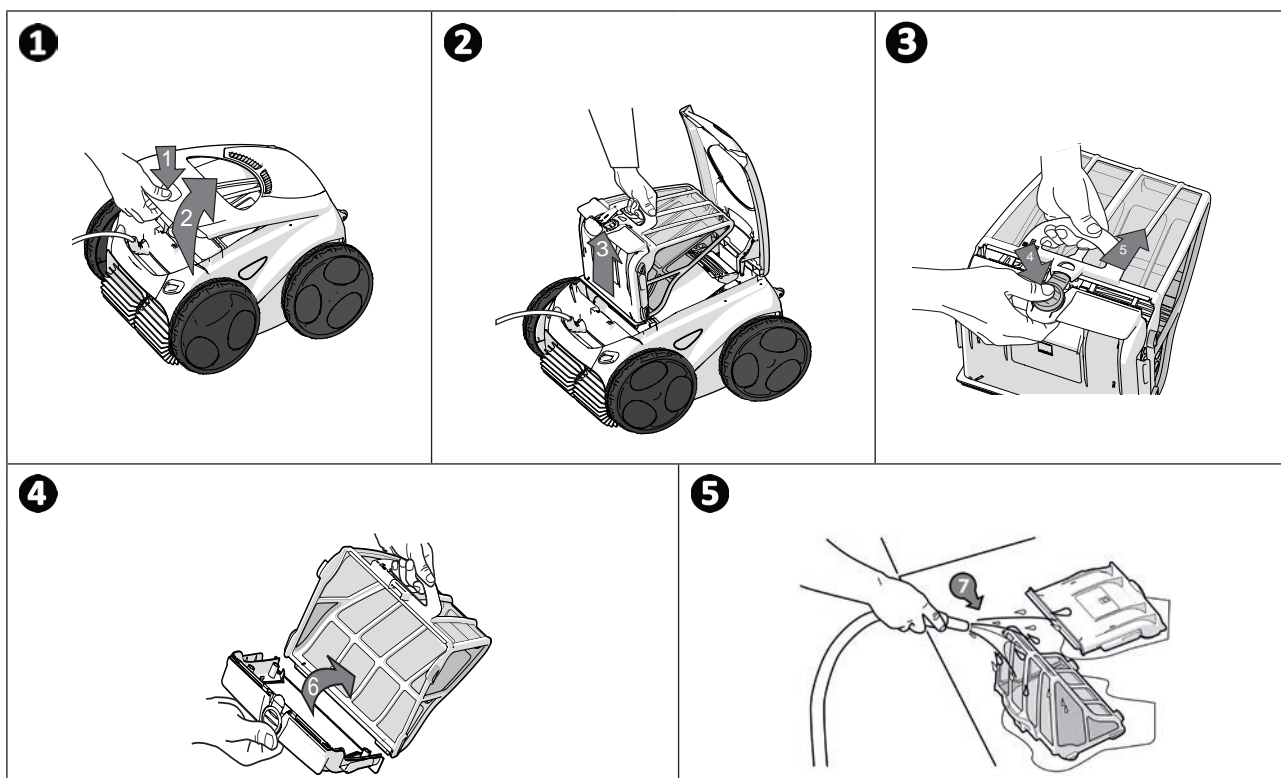

**Rada: Zkontrolujte stav ukazatele „Plný filtr“**

Pokud se LED rozsvítí, rozhodně doporučujeme filtr vyčistit.

### 4.3 I Čištění turbíny



Abyste předešli vážnému poranění:

- Odpojte robota od elektrického zdroje.
- Pro údržbu turbíny noste povinně ochranné rukavice .

- Odšroubujte turbínu od mříže (viz obrázek **1**).
- Zatáhněte mříž (viz obrázek **2**).
- Vytáhněte opatrně vodičko toku (viz obrázek **3**).
- Pro vytažení turbíny použijte rukavice, poté opatrně uchopte konec turbíny a zatlačte (viz obrázek **4**).
- Odstraňte veškeré nečistoty (vlasy, listy, kamínky, ...), které by mohly turbínu zablokovat.

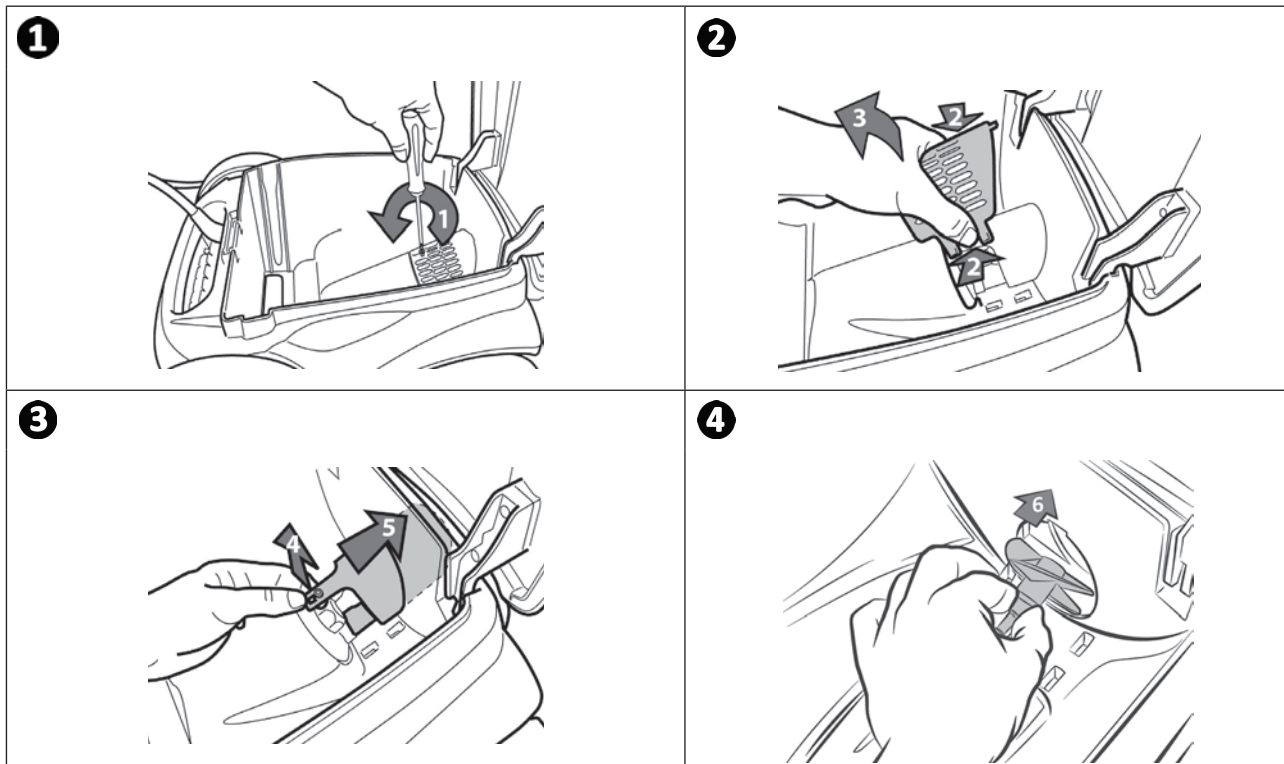

CS

## ➤ 4.4 I Výměna kartáčů

### Jsou kartáče opotřebené?

- Vyměňte kartáče, pokud se indikátory opotřebení zobrazují následovně **B**:

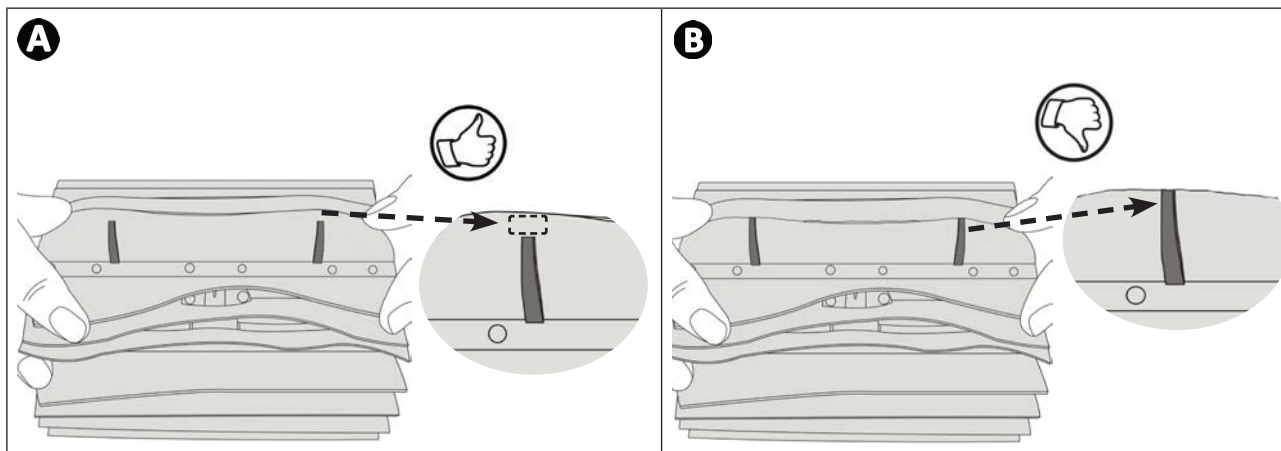

### Vyjměte opotřebené kartáče

- Vytáhněte jazýčky z otvorů, ve kterých jsou připevněny, pak vyjměte kartáče.

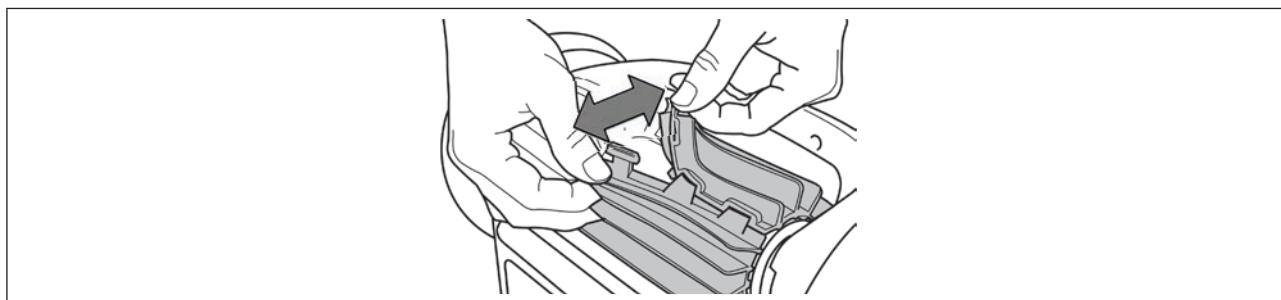

### Nasaďte nové kartáče

- Zasuňte okraj bez jazýčku pod nosič kartáče (viz obrázek **1**).
- Kartáče oviňte okolo podstavce, jazýčky prostrčte do připevňovacích otvorů a zatáhněte za konec každého jazýčku a jeho okraj prostrčte přes drážku (viz obrázek **2**).
- Jazýčky ustříhňte nůžkami tak, aby byly na stejné úrovni jako ostatní lamely (viz obrázek **3**).

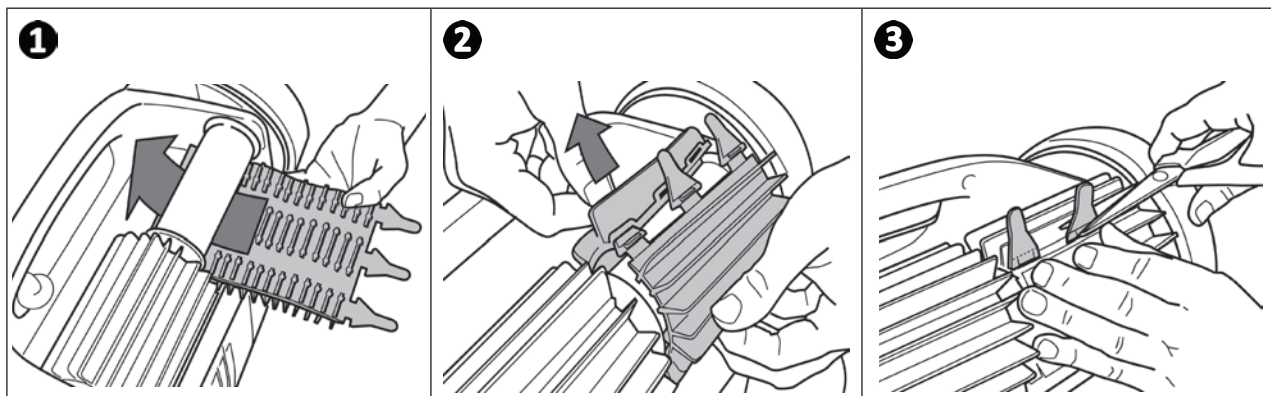

## ▶ 4.5 I Výměna pneumatik

### Odstraňte opotřebené pneumatiky

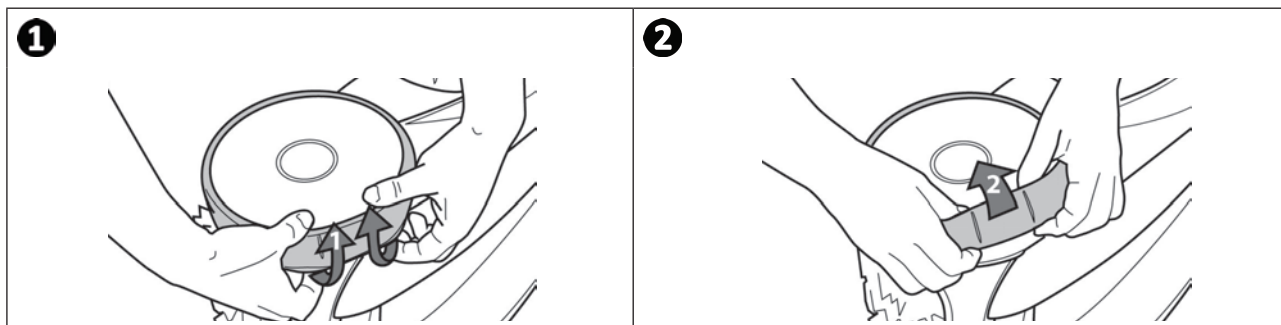

CS

### Nasaďte nové pneumatiky

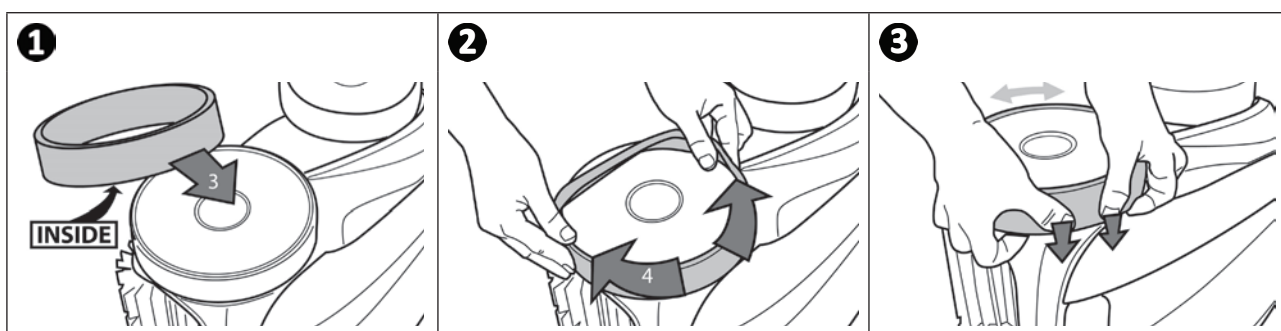





## 5 Řešení problémů



- Než budete kontaktovat svého prodejce v případě nefunkčnosti, proveďte laskavě jednoduché kontroly uvedené v následující tabulce.
- Pokud problém přetrvává, kontaktujte prodejce.
- : Činnosti vyhrazené pro kvalifikovaného technika.

### 5.1 I Chování přístroje

Část bazénu není správně vyčištěna	<ul style="list-style-type: none"> <li>• Opakujte pracovní postup ponoru (viz odst. „2.1 I Ponoření robota do bazénu“), vyzkoušejte různá místa ponoru do bazénu, až naleznete optimální místo.</li> </ul>
Přístroj správně nepřilne ke dnu bazénu	<ul style="list-style-type: none"> <li>• V obalu přístroje je vzduch. Opakujte pracovní postup ponoru (viz odst. „2.1 I Ponoření robota do bazénu“).</li> <li>• Filtr je plný nebo zanesený: vyčistěte jej čistou vodou. V případě ucpání jej vyčistěte kyselým roztokem (například bílým octem). Pokud je to nutné, filtr vyměňte.</li> <li>• Turbínka je poškozená: </li> </ul>
Robot nestoupá nebo přestal stoupat po stěnách jako dříve.	<ul style="list-style-type: none"> <li>• Filtr je plný nebo zanesený: vyčistěte jej čistou vodou. V případě ucpání jej vyčistěte kyselým roztokem (například bílým octem). Pokud je to nutné, filtr vyměňte.</li> <li>• Obruče jsou opotřebené, vyměňte je.</li> <li>• I když se voda zdá čirá, ve vašem bazénu se nacházejí mikroskopické řasy, které jsou pouhým okem neviditelné a které způsobují kluzkost stěn a brání přístroji ve šplhání. Proveďte šokovou chloraci a lehce snižte pH. <b>Během šokové chlorace nenechávejte přístroj v bazénu.</b></li> </ul>
Přístroj se po spuštění nepohybuje	<ul style="list-style-type: none"> <li>• Ověřte, zda je zásuvka řídicí jednotky správně napájena.</li> <li>• Zkontrolujte, zda byl spuštěn čisticí cyklus a zda svítí kontrolky.</li> </ul>
Kabel se zamotává	<ul style="list-style-type: none"> <li>• Neodvíjejte celou délku kabelu v bazénu.</li> <li>• V bazénu odvíjete pouze nezbytnou délku kabelu a zbytek kabelu rozviňte po okraji bazénu.</li> </ul>
Řídicí jednotka nereaguje na žádné stisknutí tlačítek	<ul style="list-style-type: none"> <li>• Odpojte napájecí kabel od síťové zásuvky, počkejte 10 sekund a znovu jej zapojte.</li> </ul>
Existuje teplotní rozdíl mezi teplotou zaznamenanou v aplikaci iAquaLink™ a teplotou naměřenou jiným teploměrem nebo jiným přístrojem.	<ul style="list-style-type: none"> <li>• Pokud je robot na dně bazénu, lze zjistit rozdíl mezi teplotou naměřenou robotem a teplotou naměřenou teploměrem umístěným na povrchu bazénu či naměřenou jiným přístrojem.</li> </ul>
LED snímače je zhasnutá, i když je robot v chodu.	<ul style="list-style-type: none"> <li>• Zkontaktujte prodejce , aby zkontroloval stav zdroje snímače.</li> </ul>

Pokud problém přetrvává, kontaktujte prodejce: 

## 5.2 I Hlášení pro uživatele

- Hlášení závad se zobrazují jak na řídicí jednotce, tak i v aplikaci iAquaLink™.
- Postupujte podle řešení závad uvedených níže, zároveň je lze nalézt i v aplikaci iAquaLink™: podržte stisknutý , dokud se neobjeví chybový kód.

Zobrazení řídicí jednotky		Zobrazení v aplikaci iAquaLink™	Řešení
Kód chyby (podle modelu)	Blikající dioda LED: (podle modelu) 		
Er: 01	 x 3	Motor čerpadla	<ul style="list-style-type: none"> <li>Zkontrolujte, zda nečistoty nebo kabel nebrání ve volném otáčení kartáčů.</li> <li>Zkontrolujte, zda nic nepřekáží v připojovacím prostoru kabelu.</li> <li>Pootočte každým kolem o čtvrt obrátky ve stejném směru, dokud se nezačnou volně otáčet.</li> <li>Pokud nedoručí k vyřešení problému, kontaktujte svého prodejce, aby provedl celkovou diagnostiku.</li> </ul>
Er: 02	 x 2	Motor levý pohon	<ul style="list-style-type: none"> <li>Ověřte, zda nečistoty nebo vlasy neblokuje turbínu.</li> <li>Pečlivě vyčistěte filtr.</li> <li>Pokud nedoručí k vyřešení problému, kontaktujte svého prodejce, aby provedl celkovou diagnostiku.</li> </ul>
Er: 03		Motor pravý pohon	
Er: 04	 x 3	Spotřeba motorového čerpadla	<ul style="list-style-type: none"> <li>Ověřte, zda nečistoty nebo vlasy neblokuje turbínu.</li> <li>Pečlivě vyčistěte filtr.</li> <li>Pokud nedoručí k vyřešení problému, kontaktujte svého prodejce, aby provedl celkovou diagnostiku.</li> </ul>
Er: 05	 x 2	Spotřeba motor levý pohon	<ul style="list-style-type: none"> <li>Zkontrolujte, zda nečistoty nebo kabel nebrání ve volném otáčení kartáčů.</li> <li>Zkontrolujte, zda nic nepřekáží v připojovacím prostoru kabelu.</li> <li>Pootočte každým kolem o čtvrt obrátky ve stejném směru, dokud se nezačnou volně otáčet.</li> <li>Pokud nedoručí k vyřešení problému, kontaktujte svého prodejce, aby provedl celkovou diagnostiku.</li> </ul>
Er: 06		Spotřeba motor pravý pohon	
Er: 07	 x 3	Robot mimo vodu	<ul style="list-style-type: none"> <li>Vypněte robota.</li> <li>Pečlivě vyčistěte filtr.</li> <li>Znovu jej ponořte do vody a zatřeste jím, aby se uvolnily vzduchové bubliny.</li> <li>Opět spusťte cyklus.</li> <li>Pokud nedoručí k vyřešení problému, kontaktujte svého prodejce, aby provedl celkovou diagnostiku.</li> </ul>
Er: 08			
Er: 10	 x 1	Komunikace	<ul style="list-style-type: none"> <li>Odpojte robota a znovu jej zapojte.</li> <li>Zkontrolujte, zda je kabel správně připojen k řídicí jednotce.</li> <li>Zkontrolujte, zda nic nepřekáží v připojovacím prostoru kabelu.</li> <li>Pokud nedoručí k vyřešení problému, kontaktujte svého prodejce, aby provedl celkovou diagnostiku.</li> </ul>
Er: 11	 x 4	Zdroj snímače	<ul style="list-style-type: none"> <li>Zkontaktujte prodejce, aby zkontroloval stav zdroje snímače.</li> </ul>
Er: 12	 x 5	Nezdařená nebo neúplná aktualizace	<ul style="list-style-type: none"> <li>Odpojte a znovu zapojte řídicí jednotku, aktualizace se restartuje.</li> <li>Pokud chyba přetrvává, kontaktujte svého prodejce.</li> </ul>
PROG	 průběžně	Probíhající aktualizace	<ul style="list-style-type: none"> <li>Vyčkejte dokončení aktualizace.</li> <li>V průběhu aktualizace neodpojujte napájecí kabel od robota.</li> </ul>
N/A	N/A	Chyba spojení	<ul style="list-style-type: none"> <li>Zkontrolujte stav LED Bluetooth/Wi-Fi u řídicí jednotky a proveďte kroky popsané v tabulce „5.3 I Diagnostická podpora při zapojení aplikace iAquaLink™“.</li> </ul>
N/A	N/A	V seznamu „Moje přístroje“ se objevil červený bod	<ul style="list-style-type: none"> <li>Přístroj není zapojený nebo není připojen k domácí Wi-Fi. Pokud je bod červený a řídicí jednotka je přitom zapojena a ikony Bluetooth/Wi-Fi svítí, proveďte obnovení displeje (přejetím prstu shora dolů).</li> <li>Jakmile se bod zbarví do zelena: přístroj je připraven k použití.</li> </ul>



## Vymazání chybového kódu







### Na řídicí jednotce:



- Poté, co jste provedli řešení závad, stiskněte jakékoli tlačítko a chybový kód se vymaže (vyjma tlačítka ).

### V aplikaci iAquaLink™:

- Poté, co jste provedli řešení závad, klikněte na **Vymazat chybu** nebo stiskněte **OK**, abyste provedli jednotlivé kroky pro řešení problému později.

## 5.3 I Diagnostická podpora při zapojení aplikace iAquaLink™

Stav řídicí jednotky	Možné příčiny	Řešení
<ul style="list-style-type: none"> <li>• LED  bliká.</li> </ul>	<ul style="list-style-type: none"> <li>• Řídicí jednotka je připojená k routeru, ale není připojená ke cloudovému serveru (LAN připojena, WEB nepřipojen).</li> <li>• Router 5 GHz není kompatibilní.</li> <li>• Verze aplikace je zastaralá.</li> </ul>	<p>Zkontaktujte dodavatele internetového připojení.</p> <ul style="list-style-type: none"> <li>• Odpojte router vaší domácí Wi-Fi na 10 vteřin. Opět Wi-Fi router zapojte a sledujte, zda se LED rozsvítí.</li> <li>• Zkontrolujte připojení na internet – síť může být v poruše.</li> </ul> <ul style="list-style-type: none"> <li>• Vyměňte router.</li> <li>• Aktualizujte aplikaci.</li> </ul>
<ul style="list-style-type: none"> <li>• Všechny LED jsou zhasnuté.</li> </ul>	<ul style="list-style-type: none"> <li>• Velmi vysoký jas.</li> <li>• Odpojená řídicí jednotka.</li> <li>• Výpadek proudu.</li> <li>• Ztráta připojení k internetu.</li> </ul>	<ul style="list-style-type: none"> <li>• Přístroj překryjte, abyste jej ochránili před slunečními paprsky, a zkontrolujte, zda kontrolky svítí.</li> <li>• Zapojte řídicí jednotku (viz „2.2 I Připojení elektrického napájení“).</li> <li>• Zkontrolujte, zda je jistič pod napětím.</li> <li>• Zkontrolujte, zda je zásuvka pod proudem, například zapojením jiného přístroje.</li> <li>• Zkontrolujte připojení na internet – síť může být v poruše.</li> </ul>
<ul style="list-style-type: none"> <li>• LED  je zhasnutá.</li> <li>• LED  svítí, ale není připojení k internetu (nebo je nestabilní). Na displeji aplikace iAquaLink™ se zobrazí hlášení „Erreur Connexion“ (Chyba připojení).</li> </ul>	<ul style="list-style-type: none"> <li>• Ztráta připojení k internetu.</li> <li>• Slabý signál Wi-Fi*.</li> <li>• Řídicí jednotka je příliš vzdálená od routeru pro domácí Wi-Fi.</li> </ul>	<ul style="list-style-type: none"> <li>• Zkontrolujte připojení na internet – síť může být v poruše.</li> <li>• Ověřte, zda je signál Wi-Fi dostatečně silný. Existuje několik způsobů, jak ověřit intenzitu signálu Wi-Fi: <ul style="list-style-type: none"> <li>- Odpojte router (box) domácí Wi-Fi a opět jej zapojte.</li> <li>- Pomocí přenosného počítače navolte konfigurační tabulku a zkontrolujte stav zapojení sítí. Zkontrolujte intenzitu signálu bezdrátové sítě Wi-Fi na přenosném počítači a ověřte stav řídicí jednotky.</li> <li>- Pomocí chytrého telefonu nebo tabletu nainstalujte aplikaci iAquaLink™. Zkontrolujte intenzitu signálu bezdrátové sítě Wi-Fi na mobilním zařízení a ověřte stav řídicí jednotky. Pokud je síť Wi-Fi slabá, naplánujte instalaci zesilovače Wi-Fi.</li> <li>- Použijte aplikaci pro analýzu Wi-Fi, pro iOS i Androidu jich existuje několik.</li> </ul> </li> <li>• Při první konfiguraci umístěte řídicí jednotku robota co nejbližší k routeru (box) pro domácí Wi-Fi. Nepoužívejte prodlužovací kabel (viz „2.2 I Připojení elektrického napájení“), pak proveďte znovu jednotlivé kroky konfigurace (viz „3.2 I První konfigurace robota“): <ul style="list-style-type: none"> <li>- Jakmile se LED  rozsvítí, zapojte řídicí jednotku v blízkosti bazénu.</li> <li>- Pokud nedojde k rozsvícení LED , opět zapojte řídicí jednotku co nejbližší k domu.</li> <li>- Pokud se LED  opět nerozsvítí, naplánujte instalaci zesilovače Wi-Fi.</li> </ul> </li> </ul>

Stav řídicí jednotky	Možné příčiny	Řešení
<ul style="list-style-type: none"> <li>• LED  svítí a zobrazila se zpráva „PROG“ (podle modelu). <b>V aplikaci se zobrazí jedna informace.</b></li> <li>• Tlačítka nelze aktivovat.</li> <li>• LED  v průběhu tohoto kroku nesvítí.</li> </ul>	<ul style="list-style-type: none"> <li>• Probíhá aktualizace softwaru.</li> </ul>	<ul style="list-style-type: none"> <li>• Vyčkejte dokončení aktualizace.</li> <li>• V průběhu aktualizace neodpojujte napájecí kabel od robota.</li> </ul>

**\*Signál Wi-Fi může být slabý z několika příčin**

- Vzdálenost mezi routerem (boxem) a řídicí jednotkou robota,
- Typ routeru (boxu),
- Počet stěn mezi routerem (boxem) a řídicí jednotkou robota,
- Dodavatel přístupu na internet,
- atd.

CS

Prodejce bazénových vysavačů Zodiac Polaris:



**Recyklace**

Tento symbol vyžadovaný směrnici 2012/19/EU o OEEZ (směrnice o odpadních elektrických a elektrotechnických zařízeních) znamená, že vaše zařízení nesmí být vyhozeno do nádoby na odpady. Toto zařízení bude předmětem odděleného sběru za účelem dalšího použití, recyklace nebo valorizace. Pokud obsahuje látky, které jsou potenciálně nebezpečné pro životní prostředí, pak tyto látky budou odstraněny nebo neutralizovány. O podmínkách recyklace se prosím informujte u svého prodejce.