

*ph expert*  
*ph perfect*  
*ph clever*  
*Genph*

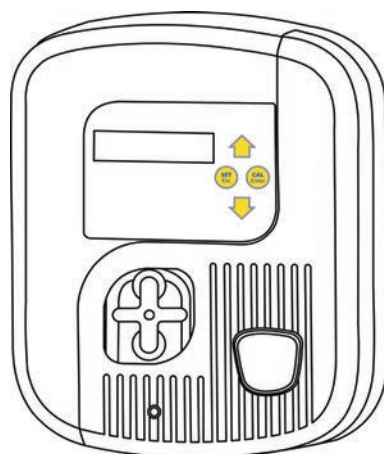

Návod k použití a k instalaci - český  
Regulace pH  
překlad původních pokynů ve francouzštině

CS

Prodejce bazénových dávkovačů a dalšího příslušenství:

 **Bazenonline.cz**

# UPOZORNĚNÍ

## VŠEOBECNÁ UPOZORNĚNÍ

- Nedodržení daných upozornění by mohlo vést ke škodám na zařízení bazénu nebo způsobit vážná poranění nebo dokonce smrt.
- Udržbářské a opravářské práce je oprávněná provádět pouze osoba kvalifikovaná v příslušných technických oblastech (elektřina, hydraulické nebo chladicí systémy). Kvalifikovaný technik provádějící zásah na zařízení musí používat/nosit osobní ochranné prostředky (např. ochranné brýle, ochranné rukavice atd.), aby bylo sníženo riziko zranění, ke kterému může při provádění zásahu na zařízení dojít.
- Před zásahem do zařízení se vždy ujistěte, že je zařízení vypnuté a zabezpečené.
- Zařízení je určeno pro specifické využití pro bazény a lázně, nesmí být používáno k žádným jiným účelům, než ke kterým bylo navrženo.
- Tento přístroj nesmějí používat děti bez dozoru dospělého.
- Tento přístroj není určen k použití osobami (včetně dětí ve věku 8 let a více) se sníženými fyzickými, smyslovými nebo mentálními schopnostmi nebo nedostatkem zkušeností a znalostí, pokud nejsou:
  - pod dohledem a poučeny o bezpečném způsobu používání přístroje osobou odpovědnou za jejich bezpečnost ; a
  - jasně rozumí rizikům spojeným s užíváním přístroje.
- Děti by měly být pod dozorem, aby bylo zajištěno, že si s přístrojem nehrají.
- Zařízení musí být instalováno v souladu s instrukcemi výrobce a v souladu s platnými místními a vnitrostátními předpisy. Osoba provádějící instalaci je odpovědná za instalaci zařízení a za dodržování vnitrostátních předpisů týkajících se instalace. Výrobce nenese žádnou odpovědnost v případě nerespektování platných místních norem instalace.
- V případě jakékoli jiné činnosti než jednoduché údržby popsané v tomto návodu, kterou provádí uživatel, musíte kontaktovat kvalifikovaného pracovníka.
- Nesprávná instalace a/nebo použití může způsobit poškození majetku nebo vážné zranění (může způsobit smrt).
- Veškerá zařízení, včetně předplacené dopravy poštou, se přepravují na rizika a nebezpečí příjemce. Příjemce musí vyznačit písemné výhrady na nákladním listu dopravce, pokud je zjištěno poškození způsobené během přepravy (potvrzení o odeslání dopravci do 48 hodin doporučenou zásilkou s potvrzením o přijetí). V případě zařízení obsahujícího chladicí kapalinu, které bylo otočeno z předepsané přepravní polohy, upozorněte na toto písemně dopravce.
- V případě poruchy zařízení: nesnažte se zařízení opravit sami, kontaktujte kvalifikovaného technika.
- Podrobné informace o povolených hodnotách parametru vody pro provoz zařízení naleznete v podmínkách záruky.
- Odstranění nebo vyřazení některého z bezpečnostních prvků automaticky zruší záruku, stejně jako nahrazení dílů neoriginálními náhradními díly.
- Nerozprašujte insekticidy ani jiné chemické látky (hořlavé i nehořlavé) směrem k zařízení, mohlo by dojít k poškození krytu a vzniku požáru.
- Během provozu zařízení se nedotýkejte ventilátoru ani pohyblivých částí, do jejich blízkosti nedávejte žádné předměty ani prsty. Pohyblivé části mohou způsobit vážné či dokonce smrtelné úrazy.

CS

## UPOZORNĚNÍ TÝKAJÍCÍ SE ELEKTRICKÝCH ZAŘÍZENÍ

- Elektrické napájení zařízení musí být chráněno proudovým chráničem 30 mA v souladu s právními předpisy platnými v zemi instalace.
- Pro připojení zařízení nepoužívejte prodlužovací kabel; připojte jej přímo do příslušného napájecího okruhu.
- Před každým úkonem ověřte, zda:
  - Napětí uvedené na typovém štítku zařízení odpovídá napětí sítě;
  - Napájecí síť je vhodná pro použití zařízení a zda je uzemněná;
  - Napájecí zástrčka (v případě ) vyhovuje elektrické zásuvce.
- Pokud zařízení nefunguje správně nebo vydává zápach, okamžitě jej zastavte, odpojte jeho napájení a kontaktujte odborníka.
- Před jakýmkoliv zásahem na zařízení se ujistěte, že je toto zařízení odpojené od napětí a zabezpečené spolu s dalšími zařízeními k němu připojenými a že případná přednost topení je deaktivována.
- Neodpojujte a znovu nezapojujte zařízení během provozu.
- Pro odpojení zařízení netahejte za napájecí kabel.
- Pokud je napájecí kabel poškozený, musí být pro zajištění bezpečnosti bezpodmínečně vyměněn výrobcem, jeho technickým zástupcem nebo kvalifikovanou osobou.
- Neprovádějte opravy ani údržbu na zařízení mokřýma rukama nebo na mokřém zařízení.
- Svorkovnici nebo napájecí šňůru před jakýmkoliv připojením očistěte.
- Pro všechny prvky nebo podsestavy obsahující baterii platí: nedobíjejte baterii, nedemontujte ji, nevhazujte ji do ohně. Nevystavujte vysokým teplotám nebo přímému slunečnímu světlu.
- V bouřkovém období zařízení odpojte od elektrického napájení, abyste zabránili jeho poškození v případě zásahu bleskem.
- Neponořujte zařízení do vody (s výjimkou čisticích robotů) nebo do bláta.

### Recyklace



Tento symbol znamená, že je zakázáno zařízení vyhodit do nádoby na odpadky. Toto zařízení bude předmětem odděleného sběru za účelem dalšího použití, recyklace nebo valorizace. Pokud obsahuje látky, které jsou potenciálně nebezpečné pro životní prostředí, pak tyto látky budou odstraněny nebo neutralizovány.

O podmínkách recyklace se prosím informujte u svého prodejce.



- Před jakýmkoliv zásahem na zařízení je nezbytně nutné seznámit se s tímto návodem k instalaci, jakož i s příručkou „upozornění a záruka“, dodanou spolu se zařízením, jinak hrozí nebezpečí hmotných škod, vážných nebo dokonce smrtelných úrazů, jakož i zrušení záruky.
- Uschovejte si tyto pokyny pro případné budoucí využití a pro uvádění do provozu a údržbu.
- Bez schválení společností Zodiac® je zakázáno tento dokument jakýmkoliv způsobem rozšiřovat či měnit.
- Společnost Zodiac® své výrobky neustále zdokonaluje, co se týče kvality, proto informace obsažené v tomto dokumentu mohou být změněny bez předchozího upozornění.

## OBSAH



### 1 Vlastnosti

4

1.1 | Popis

4

1.2 | Technické vlastnosti

4

1.3 | Rozměry a značení

5



### 2 Instalace

6

2.1 | Příprava bazénu

6

2.2 | Hydraulické připojení

8

2.3 | Elektrické přípojky

10



### 3 Použití

11

3.1 | Popis skříně

11

3.2 | Kontroly před uvedením do provozu

11

3.3 | Kalibrace sondy

12

3.4 | Plnění peristaltického čerpadla

13

3.5 | Nastavení parametrů

13



### 4 Údržba

16

4.1 | Výměna peristaltické trubky

16

4.2 | Zazimování

16



### 5 Řešení problémů

17

5.1 | Chování zařízení

17

5.2 | Zobrazené zprávy

18

CS



#### **Rada pro snazší kontakt s prodejcem:**

- Poznamenejte si kontaktní údaje svého prodejce, abyste je snadno našli, a vyplňte informace o „výrobku“ na zadní části návodu, tyto informace budou požadovány vaším prodejcem.



# 1 Vlastnosti

## 1.1 I Popis

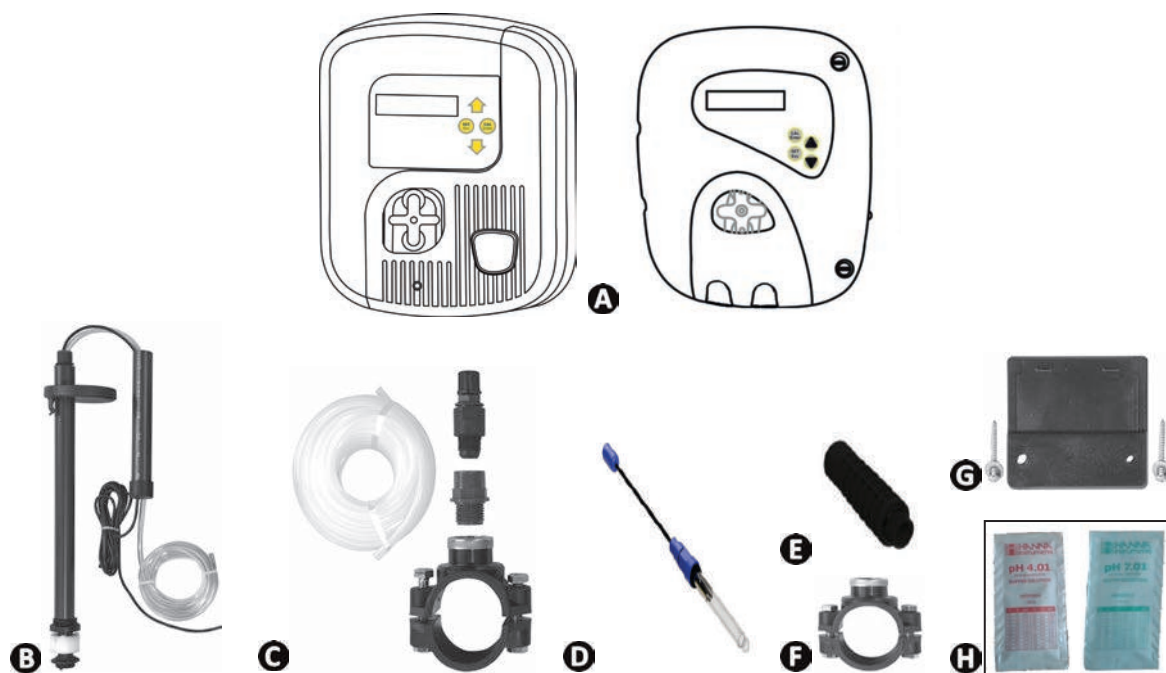

A	Skříň
B	Nasávací tyč
C	Instalační sada potrubí
D	Sonda pH
E	Závitový držák sondy
F	Nosná objímka
G	Sada svorky pro montáž na stěnu
H	Balení pufovacích roztoků pH4, pH7

## 1.2 I Technické vlastnosti

Síťové napětí	220–240 VAC - 50 Hz – jednofázové
Elektrický příkon	9 W
Krytí	IP65
Maximální průtok peristaltického čerpadla	1,5 l/h
Maximální protitlak v bodě vstřikování	1,5 bar
Korekce	kyselost nebo zásaditost
Tolerance sondy pH	5 bar / 60 °C / maximální rychlost 2 m/s
Stupnice měření	0,0 – 14,0 pH (± 0,1 pH)
Čas odezvy sondy pH	15 sekund

### 1.3 I Rozměry a značení

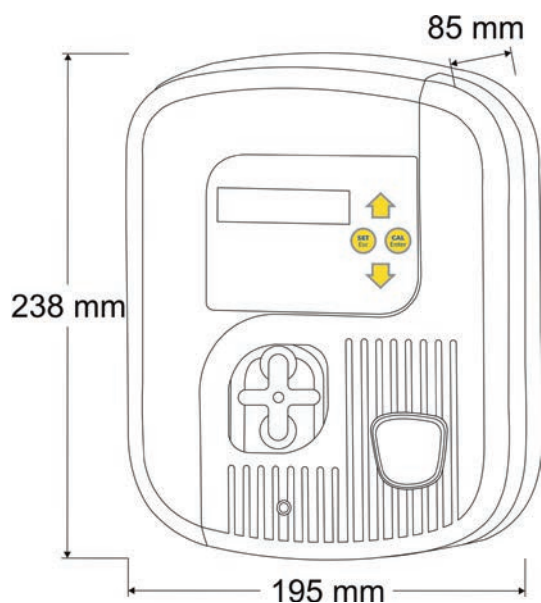

- ❶ Peristaltické čerpadlo
- ❷ Hlavní vypínač
- ❸ Konektor BNC pro připojení sondy pH
- ❹ Průchodka ovládacího kabelu připojeného přímo k filtraci
- ❺ Přípojka pro sací trubici
- ❻ Přípojka pro vstřikovací trubici
- ❼ Průchodka pro kabel nasávací tyče
- ❽ Kabelová průchodka pro napájecí kabel 230 VAC / 50 Hz

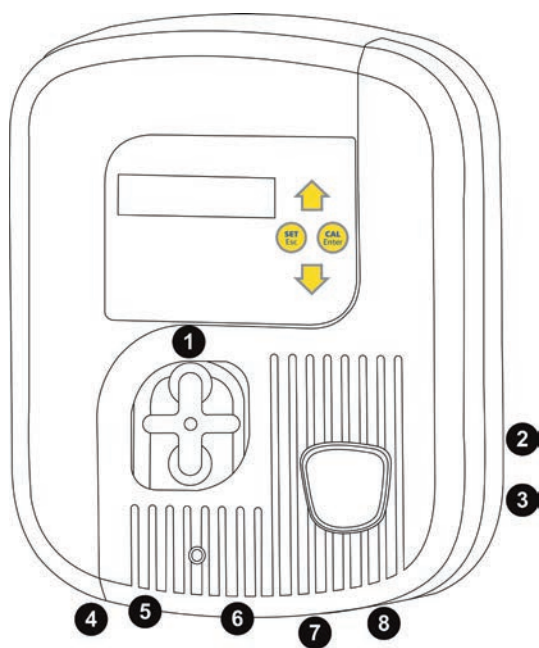

CS



## 2 Instalace

### 2.1 I Příprava bazénu

#### 2.1.1 Rovnováha vody

Je nezbytné před instalací zařízení zkontrolovat a upravit rovnováhu vody v bazénu. Zkontrolujte, zda je správná rovnováha vody v bazénu, čímž se omezí riziko problémů při prvních dnech provozu nebo během sezóny používání bazénu.



I když jde o systém s automatickou regulací, je nutno provádět pravidelný rozbor vody, aby se zkontrolovaly parametry rovnováhy vody.

	Jednotka	Hodnoty doporučené	Pro zvýšení	Pro snížení	Četnost testů (v sezóně)
pH	/	7,2 – 7,4	Použijte zařízení s dávkováním „zásaditost“ a/nebo zvýšte doporučený bod.	Použijte zařízení s dávkováním „kyselost“ a/nebo snižte doporučený bod.	Každý týden
Chlor volný	mg/l nebo ppm	0,5 – 2	Přidejte chlor (ručně nebo s automatickým zařízením)	Zastavte přidávání nebo výrobu chloru	Každý týden
TAC (zásaditost nebo pufrovací schopnost)	°f (ppm)	8–15 (80–150)	Přidejte korektor zásaditosti (Alca+ nebo TAC+)	Přidejte kyselinu chlorovodíkovou	Každý měsíc
TH (výskyt vodního kamene)	°f (ppm)	10–30 (100–300)	Přidejte chlorid vápenatý	Přidejte vápenitou komplexotvornou látku nebo proveďte odvápnění	Každý měsíc
Kyselina kyanurová (stabilizátor)	mg/l nebo ppm	< 30	/	Částečně bazén vypusťte a znovu napusťte	Každé tři měsíce
Kovy (Cu, Fe, Mn...)	mg/l nebo ppm	± 0	/	Přidejte kovovou komplexotvornou látku	Každé tři měsíce

## 2.1.2 Princip vstřikování zařízení

Příklad ze 4 cyklů s doporučeným bodem 7,4 pH a regulací kyselosti (standardní úroveň zásaditosti):

- **pH ≥ 7,55:** 20 % vstřikování (2 minuty) a 80 % pauza (8 minut)
- **pH ≥ 7,7:** 50 % vstřikování (5 minut) a 50 % pauza (5 minut)
- **pH ≥ 7,85:** 75 % vstřikování (7,5 minut) a 25 % pauza (2,5 minuty)
- **pH < 7,9:** 100 % vstřikování (10 minut)

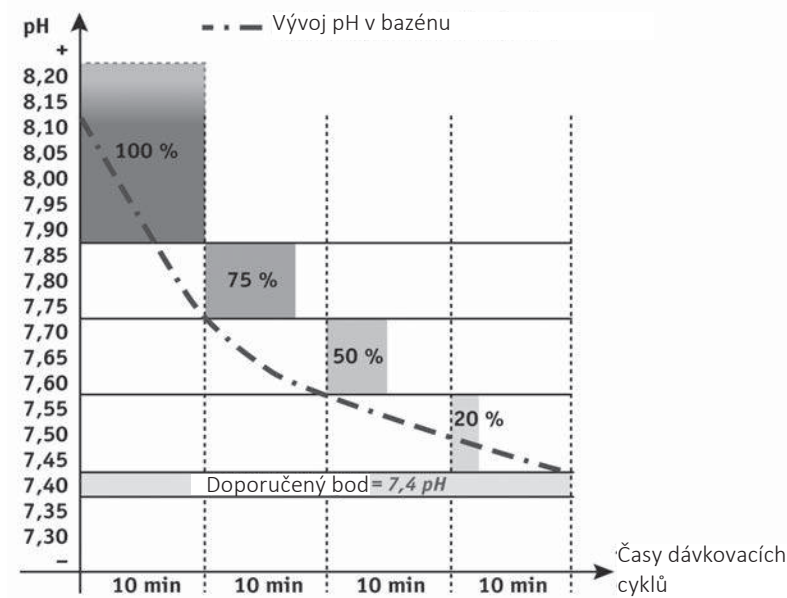

- Princip vstřikování je samozřejmě opačný v případě volby zásaditého dávkování.
- Aktivní chlor je neúčinnější se správným pH.
- Maximální průtok vstřikování je 1,5 l/h. Toto dávkování umožňuje rychle a přesně dosáhnout doporučeného bodu.
- Toto poměrné vstřikování je cyklické a délka trvání cyklů je 10 minut. Změnu dávkování zajistí rozdělení časů vstřikování a pauzy. Poměrnost se upraví automaticky a rozdělení mezi jednotlivými dávkami se provádí v krocích po 0,15 pH.

## 2.1.3 Úprava dávky v závislosti na zásaditosti

pH vody je potenciálně nestabilní hodnota. Její stabilita je podmíněna zásaditostí vody (zvané též „TAC“ jako „Kompletní alkalimetrický obsah“). Pokud je TAC nízké (< 100 ppm), pH bude potenciálně nestabilní, a naopak, pokud je TAC vysoké (> 150 ppm).

Abyste vždy měli optimální rovnováhu, je toto zařízení vybaveno funkcí, která umožňuje upravit množství korekčního přípravku potenciálně vstřikované v závislosti na TAC vody (viz odst. „3.5.4 Nabídka „Dávkování““).



## 2.2 I Hydraulické připojení

### 2.2.1 Instalace sondy a vstřikovacího bodu



- Sonda pH musí být nainstalována nejméně 30 cm před nebo za kolenem na potrubí. Případně použijte volitelnou sadu POD. Nedodržáním tohoto nastavení může dojít k nesprávnému nebo nestabilnímu měření.
- Konec sondy pH nesmí být v kontaktu s potrubím.
- Nikdy neinstalujte sondu pH před filtrační čerpadlo nebo mezi čerpadlo a filtr. Došlo by k náhodnému odečítání a zkrácení životnosti.

- Sonda pH musí být umístěna za filtrem a před systémem vyhřívání,
- Musí být nastavena ve svislé poloze nebo ve sklonu maximálně 45°, nikdy nesmí být umístěna hlavou dolů.

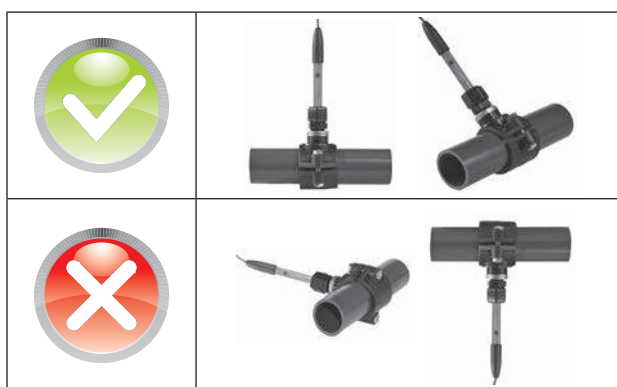
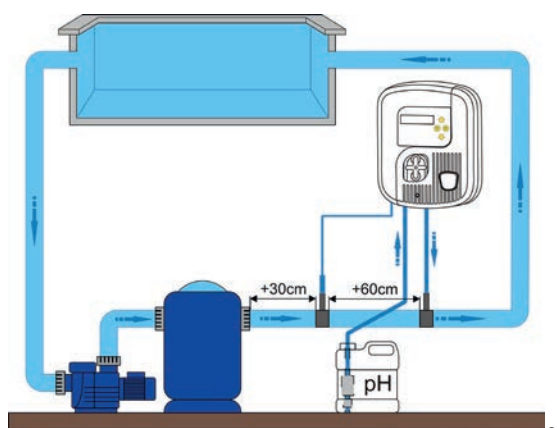

Vstřikování musí být posledním prvkem na bazénovém okruhu, za případným systémem vyhřívání a úpravy vody.

## 2.2.2 Instalace sondy a vstřikovacího bodu

- Mezi sondou a vstřikovacím bodem musí být rozstup nejméně 60 cm lineárně. Pokud to není možné, použijte volitelnou sadu POD nebo klapku proti zpětnému chodu.
- Instalace objímek (nebo sady POD) musí probíhat na pevných trubkách z PVC Ø 50. Volitelně je k dispozici adaptér Ø 63.
- Sada POD se doporučuje, pokud je rovněž nainstalována regulace Redox (chlor).
- Maximální tlak nesmí být vyšší než 1,5 bar.
- Vyvrtejte otvor o průměru mezi 16 a 22 mm na trubku na zvolených místech pro sondu pH a pro vstřikovací bod.
- Následně upevněte objímky.
- Pomocí teflonové pásky zajistěte těsnost závitů držáku sondy, vstřikovací klapky a redukce.
- Našroubujte závitový držák sondy na objímku nebo na sadu POD (volitelná), viz obrázek ①.
- Opatrně odšroubujte ochrannou hadičku sondy, viz obrázek ②. Uchovávejte ochrannou hadičku pro uskladnění sondy v zimním období.
- Opláchněte konec sondy kohoutkovou vodou a následně vytřete přebytečnou vodu, viz obrázek ③.



- Nikdy neotírejte sondu hadříkem ani papírem, hrozí její poškození.
- Nesprávně nainstalovaná sonda může udávat falešná měření a vést k nevhodnému provozu zařízení. V tomto případě nenese výrobce žádnou odpovědnost.

- Zasuňte sondu do držáku sondy tak, že jednou rukou přidržíte MODRÝ nástavec a druhou rukou černý nástavec, čímž zamezíte zamotání kabelu, viz obrázek ④.
- Jakmile je sonda nainstalována, lze ji připojit ke konektoru BNC řídicí jednotky, viz „1.3 I Rozměry a značení“.

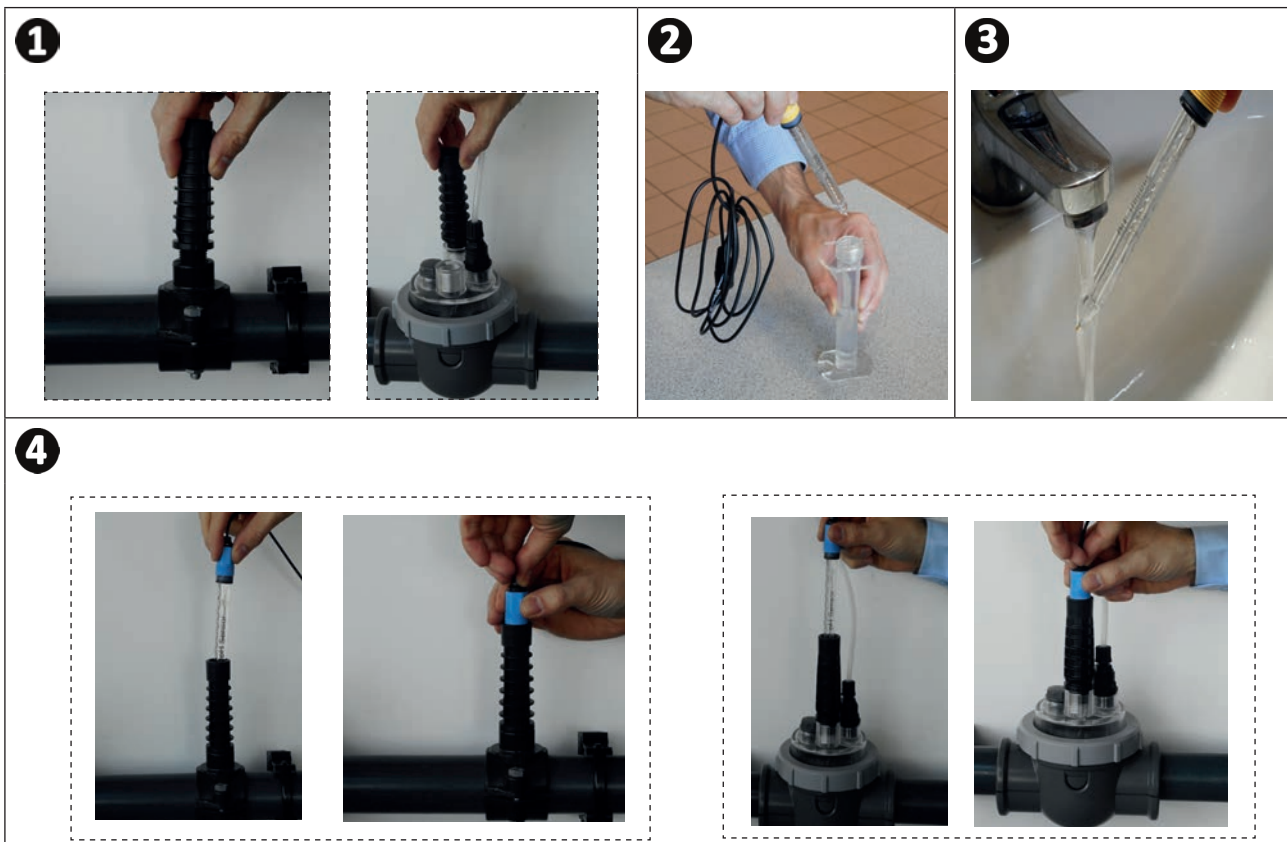

CS

## 2.3 I Elektrické přípojky



- Napájení zařízení zapínejte až poté, co zapojíte všechny přípojky (elektrické i hydraulické).

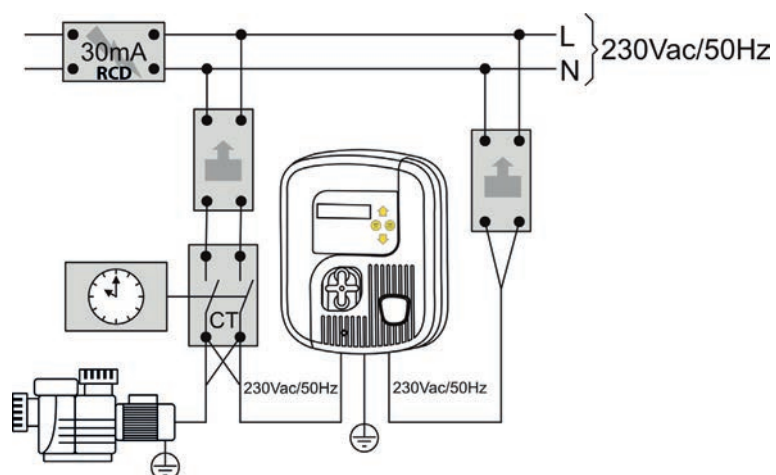

- Nainstalujte skříň na pevnou svislou plochu pomocí dodané montážní sady, na snadno dostupné místo.
- Propojte napájecí kabel se zásuvkou na 230 VAC.
- Zapojte obnažený kabel pro napájení filtračního čerpadla ke stykači 230 VAC filtračního čerpadla pomocí relé, abyste předešli vracení proudu při vypnutí čerpadla.



## 3 Použití

### 3.1 I Popis skříně

	<ul style="list-style-type: none"><li>- Aktivace režimu kalibrace sondy (stisknutí na 5 sekund)</li><li>- Volbu potvrďte v nabídce „Parametry“.</li><li>- Zrušte pojistku předávkování „OFA“</li></ul>
	<ul style="list-style-type: none"><li>- Zobrazení hodnoty doporučeného bodu (stisknutí na 5 sekund)</li><li>- Ukončení nabídky „Parametry“</li></ul>
	<ul style="list-style-type: none"><li>- Přechod nahoru nebo dolů v nabídce „Parametry“</li><li>- Aktivace funkce „Naplnění“ (dlouhý stisk horního tlačítka)</li></ul>
0-1	<ul style="list-style-type: none"><li>- Hlavní vypínač pro zapnutí napájení nebo vypnutí zařízení</li></ul>



Díky dvojitému elektrickému napájení je zařízení vždy pod napětím, i když je filtrace vypnuta, což umožňuje kdykoli zobrazit hodnotu pH vody. Navíc je možno provést kalibraci sondy při vypnuté filtraci.  
Zařízení lze kdykoli vypnout pomocí vypínače 0-1 na boku zařízení.

### 3.2 I Kontroly před uvedením do provozu



• Pro zajištění optimálního fungování nasávací tyče pevně utáhněte její obě části před jejím ponořením do nádoby s korekčním přípravkem pH.

- Sací trubice musí být spolu s nasávací tyčí ponořena v nádobě se vstřikovaným přípravkem a připojena k peristaltickému čerpadlu (levá strana).
- Vstřikovací trubka bude připojena z jedné části k peristaltickému čerpadlu (pravá strana) a na druhé straně k výtlačnému potrubí do bazénu prostřednictvím vstřikovací klapky.
- Kryt peristaltického čerpadla musí být nasazen zpět na místo pomocí montážního šroubu.

CS

### 3.3 I Kalibrace sondy





- Aby zařízení fungovalo přesně a spolehlivě, musí být sonda pH pravidelně kalibrována (při instalaci, při opětovném spuštění po každém zazimování a každé 2 měsíce během období provozu).
- Nikdy sondu nesaďte a nedotýkejte se jejího konce!

- Konec sondy pH opláchněte kohoutkovou vodou.
- Zatřeste s ní, abyste z ní dostali přebytečnou vodu.

#### 3.3.1 Kalibrace pH 7

- Ponořte sondu do pufovacího roztoku pH 7.

- Stiskněte tlačítko  na 5 sekund, dokud se nezobrazí **Calibra9e**, pak **7pH Presser CAL**,

- Stiskněte , zobrazí se ukazatel průběhu: **7pH** 
- Asi po 60 sekundách se zobrazí spolehlivost měření sondy pH.
- Podle zobrazené zprávy proveďte příslušné operace:

Zpráva	<b>7 pH      Sonde Err</b>	<b>7 pH      Sonde OK</b>
Akce	<ul style="list-style-type: none"> <li>• vypnutí zařízení hlavním vypínačem 0-1,</li> <li>• výměna pufovacího roztoku a/nebo sondy pH</li> <li>• znovu spusťte kalibraci</li> </ul>	pokračujte v kalibraci

- Konec sondy pH opláchněte kohoutkovou vodou.
- Zatřeste s ní, abyste z ní dostali přebytečnou vodu.

#### 3.3.2 Kalibrace pH 4

- Ponořte sondu do pufovacího roztoku pH 4.

- Stiskem tlačítka  zobrazíte **4pH Presser CAL**,

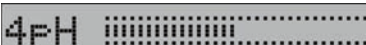
- Stiskněte , zobrazí se ukazatel průběhu: **4pH** 
- Asi po 30 sekundách se zobrazí spolehlivost měření sondy pH.
- Podle zobrazené zprávy proveďte příslušné operace:

Zpráva	<b>4 pH      Sonde Err</b>	<b>4 pH      Sonde OK</b>
Akce	<ul style="list-style-type: none"> <li>• vypnutí zařízení hlavním vypínačem 0-1,</li> <li>• výměna pufovacího roztoku a/nebo sondy pH</li> <li>• znovu spusťte kalibraci</li> </ul>	<ul style="list-style-type: none"> <li>• pro ukončení kalibrace stiskněte </li> </ul>

- Konec sondy pH opláchněte kohoutkovou vodou.
- Zatřeste s ní, abyste z ní dostali přebytečnou vodu.
- Vraťte sondu na držák.



- Měření sondy je přesnější, pokud se kalibrace provádí ve dvou bodech (pH7 a pH4) spíše než v bodě jednom (pH7).



### 3.5.2 Nabídka „Jazyk“

Pro rozhraní je k dispozici šest jazyků:







- EN = angličtina,
- FR = francouzština,
- ES = španělština,
- DE = němčina,
- IT = italština,
- NL = holandština.

### 3.5.3 Nabídka „Doporučený bod“

2 metody pro regulaci doporučeného bodu:

- viz odst. „3.5.1 Nabídka „Parametry““

**Nebo:**

- Stiskněte , zatímco je zařízení v provozu: ,
- Držte  stisknuté a upravte doporučený bod pomocí  a .
- Uvolněte tlačítko  a nabídku ukončete.

### 3.5.4 Nabídka „Dávkování“

Umožňuje zvolit typ vstřikovaného korekčního přípravku (kyselé nebo zásadité dávkování).

### 3.5.5 Nabídka „Zásaditost“

Umožňuje zvolit hladinu zásaditosti bazénové vody: standard ( $100 < \text{TAC} < 150$  ppm), vysoká ( $\text{TAC} > 150$  ppm) nebo nízká ( $\text{TAC} < 100$  ppm).

### 3.5.6 Nabídka „Čas OFA“

Toto zařízení je vybaveno pojistkou, která brání jakémukoli riziku předávkování korekčního přípravku například v případě poruchy sondy. Tato pojistka nazývaná „OFA“ (= Over Feed Alarm) zastaví zařízení, pokud nedosáhne doporučeného bodu po uplynutí stanoveného času. Doporučuje se vyšší hodnota, aby se předešlo jakémukoli nežádoucímu a/nebo bezdůvodnému spuštění (doba filtrace delší než 4 hodiny bude vhodná pro velké bazény a/nebo pro vyšší úrovně zásaditosti).

Pojistka proti předávkování funguje ve 2 hlavních fázích:

- **Alarme OFA 7.4pH** bliká po uplynutí 75 % naprogramované doby bez dosažení doporučeného bodu.
- **Stop OFA 7.4pH** se zobrazí, když čas uplyne. Zařízení se přepne do režimu pojistky.

Pokud se filtrace zastaví a pak spustí, zatímco je zařízení v režimu pojistky „Stop OFA“, zařízení pak aktivuje režim „Test OFA“ po dobu 1 hodiny, aby se ověřila správnost hodnoty změřené sondou.







Na konci tohoto režimu „Test OFA“:

- bude-li dosaženo doporučeného bodu = zařízení zůstává v chodu v běžném režimu
- nebude-li dosaženo doporučeného bodu: zařízení se přepne do režimu „Alarm OFA“ se vstřikováním korekčního přípravku.
- pokud stále nedojde k dosažení doporučeného bodu po ukončení režimu „Alarm OFA“ (= 25 % celkového nastaveného času OFA), zařízení se přepne do režimu pojistky „Stop OFA“ (přeruší veškeré vstřikování přípravku) a zůstane v něm až do zásahu ze strany provozovatele.

Chcete-li tuto pojistku potvrdit a uvést zařízení zpět do provozu, stiskněte tlačítko . Nejprve ověřte, zda je sonda ve správném stavu a nakalibrována.

Zvláštní funkce pojistky proti předávkování:

Aby se předešlo falešným alarmům těsně po instalaci zařízení, je možno vypnout pojistku proti předávkování na 24 nebo 48 hodin:

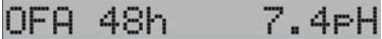
- Stiskněte současně ,  a  pro vypnutí pojistky na 24 hodin  

- Stiskněte současně ,  a  pro vypnutí pojistky na 48 hodin  

### 3.6.7 Nabídka „Kalibrace“

Je možné provést kalibraci v jediném kroku u pH 7 (rychlejší, ale s nestálou spolehlivostí měření v čase), nebo tuto funkci zrušit (nedoporučuje se, s výjimkou bazénů se smlouvou o údržbě).

### 3.6.8 Nabídka „Filtrace“

Toto zařízení je vybaveno dvojím elektrickým napájením, které umožňuje zachovat zařízení pod napětím, aby bylo možno provést kalibraci sondy pH, jakmile se filtrace zastaví. Je přesto možné vypnout tuto funkci v případě odlišného elektrického zapojení (provádí pouze odborný pracovník).



 • Zařízení již nebude sledovat provozní stav filtrace a bude moci vstřikovat korekční přípravek, zatímco není žádný průtok v potrubí. Toto vypnutí je platné pouze tehdy, pokud je k filtraci připojen síťový napájecí kabel.

### 3.6.8 Opětovné spouštění zařízení

Je možné obnovit veškeré výchozí hodnoty.

- Vypněte zařízení

- Znovu zařízení zapněte současným stiskem  a  : 

- Zvolte „Oui“ (Ano) nebo „Non“ (Ne) pomocí tlačítek  a , pak potvrďte stiskem .





## 4 Údržba

### 4.1 I Výměna peristaltické trubky

- Sejměte kryt peristaltického čerpadla,
- Nastavte držák kolečka na 10:20 h tak, že jej otočíte ve směru hodinových ručiček,
- Zcela uvolněte levou spojku tak, že ji přidržíte nataženou směrem ven,
- Pak otáčejte držák kolečka ve směru hodinových ručiček, dokud neuvolníte trubku až po pravou spojku.
- Zkontrolujte, zda je držák kolečka v poloze 10:20 h.
- Vložte levou spojku nové peristaltické trubky na její místo.
- Pak vložte trubku pod vodítko držáku kolečka.
- Otáčejte držák kolečka ve směru hodinových ručiček a navádějte trubku až po pravou spojku.
- Vraťte na místo kryt peristaltického čerpadla.

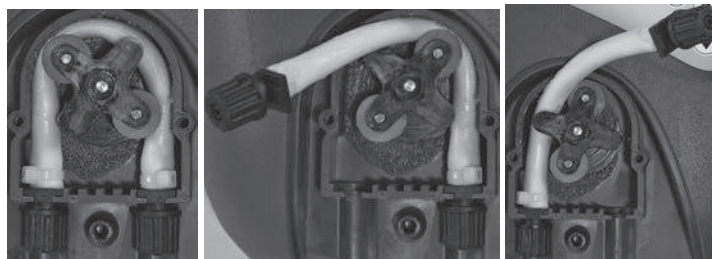

### 4.2 I Zazimování



- **Sondu udržujte neustále ve vodě a chraňte ji před mrazem.**

- Při zazimování se doporučuje nechat čerpat čistou vodu, aby se peristaltická trubka propláchlá při provádění ručního plnění (viz odst. „3.4 I Plnění peristaltického čerpadla“).
- Následně nastavte držák kolečka na 6:00 h, aby se usnadnilo opětovné spuštění do provozu.
- Vyměňte sondu pH z držáku sondy a uskladněte ji do originální nádoby nebo do nádoby naplněné kohoutkovou vodou.
- Zasuňte držák sondy, pokud je to nutné.

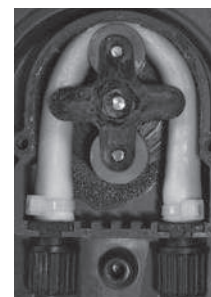



## 5 Řešení problémů









- Předtím než budete kontaktovat svého prodejce v případě nefunkčnosti, proveďte laskavě jednoduché kontroly uvedené v následující tabulce.
- Pokud problém přetrvává, kontaktujte svého prodejce.
- : Činnosti vyhrazené pro kvalifikovaného technika

### 5.1 I Chování zařízení

Chování	Možné příčiny	Řešení
Hodnota zobrazená na zařízení je zamrznutá a blíží se hodnotě 7,0 pH.	<ul style="list-style-type: none"> <li>• Problém s kabelem a/nebo konektorem BNC</li> </ul>	<ul style="list-style-type: none"> <li>• Zkontrolujte, zda spojení mezi sondou a skříní není zkratováno (mezi ústřední žilou kabelu a vnějším zastíněním)</li> <li>• Zkontrolujte, zda v místě konektoru BNC není vlhkost a/nebo kondenzace</li> </ul>
Na zařízení se stále zobrazuje nesprávná nebo nestabilní hodnota	<ul style="list-style-type: none"> <li>• Spojovací kabel sondy pH je poškozen</li> </ul>	<ul style="list-style-type: none"> <li>• Zkontrolujte kabel a/nebo konektor BNC</li> </ul>
	<ul style="list-style-type: none"> <li>• Kabel sondy pH je příliš blízko elektrického kabelu, což vyvolává rušení</li> </ul>	<ul style="list-style-type: none"> <li>• Zkraťte vzdálenost mezi zařízením a sondou</li> </ul>
	<ul style="list-style-type: none"> <li>• V sondě pH je v místě baňky vzduchová bublina</li> </ul>	<ul style="list-style-type: none"> <li>• Umístěte sondu pH do svislé polohy a lehce s ní zatřeste, aby vzduchová bublina vystoupila nahoru (musí být namontována ve svislé poloze nebo skloněná maximálně o 45°, viz odst. „2.2.1 Instalace sondy a vstřikovacího bodu“)</li> </ul>
	<ul style="list-style-type: none"> <li>• Problém porézních částí sondy a/nebo usazené nečistoty</li> </ul>	<ul style="list-style-type: none"> <li>• Znovu spusťte kalibraci</li> <li>• Zkontrolujte, zda baňka sondy pH není poškozená nebo zda mimo vodu nevyschla.</li> <li>• Jako poslední možnost ji můžete vyčistit namočením sondy do 10% roztoku kyseliny chlorovodíkové na několik hodin.</li> </ul>
Pomalá odezva sondy pH	<ul style="list-style-type: none"> <li>• Sonda není správně nainstalována na potrubí</li> </ul>	<ul style="list-style-type: none"> <li>• Umístěte sondu na vhodnější místo (viz odst. „2.2.1 Instalace sondy a vstřikovacího bodu“)</li> </ul>
	<ul style="list-style-type: none"> <li>• Sonda pH je nabitá elektrostatickým nábojem</li> </ul>	<ul style="list-style-type: none"> <li>• Sondu propláchněte čistou vodou</li> <li>• Nikdy neotírejte sondu hadříkem ani papírem, lehce s ní zatřeste</li> </ul>

CS

## 5.2 I Zobrazené zprávy

Zpráva	Možné příčiny	Řešení
„Niveau Bas“ (Nízká úroveň)	• Nádobu na korekční přípravek je prázdná	• Vyměňte nádobu s korekčním přípravkem
	• Zablokovaný plovák	• Zkontrolujte správnou funkci bílého plováku na nasávací tyči
	• Snímač hladiny mimo okruh	• Vyměňte nasávací tyč
„Alarme OFA“ (Alarm OFA)	První fáze pojistky proti předávkování je aktivována (čas > 75 %)	 <ul style="list-style-type: none"> <li>• Stiskem  alarm vypnete</li> <li>• Zkontrolujte sondu a/nebo pH v bazénu</li> </ul>
„Stop OFA“	Druhá fáze pojistky proti předávkování je aktivována (čas = 100 %)	 <ul style="list-style-type: none"> <li>• Stiskem  alarm vypnete</li> <li>• Zkontrolujte sondu a/nebo pH v bazénu</li> </ul>
„Test OFA“	Test měření sondy pH, pokud se při předchozím cyklu filtrace aktivuje „Stop OFA“.	• Počkejte na ukončení procesu (1 hodina), pak zkontrolujte sondu a/nebo pH v bazénu.
„Filtration“ (Filtrace)	• Filtrace zastavena	• Spusťte a/nebo zkontrolujte filtraci
	• Nesprávné zapojení	• Zkontrolujte elektrické zapojení
„4pH Sonde Err“ (4pH chyba sondy)  nebo  „7pH Sonde Err“ (7pH chyba sondy)	• Vadný pufovací roztok	<ul style="list-style-type: none"> <li>• Zkontrolujte, zda je použitý roztok pH 7 nebo pH 4</li> <li>• Použijte nový pufovací roztok pH 7 a/nebo pH 4</li> <li>• Zkontrolujte pH pufovacího roztoku elektronickým měřidlem pH</li> </ul>
	• Problém porézních částí sondy a/nebo usazené nečistoty	<ul style="list-style-type: none"> <li>• Znovu spusťte kalibraci</li> <li>• Zkontrolujte, zda baňka sondy pH není poškozená nebo zda mimo vodu nevyschla.</li> <li>• Jako poslední možnost ji můžete vyčistit namočením sondy do 10% roztoku kyseliny chlorovodíkové na několik hodin.</li> <li>• Zkontrolujte, zda je porézní část sondy v dobrém stavu (umyjte sondu kyselým roztokem).</li> </ul>
	• Sonda je opotřebená	• Vyměňte sondu pH
	• Sonda je elektricky nabitá	<ul style="list-style-type: none"> <li>• Sondu propláchněte čistou vodou</li> <li>• Nikdy ji neotírejte hadříkem ani papírem, lehce s ní zatřeste</li> <li>• Pokud problém přetrvává, vyměňte sondu pH</li> </ul>
„Erreur Paramètre“ (Chyba parametru)	Chyba parametru(ů)	 <ul style="list-style-type: none"> <li>• Stiskem  poruchu odstraníte</li> <li>• Vyměňte elektronickou kartu</li> </ul>

Pokud problém přetrvává, kontaktujte svého prodejce.

Votre revendeur  
*Your retailer*

Modèle appareil  
*Appliance model*

Numéro de série  
*Serial number*

Pour plus d'informations, enregistrement produit et support client :  
*For more information, product registration and customer support:*

**[www.zodiac.com](http://www.zodiac.com)**

