

BWT Aquabot WR400 APP

Návod k použití



Prodejce bazénových vysavačů a dalšího příslušenství:

 **Predajbazenov.sk**

Stručný návod

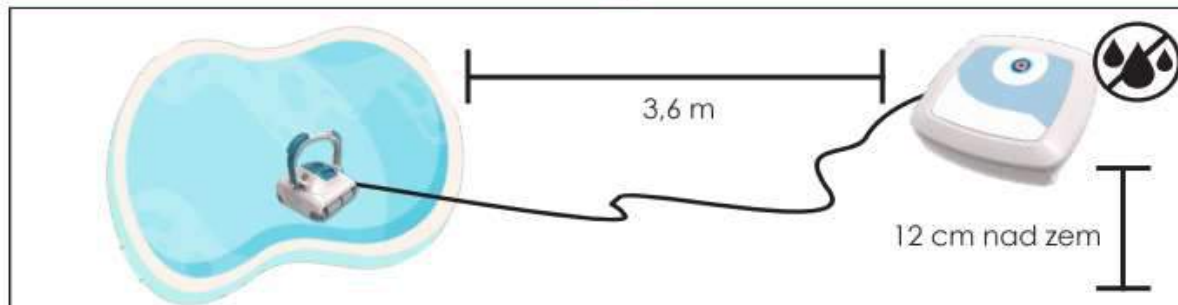

Chlor
2-4 ppm



pH
7,2 - 7,6



Teplota
13 - 35°C



Sůl
max. 4 g/l



NEKOUPAT
při vysávání



Bazénový vysavač může být používán pouze s dodaným napájením. Používejte napájení typu AQ11070W100 nebo AQ21071W100. VŽDY POUŽÍVEJTE ORIGINALNÍ NÁHRADNÍ DÍLY

Napájení



Venus

-  Zap/Vyp



Saturn

-  Zap/Vyp
-  Signalizace plného koše
-  Krátký cyklus



Jupiter

-  Zap/Vyp
-  Signalizace plného koše
-  Bluetooth

Aktivace robotického vysavače

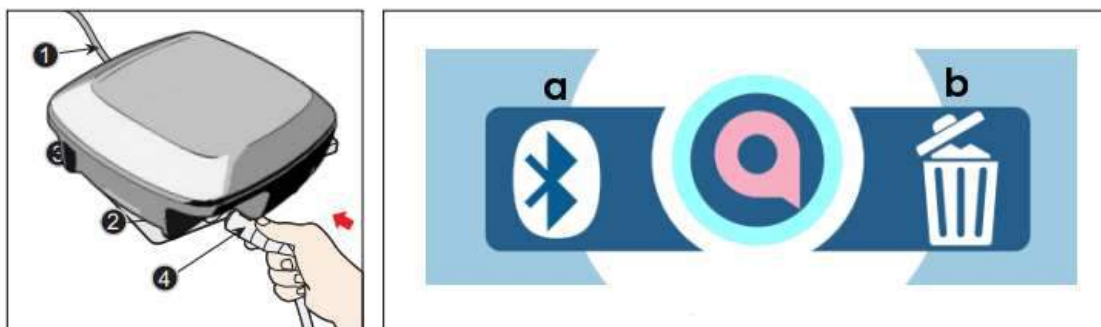

Napájení a ovládací jednotka je k robotickému vysavači připojena přes plovoucí kabel. Jednotka je napájena střídavým proudem (1) a dodává nízké napětí a příkazy do vysávací jednotky prostřednictvím výstupní zásuvky (2).

Na napájecí a ovládací jednotce je ovládací panel s 2 ukazateli:

- a) Ukazatel Připojeno – svítí modře, pokud je vysavač připojen k mobilnímu zařízení.
- b) Ukazatel Plný koš – svítí modře, pokud je filtrační koš plný a je nutno jej vyměnit.

1. Stáhněte si a nainstalujte aplikaci z Google Play (použijte níže uvedený QR kód pro přímý přístup).
2. Napájecí a ovládací jednotku umístěte minimálně 3,6 metru od bazénu a minimálně 12 cm nad zemí.

POZOR: Napájecí a ovládací jednotka nesmí být vystavena účinkům vody a přímého slunečního světla.

3. Napájecí a ovládací jednotku připojte k elektrické zásuvce. LED kontrolka provozu začne blikat, což znamená, že napájecí a ovládací jednotka je připravena k použití.
4. Natáhněte plovoucí kabel přes bazén. Ujistěte se, že je kabel natažen přes bazén pouze v potřebné délce.
5. Než umístíte jednotku vysavače do vody
 - a) Ujistěte se, že v bazénu nejsou žádní lidé.
 - b) Zkontrolujte, zda jsou filtry čisté.
 - c) Zkontrolujte, zda jsou splněny požadavky na podmínky v bazénu
6. Umístěte vysavač do bazénu. Podržte jej několik vteřin pod vodou, aby se uvolnil zachycený vzduch
7. Zapojte zástrčku plovoucího kabelu (4) do napájecí jednotky (zásuvka 2).

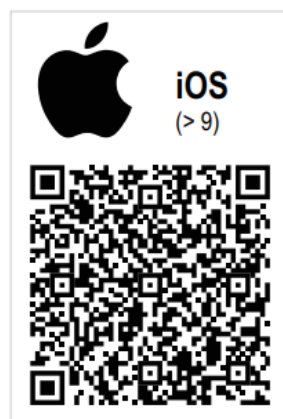

Obsluha robotického vysavače

Spuštění robotického vysavače:

1. Otevřete aplikaci „AQUABOT RC“.
2. Pokud je funkce Bluetooth na vašem mobilním telefonu vypnutá, aplikace vás automaticky požádá o její aktivaci.
3. Aplikace zobrazí roboty zjištěné v jejím dosahu (RoboCleanerxxxxxx).
4. Klikněte na jméno robota. Aplikace se připojí k napájecí a ovládací jednotce. Rozsvítí se ikona Připojeno na napájecí a ovládací jednotce jako ukazatel správného připojení.
5. Pro aktivaci vysavače klikněte na ikonu ON-OFF na aplikaci nebo stiskněte tlačítko START na napájecí a ovládací jednotce.
6. Rozsvítí se LED kontrolka provozu a robotický vysavač spustí program čištění.

Cyklus čištění

1. Během cyklu čištění se na hlavní obrazovce aplikace zobrazuje zbývající čas ve formátu HODINY:MINUTY
2. Během cyklu čištění robotický vysavač provádí následující:
 - Pohyb po dně bazénu a odstraňování špíny a nečistot.
 - Automatická změna směru a rotace podle zvoleného programu
 - Lezení po stěnách bazénu, vždy po několika minutách, jak je stanoveno v interním programu.



Poznámka: Robotický vysavač se může čas od času na několik sekund zastavit. Je to normální součást provozu, nejedná se o poruchu.

Ukončení provozu robotického vysavače

1. Po skončení každého cyklu čištění se robotický vysavač automaticky přepne do POHOTOVOSTNÍHO režimu a LED kontrolka začne blikat.
2. Pro zastavení vysavače během cyklu čištění stiskněte jednou tlačítko provoz nebo klikněte na tlačítko OFF v aplikaci. LED kontrolka provozu začne blikat a vysavač se přepne do pohotovostního režimu.

Upozornění: Doporučuje se nechat bazénový vysavač dokončit svůj cyklus a nepřerušovat jeho provoz.

Vytažení vysavače z vody

1. Zkontrolujte, zda provozní LED kontrolka ukazuje, že jednotka je v pohotovostním režimu (kontrolka bliká).
2. Odpojte plovoucí kabel z napájecí a ovládací jednotky.

3. Zatáhněte za plovoucí kabel a přitáhněte k sobě vysavač, dokud nebude možné uchopit rukojeť.
4. Pomocí rukojeti vyzvedněte jednotku vysavače z bazénu.

POZOR: Nepoužívejte plovoucí kabel na zvednutí jednotky vysavače.



Zkontrolujte filtr

Rozsvícená kontrolka znamená, že pro efektivní fungování je nutno vyndat filtrační koš, vyčistit jej a řádně nainstalovat zpět do robotu.

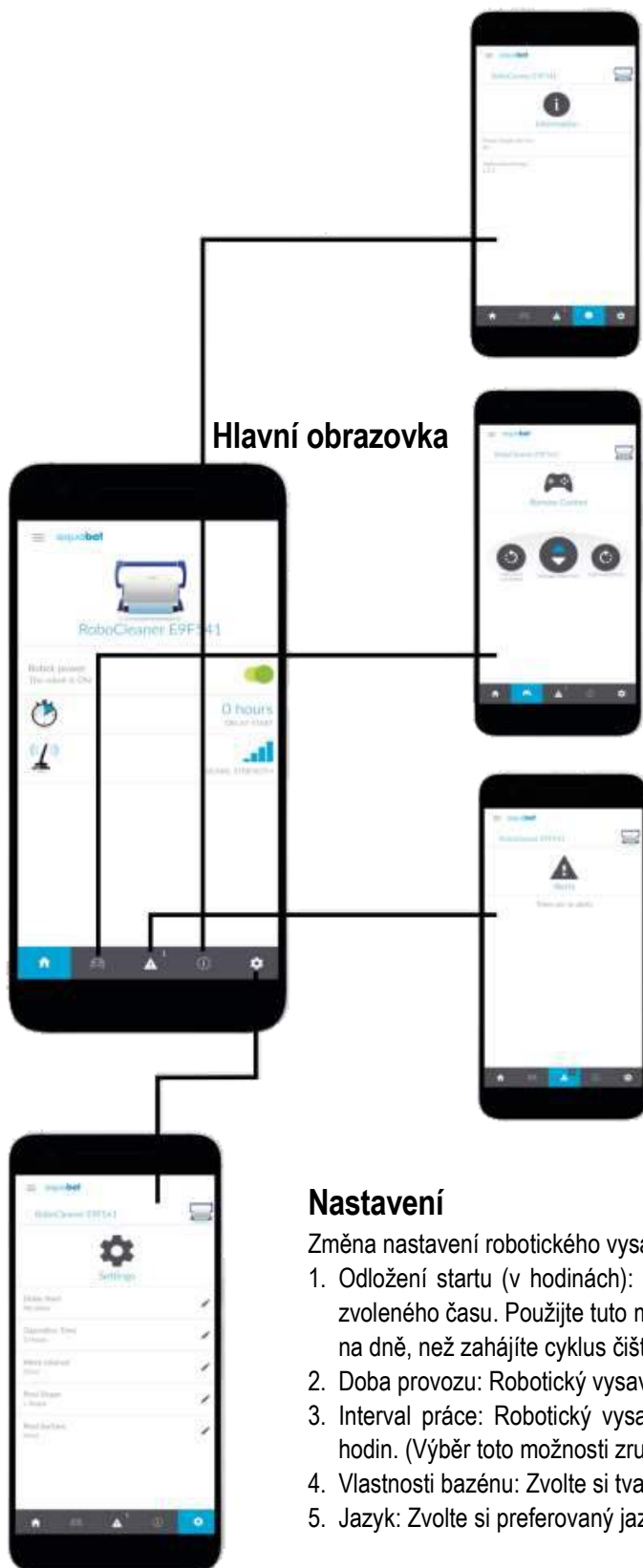

Informace

Zobrazuje informace o robotickém vysavači.
Přetáhněte dolů pro aktualizaci údajů.

Dálkové ovládání

Pro zapnutí robotického vysavače podržte ikonu RIGHT nebo LEFT. Jedním kliknutím na ikonu CHANGE-DIRECTION změníte směr pohybu robotického vysavače.

Hlášení poruch

Zobrazuje hlášení poruch obdržena od robotického vysavače nebo napájecí a ovládací jednotky.

Pro požadované kroky pro každé hlášení – viz část Odstraňování závad

Nastavení

Změna nastavení robotického vysavače:

1. Odložení startu (v hodinách): Robotický vysavač zahájí cyklus čištění po uplynutí zvoleného času. Použijte tuto možnost, pokud chcete počkat, než se nečistoty usadí na dně, než zahájíte cyklus čištění.
2. Doba provozu: Robotický vysavač bude čistit bazén podle zvolené doby cyklu.
3. Interval práce: Robotický vysavač začne pracovat automaticky každých 48/72/96 hodin. (Výběr této možnosti zruší funkci Odložení startu)
4. Vlastnosti bazénu: Zvolte si tvar a povrch podle parametrů vašeho bazénu.
5. Jazyk: Zvolte si preferovaný jazyk rozhraní.

Odstraňování závad – hlášení poruch a vyžadované kroky

Plný filtr

- Vyčistěte filtr

Mimo vodu

- Zkontrolujte, zda nedošlo k aktivaci robotu mimo vodu.
- Zkontrolujte spojení mezi plovoucím kabelem a napájecí a ovládací jednotkou.
- Zkontrolujte, zda nechybí rotor nebo zda není poškozen.

Selhání hlavního pohonu

- Otočte robot vzhůru nohama a zkontrolujte, zda uvnitř systému pohonu není žádná překážka.
- Kontaktujte servisní středisko.

Selhání pomocného pohonu

- Otočte robot vzhůru nohama a zkontrolujte, zda uvnitř systému pohonu není žádná překážka.
- Kontaktujte servisní středisko.

Selhání komunikace

- Zkontrolujte, zda je plovoucí kabel připojen k napájecí a ovládací jednotce.
- Kontaktujte servisní středisko.

Přetížení napájecí jednotky

- Zkontrolujte, zda v konektoru plovoucího kabelu není voda/vlhkost.
- Vyčistěte filtr.
- Zkontrolujte, zda v rotoru není nějaký předmět.
- Otočte robot vzhůru nohama a zkontrolujte, zda uvnitř systému pohonu není žádná překážka.
- Kontaktujte servisní středisko.

Podproud napájecí jednotky

- Zkontrolujte, zda je plovoucí kabel připojen k napájecí a ovládací jednotce.
- Zkontrolujte, zda nechybí rotor nebo zda není poškozen.

Robot je mimo dosah

- Zkontrolujte, zda je napájecí kabel připojen k síťové zásuvce a zda svítí ukazatel Připojeno.
- Zmenšete vzdálenost od napájecí a ovládací jednotky (max. 10 m).

Chyba komunikace

- Zkontrolujte, zda je napájecí kabel připojen k síťové zásuvce a zda svítí ukazatel Připojeno.
- Zmenšete vzdálenost od napájecí a ovládací jednotky (max. 10 m).

ZÁRUKA 2 ROKY

V souladu s podmínkami královského legislativního dekretu 1/2007 z 16. listopadu, kterým bylo schváleno upravené znění zákona na ochranu spotřebitelů a uživatelů, společnost BWT poskytuje spotřebitelům dvouletou záruku na výrobek od data dodání výrobku prodejcem na základě podmínek uvedených v této záruce a bez dopadu na podmínky královského dekretu. Tato záruka bude platná ve všech členských státech Evropské unie, s výhradou zákonných omezení v jednotlivých zemích, v nichž je uplatňována, v souladu s pravidly uplatnění. Zákonná záruka pokrývá všechny komponenty, prvky a příslušenství, včetně napájení, čerpadel, motorů, elektrických kabelů, kartáčů, rukojetí, koleček, sáčků, dálkového ovládání a dalších komponentů výrobku.

Záruční podmínky:

Výrobky mohou být kryty zákonnou a prodejní zárukou, pokud spotřebitel oznámí problém do dvou měsíců od zjištění problému. Aby záruka byla platná, spotřebitel musí:

- i) Kontaktovat autorizovanou technickou asistenční službu uvedenou na připojeném listu, kde obdrží informace o postupu, nebo
- ii) Zavolat prodejci, od něž výrobek zakoupil, který mu poskytne další informace.

Autorizovaná technická asistenční služba BWT doporučuje (avšak nevyžaduje), aby údržbu a opravy prováděla autorizovaná technická asistenční služba BWT. Pokud montáž, demontáž, manipulaci a/nebo opravy výrobků provádí osoba, která není oprávněným dodavatelem autorizované technické asistenční služby, zákonná a prodejní záruka NEBUDE platit. Záruka NEBUDE zneplatněna v případě provádění vlastních oprav, které jsou uvedeny a doporučeny v návodu k použití. Záruka pokrývá opravu nebo vrácení a výměnu výrobku, jak to nařizuje zákon. Veškeré opravy pokryté zárukou musí provádět technická asistenční služba autorizovaná společností BWT. Zástupci, představitelé a distributoři NEMAJÍ oprávnění zvyšovat či měnit závazky vyplývající ze záruky jménem společnosti BWT a v jejím zastoupení.

Výjimky ze záruky:

Zákonná a prodejní záruka vydaná společností BWT za žádných okolností nebude platná, pokud k závadě nebo poruše výrobku došlo v důsledku následujícího:

- I) Neoprávněná úprava výrobku;
- II) Nesprávné použití, zneužití nebo nedbalost;
- III) Škoda způsobená vyšší mocí nebo nepředvídanými událostmi;
- IV) Použití slané vody o koncentraci vyšší než 5000 ppm (0,5 %)
- V) Neprovádění preventivní údržby uvedené v návodu k použití;
- VI) Použití výrobku jiným způsobem než v soukromých, domácích bazénech.

Společnost BWT navíc za žádných okolností neponese odpovědnost a žádná zákonná a prodejní záruka nebude platná v případě škod, které mohou vzniknout nebo vzniknou na bazénu, včetně povrchové vrstvy bazénu nebo bazénové fólie, v důsledku používání a/nebo provozu bazénového vysavače BWT.

DŮLEŽITÉ BEZPEČNOSTNÍ POKYNY

PŘEČTĚTE SI A DODRŽUJTE VŠECHNY POKYNY

POZOR: Nepřipojujte napájecí kabel do zásuvky a nezapínejte napájení, pokud robot není plně ponořen ve vodě.

Vysavač nechte v bazénu 10-15 minut, aby PVA kartáče změkly. Pokud vysavač nepoužíváte, vypněte napájení, odpojte napájecí kabel ze zásuvky a vysavač vyndejte z bazénu. Kartáče a filtry umyjte vodou a vysavač uložte ve stínu za pokojových podmínek. Nikdy nezapomeňte vypnout napájení a odpojit napájecí kabel ze zásuvky, než vysavač vyndáte z bazénu.

VAROVÁNÍ: Vysavač nesmí být používán, pokud jsou v bazénu přítomny osoby. Bazénový vysavač je určen k použití pouze v domácích bazénech.

Bezpečnostní poznámky



- Jednotka musí být dodávána s proudovým chráničem (RCD), jehož jmenovitý zbytkový provozní proud nepřekračuje 30 mA
- Připojení k proudové odbočce musí být v souladu s místními a národními elektroinstalačními předpisy.
- Nesprávná manipulace s jednotkou může mít za následek únik maziva.
- Pokud je napájecí kabel poškozen, musí být vyměněn za speciální kabel nebo sestavu, které dodá výrobce nebo jeho autorizované servisní středisko.

Přístroj mohou používat děti od 8 let a osoby se sníženými fyzickými, smyslovými nebo duševními schopnostmi nebo nedostatkem zkušeností a znalostí, pokud jsou pod dozorem nebo pokud byly poučeny o bezpečném používání přístroje a uvědomují si případná nebezpečí. Čištění a uživatelskou údržbu nesmí provádět děti bez dozoru.

VAROVÁNÍ: Je nutno nainstalovat přerušovač zemního spojení (GFCI-USA) nebo proudový chránič (RCD-EUROPE) za účelem ochrany elektrické zásuvky a zabránění případnému úrazu elektrickým proudem.

NÁVOD SI USCHOVEJTE PRO BUDOUCÍ POUŽITÍ

Prohlášení o shodě s FCC

Přístroj byl otestován a bylo zjištěno, že splňuje limity stanovené pro digitální zařízení třídy B v souladu s částí 15 pravidel FCC. Tyto limity jsou stanoveny za účelem zajištění přiměřené ochrany proti škodlivému rušení v instalacích v obytných budovách. Zařízení generuje a může vyzařovat vysokofrekvenční energii, a pokud nebude nainstalováno a používáno v souladu s návodem, může způsobit závažné rušení příjmu rozhlasového a televizního signálu.

Neexistuje však záruka, že k rušení v konkrétní instalaci nedojde. Pokud zařízení způsobuje takové rušení, což je možno ověřit vypnutím a opětovným zapnutím přístroje, doporučuje se, aby uživatel eliminoval rušení provedením jednoho z následujících opatření:

- Změnit orientaci nebo přemístit přijímací anténu.
- Zvětšit vzdálenost mezi zařízením a přijímačem.
- Připojit zařízení k zásuvce v jiném okruhu, než je okruh zásobující přijímač.
- Obrátit se na prodejce nebo zkušeného technika se specializací na rozhlasové/televizní přijímače.

VAROVÁNÍ! Změny a úpravy této jednotky, které výslovně neschválí strana odpovědná za zajištění souladu, mohou znamenat zneplatnění oprávnění uživatele na obsluhu jednotky.

POZNÁMKA: Během provozu zařízení je nutno dodržovat vzdálenost minimálně 20 cm mezi zařízením a všemi osobami.

Návod k sestavení vozíku













 Rozměr: 45.5x48.5x100 cm

 Hmotnost: 2.8 Kg

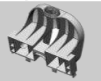
 Nosnost: < 20 Kg



Seznam dílů

Označení	Obrázek	Kód dílu	Množství
A		PP00742BK	1
B		SA0074400	2
C		Osa kola (Kit AS6700900)	2
D		PP00748BK	2
E		PP00749GY	2
F		MP0038100	1
G		PP00743BK	1
H		Šroub 4x35 (Kit AS6700900)	3
I		MP003800	1
J		PP00747BK	1
K		M6x30 (Kit AS6700900)	2
L		Matice M6 (Kit AS6700900)	3

Označení	Obrázek	Kód dílu	Množství
M		M6x40 (Kit AS6700900)	1
N		ASPP00746BK	1
P		Zdroj	0
Q		Klíč 10mm (Kit AS6700900)	1

 Odhadovaný čas sestavení: 15min

Popis sestavení

Krok 1

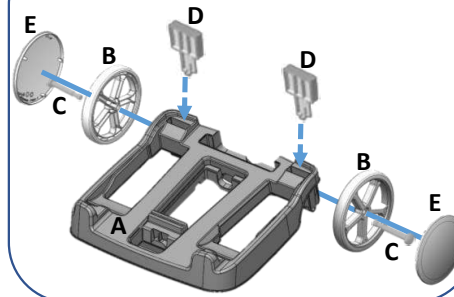

Krok 2

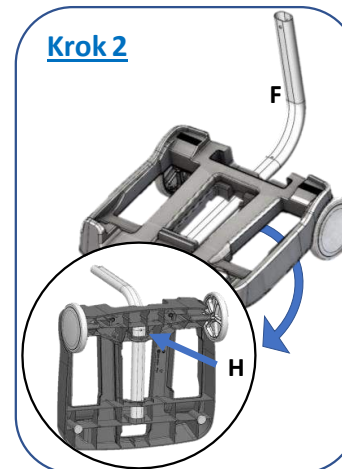

Krok 3

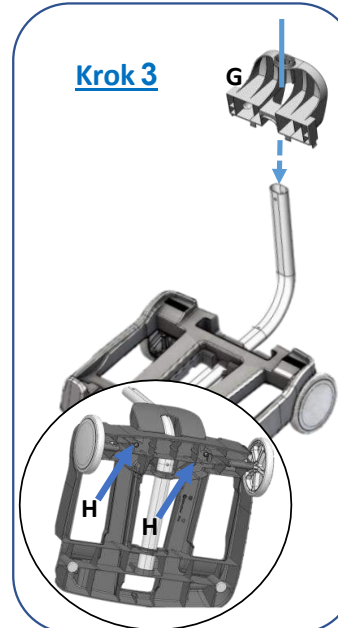

Krok 4

