





Prodejce bazénových vysavačů a dalšího příslušenství:

 **Bazenonline.cz**

UPOZORNĚNÍ

- Před jakýmkoliv zásahem na zařízení je nezbytně nutné seznámit se s tímto návodem k instalaci, jakož i s příručkou „Záruky“ dodanou spolu se zařízením, jinak hrozí nebezpečí hmotných škod, vážných nebo dokonce smrtelných úrazů, jakož i zrušení záruky.
- Uschovejte a předejte tyto dokumenty pro pozdější nahlédnutí po celou dobu životnosti přístroje.
- Bez schválení společností Zodiac® je zakázáno tento dokument jakýmkoliv způsobem rozšiřovat či měnit.
- Společnost Zodiac® své výrobky neustále zdokonaluje, co se týče kvality, proto informace obsažené v tomto dokumentu mohou být změněny bez předchozího upozornění.

OBEČNÁ UPOZORNĚNÍ

- Při nedodržení těchto upozornění může dojít k poškození bazénového zařízení nebo k vážnému zranění či smrti.
- Údržbu nebo opravu spotřebiče smí provádět pouze osoba kvalifikovaná v příslušných technických oborech (elektrotechnika, hydraulika nebo chlazení). Kvalifikovaný technik, který pracuje na spotřebiči, musí používat/nosit osobní ochranné pomůcky (např. ochranné brýle, ochranné rukavice atd.), aby se snížilo riziko zranění, ke kterému může při práci na spotřebiči dojít.  
- Před prací na zařízení se ujistěte, že je bez napětí a zabezpečené.
- Zařízení je určeno pro konkrétní použití v bazénu a vířivkách a nesmí být používáno k žádnému jinému účelu, než ke kterému bylo navrženo.
- Toto zařízení nesmějí používat osoby (včetně dětí) se sníženými fyzickými, smyslovými nebo duševními schopnostmi nebo bez patřičných zkušeností nebo znalostí, pokud osoba odpovědná za jejich bezpečnost nezajistí jejich dohled a neseznámí je s pokyny pro používání. Dohlédněte na děti, aby si se zařízením nehrály.
- Toto zařízení mohou používat děti starší 8 let a osoby se sníženými fyzickými, smyslovými nebo duševními schopnostmi nebo s nedostatečnými zkušenostmi či znalostmi, pokud jsou pod dohledem nebo pokud byly poučeny o bezpečném používání zařízení a rozumí případným nebezpečím. Děti a domácí zvířata si nesmí se zařízením hrát. Zařízení není hračka. Čištění a uživatelskou údržbu nesmí provádět děti bez dozoru.
- Nabíjení zařízení musí být v souladu s normou IEC / HD 60364-7-702 a místními předpisy pro bazény. V případě pochybností se obraťte na prodejce.
- Zařízení musí být instalováno v souladu s pokyny výrobce a v souladu s platnými místními a vnitrostátními normami. Za instalaci zařízení a dodržení vnitrostátních předpisů pro instalaci je zodpovědný instalační technik. Výrobce nenese žádnou odpovědnost v případě nedodržování platných místních norem pro instalaci.
- V případě jakékoli jiné činnosti než jednoduché údržby zařízení popsané v tomto návodu, kterou provádí uživatel, kontaktujte kvalifikovaného pracovníka.
- V případě poruchy zařízení se nesnažte zařízení opravit sami, kontaktujte kvalifikovaného technika. Výrobce nenese odpovědnost za škody vzniklé v důsledku použití neoriginálních náhradních dílů nebo příslušenství.
- Podrobné informace o povolených hodnotách vyváženosti vody pro provoz zařízení naleznete v podmínkách záruky.
- Záruka automaticky zaniká v případě jakéhokoliv deaktivování, odstranění nebo obejití některého z bezpečnostních prvků integrovaných do zařízení, jakož i při použití náhradních dílů pocházejících od třetího neautorizovaného výrobce.
- Nestříkejte na zařízení insekticidy ani jiné chemikálie (hořlavé i nehořlavé), protože

by mohlo dojít k poškození krytu a vzniku požáru.

- Nedotýkejte se ventilátoru ani pohyblivých částí a nevkládejte předměty ani prsty do blízkosti pohyblivých částí, pokud je zařízení v provozu. Pohyblivé části mohou způsobit vážné zranění nebo smrt.
- Za mrazivého počasí robot nepoužívejte a nenechávejte ho venku.

UPOZORNĚNÍ TÝKAJÍCÍ SE ELEKTRICKÝCH ZAŘÍZENÍ

- Elektrické napájení nabíjecí stanice zařízení musí být chráněno proudovým chráničem s reziduálním proudem 30 mA v souladu s normami platnými v zemi instalace. Pokud není možné ověřit, zda je obvod chráněn proudovým chráničem, kontaktujte kvalifikovaného elektrikáře.
- Pro připojení nabíjecí stanice nepoužívejte prodlužovací kabel. Stanici zapojte přímo do příslušného napájecího okruhu.
- Před každým úkonem ověřte, zda:
 - požadované vstupní napětí uvedené na typovém štítku nabíjecí stanice odpovídá napájecímu napětí v rozvodu,
 - napájecí proud rozvodu odpovídá elektrické spotřebě zařízení a zda je rozvod řádně uzemněný.
- V případě nesprávného fungování nebo pokud zařízení vydává zápach, okamžitě jej vypněte, odpojte od nabíjecí stanice, je-li v ní zapojeno, a kontaktujte odborníka.
- Před jakýmkoliv údržbovými či opravnými pracemi na zařízení se ujistěte, že je odpojeno od napětí, že je zcela odpojeno od nabíjecí stanice a že je od napájecího okruhu rovněž odpojeno jakékoliv jiné zařízení nebo příslušenství.
- Pokud je poškozen napájecí kabel, musí být vyměněn pouze výrobcem, autorizovaným zástupcem nebo opravárenskou dílnou.
- Před připojením zařízení k nabíjecí stanici zkontrolujte, zda je připojovací blok nebo napájecí zásuvka, ke které bude spotřebič připojen, v dobrém stavu a zda není poškozená nebo zrezivělá.
- Za bouřky odpojte zařízení od elektrického napájení, abyste zabránili poškození bleskem.
- Zařízení obsahuje magnety a součásti, které vyzařují elektromagnetická pole. Magnety a elektromagnetická pole mohou interferovat s kardiostimulátory, defibrilátory a jinými lékařskými přístroji. Udržujte bezpečnou vzdálenost mezi zdravotnickým prostředkem a zařízením. Konkrétní informace obdržíte u lékaře nebo výrobce zdravotnického prostředku. Pokud zařízení interferuje s kardiostimulátorem, defibrilátorem nebo jakýmkoliv jiným zdravotnickým prostředkem, udržujte od něj dostatečnou vzdálenost, aby při používání nebylo zařízení rušeno.

UPOZORNĚNÍ TÝKAJÍCÍ SE AKUMULÁTOROVÝCH ELEKTRICKÝCH ZAŘÍZENÍ

- Nepoužívejte poškozený nebo upravený akumulátorový blok, čistič nebo nabíjecí stanici. Poškozené nebo upravené akumulátory mohou vykazovat nepředvídatelné chování, které může mít za následek požár, výbuch nebo riziko zranění.
- Během nabíjení nemanipulujte s čističem ani s nabíjecí stanicí, pokud jste mokří nebo nejste obuti.
- Nepokoušejte se čistit lopatky, pokud je čistič ve vodě nebo je umístěn na mokřím povrchu. Může to vést k vážným zraněním.
- K nabíjení používejte pouze nabíjecí stanici určenou výrobcem. Použití nabíjecí stanice určené pro jiný typ akumulátoru může způsobit nebezpečí požáru.
- Nevystavujte nabíjecí stanici nebo čistič ohni nebo vysoké teplotě. Vystavení ohni nebo teplotě vyšší než 65 °C může způsobit výbuch.
- Zařízení musí být nabíjeno při teplotě 5 až 35 °C.
- Dodržujte veškeré pokyny týkající se nabíjení a nenabíjejte zařízení napájené akumulátorem mimo rozsah teplot uvedený v pokynech. Nesprávné nabíjení nebo nabíjení při teplotě mimo uvedený rozsah může akumulátor poškodit a zvýšit riziko

požáru.

- Nabíjecí stanici lze používat ve vnitřním prostředí v suchém a dobře větraném prostoru nebo ve venkovním prostředí v suchém prostoru chráněném před světlem, mimo dosah dětí, mimo zdrojů tepla a bazénové chemie.
- Nikdy se nepokoušejte nabíjecí stanici otevřít.
- Po nabíjení se nedotýkejte nabíjecích plošek nabíjecí stanice nebo čistícího robotu, protože teplota těchto součástí může být vysoká.
- Instalovaný akumulátor je lithium-iontová dobíjecí baterie. Nikdy se nepokoušejte ji odmontovat nebo ji vyměnit. Akumulátor může způsobit zkrat a vážné popáleniny. Vyhněte se kontaktu mezi vodiči nebo kovovými částmi, které by mohly způsobit jiskření a zkrat akumulátoru. Pokud dojde k úniku obsahu akumulátoru, vyhněte se jakémukoliv kontaktu s vytékajícími kapalinami a kontaktujte odborníka, který akumulátor vymění. Při likvidaci čističe noste ochranu očí, ochranné rukavice a ochranné oděvy. Při zasažení kůže nebo oděvů kapalinou je ihned opláchněte velkým množstvím vody a mýdlem. Při zasažení očí kapalinou si oči nemněte a okamžitě je proplachujte tekoucí vodou po dobu minimálně 15 minut, aniž byste je mnuili. Co nejdříve vyhledejte lékařskou pomoc.
- Akumulátor a čistič musí být zlikvidovány v souladu s místními požadavky. Akumulátor musí být zlikvidován udržitelným a environmentálně šetrným způsobem ve sběrných nádobách nebo v autorizovaných sběrných střediscích v souladu s místními předpisy. Další informace vám poskytnou místní úřady.

ZVLÁŠTNÍ UPOZORNĚNÍ VZTAHUJÍCÍ SE NA „Roboty pro čištění bazénů“

- Robot je navržen tak, aby řádně fungoval v bazénové vodě o teplotě 10 až 35 °C.
- Aby bylo vyloučeno jakékoliv poranění nebo škoda způsobené čistícím robotem, nenechte robota v provozu mimo vodu.
- Z bezpečnostních důvodů je koupání zakázáno, pokud je robot v bazénu.
- Robot nepoužívejte, pokud v bazénu probíhá šokové chlorování.
- Nenechávejte robot delší dobu bez dozoru.
- Pokud je robot určen pro používání v bazénu se slanou vodou, ujistěte se před jeho vložením do vody, že jsou všechny soli rozpuštěné.

UPOZORNĚNÍ K POUŽITÍ ROBOTA V BAZÉNU S POVRCHEM LINER

- Před instalací robota pečlivě zkontrolujte povrch bazénu. Pokud je na některých místech liner erodovaný nebo poškozený, nebo se objevuje štěr, záhyby, kořeny či koroze, nainstalujte robot až po provedení oprav či výměny lineru kvalifikovaným odborníkem. Výrobce nenese žádnou odpovědnost za škody způsobené na lineru.
- Povrch některých linerů s motivy se může rychle opotřebit: motivy a/nebo barvy se mohou poškodit, setřít nebo vytratit při kontaktu s některými předměty (čisticí kartáče, hračky, plavací kola, dávkovače chlóru, robot). Výrobce robotu nenese zodpovědnost za opotřebení linerů a setření motivů a nespádají do omezené záruky.

UPOZORNĚNÍ K POUŽITÍ ROBOTA V BAZÉNU Z NEREZOVÉ OCELI

- Povrch některých bazénů z nerezové oceli může být velmi křehký. Povrch těchto bazénů může být poškozen přirozeným třením nečistot o povrch způsobeným např. kolečky, pásy nebo kartáči robotů včetně elektrických bazénových robotů. Výrobce robotu nenese odpovědnost za opotřebení nebo poškrábání bazénů z nerezové oceli, a tudíž se na ně nevztahuje omezená záruka.



Recyklace

Tento symbol požadovaný evropskou směrnicí 2012/19/EU o OEEZ (směrnice o odpadních elektrických a elektronických zařízeních) znamená, že vaše zařízení nesmí být vyhozeno do směsného odpadu. Toto zařízení bude předmětem odděleného sběru za účelem dalšího použití, recyklace nebo valorizace. Pokud obsahuje látky, které jsou potenciálně nebezpečné pro životní prostředí, pak budou tyto látky odstraněny nebo neutralizovány. O podmínkách recyklace se prosím informujte u svého prodejce.

OBSAH



1 Informace před použitím

5

1.1 | Popis

5

1.2 | Technické vlastnosti a označení

6

1.3 | Princip fungování

7

1.4 | Příprava bazénu

7



2 Použití

8

2.1 | Sestavení nabíjecí stanice

8

2.2 | Instalace stanice a nabíjení robotu

9

2.3 | Popis rozhraní

10

2.4 | Popis kontrolky

11

2.5 | Spuštění čisticího cyklu

12

2.6 | Vyjmutí robotu z bazénu

14

2.7 | Uložení robotu

15



3 Použití aplikace iAquaLink™

16

3.1 | První konfigurace robotu

16

3.2 | Funkce v aplikaci iAqualink™

17



4 Údržba

18

4.1 | Čištění robotu a nabíjecí stanice

18

4.2 | Čištění filtru

18

4.3 | Čištění kartáčů a krytu řemenu

19

4.4 | Čištění těsnění krytu

19

4.5 | Čištění turbíny

20

4.6 | Výměna kartáčů

21

4.7 | Výměna akumulátoru

22

4.8 | Zazimování

22



5 Řešení problémů

23

5.1 | Chování zařízení

23

5.2 | Chování stanice

24

5.3 | Varování uživatele

25

5.4 | Diagnostická podpora při zapojení aplikace iAquaLink™

27



Rada pro snazší kontakt s prodejcem:

Poznamenejte si kontaktní údaje prodejce, abyste je snadno našli, a vyplňte informace o „výrobku“ na zadní části návodu, tyto informace budou prodejcem požadovány.



1 Informace před použitím

1.1 | Popis

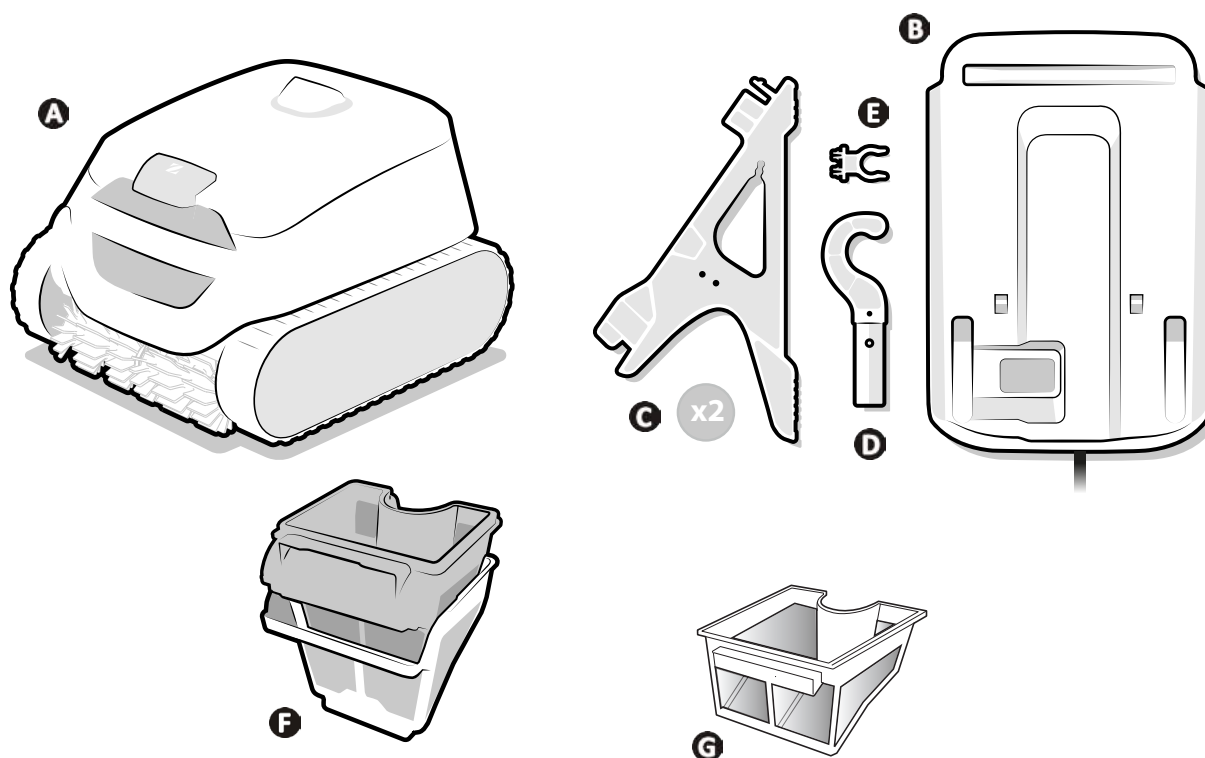

CZ

		RF 5200 iQ CNX-Li 52XX iQ 52 XA-Li iQ XA-Li 52XX iQ	RF 5400 iQ
A	Robot	✓	✓
B	Nabíjecí stanice (nutno sestavit)	✓	✓
C	Stojan (2×)	✓	✓
D	Hák*	✓	✓
E	Upevnění pro hák	✓	✓
F	Dvojitá filtrace (150 / 60 μ)	✓	
G	Jednoduchá filtrace (100 μ)	+	✓

* Upevňuje se na bazénovou tyč (standardně není součástí dodávky): nezbytný pro vyjmutí robotu z vody.

✓: Součástí dodávky

+: Dostupné jako příslušenství

1.2 I Technické vlastnosti a označení

1.2.1 Technické vlastnosti

Napájecí napětí nabíjecí stanice	110 - 240 V AC, 50/60 Hz, Třída II*	
Jmenovité napětí robotu	25,4 V DC	
Nabíjecí napětí	29,4 V DC	
Maximální příkon nabíječky	58 W / 29,4W**	
Kapacita akumulátoru	10 Ah / 6.4Ah**	
Jmenovitý příkon robotu	130 W	
Kapacita filtru	4 l	
Rozměry robotu (D x H x V)	41 x 42 x 28 cm	
Rozměry balení (D x H x V)	56 x 56 x 38 cm	
Hmotnost robotu	9,5 kg	
Hmotnost balení	15,5 kg	
Šíře sání	230 mm	
Maximální provozní hloubka	4 m	
Stupeň krytí	Nabíjecí stanice	IPX5
	Robot	IPX8
Frekvenční pásma	2,412 GHz – 2,484 GHz	
Radiofrekvenční vysílací výkon	20,5 dBm	

* Třída II: zařízení má dvojitou nebo zesílenou izolaci, která nevyžaduje uzemnění.

** V závislosti na modelu

1.2.2 Označení

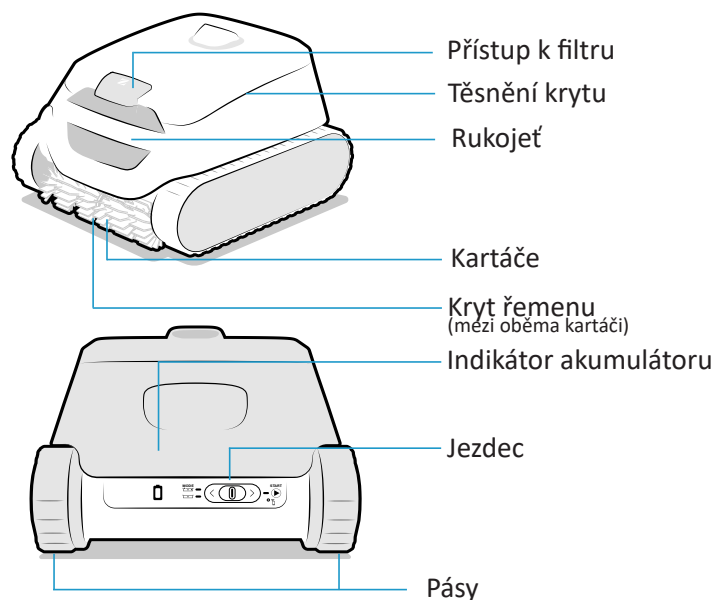

1.3 I Princip fungování

Robot je nezávislý na filtračním systému a po nabití může fungovat autonomně. Pohybuje se optimálním způsobem tak, aby vyčistil oblasti bazénu, pro které je nastaven (dno, stěny, hladinová linka nebo pouze dno). Nečistoty jsou nasávány a zachycovány do filtru robotu.

Robot může být používán:

- výběrem provozního režimu a spuštěním cyklu pomocí jezdcy na zadní straně robotu,
- nebo pomocí chytrého telefonu nebo tabletu kompatibilního s aplikací iAquaLink™ (viz „3 Použití aplikace iAquaLink™“).

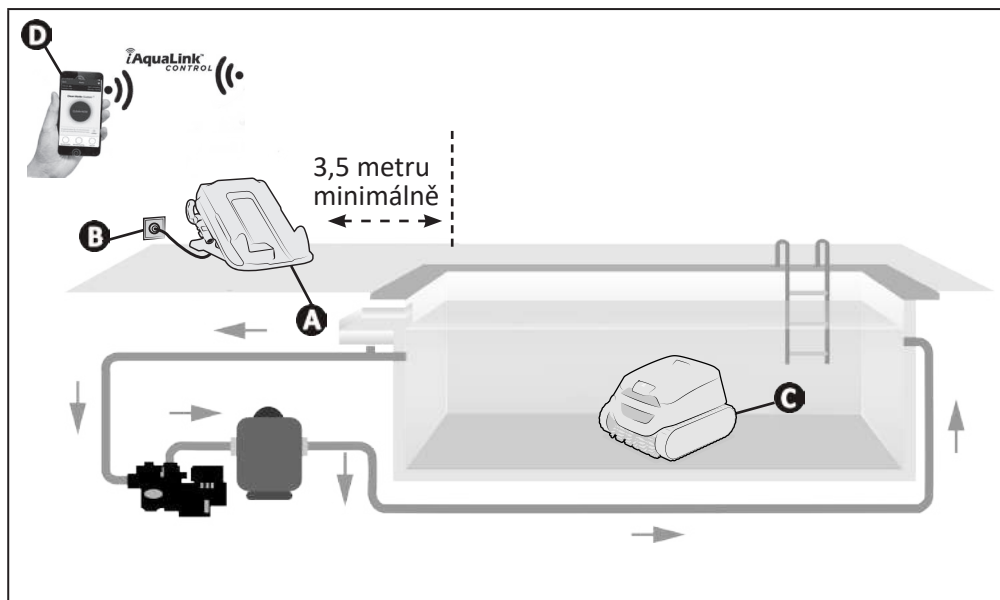

- A:** Nabíjecí stanice
- B:** Elektrická zásuvka
- C:** Robot
- D:** Dálkové ovládání „iAquaLink™“

1.4 I Příprava bazénu



- Tento výrobek je určen k použití v bazénech instalovaných na trvalo. Nepoužívejte jej u demontovatelných bazénů. Trvalý bazén je zapuštěn do země nebo postaven na zem a není možné jej snadno rozmontovat a uklidit.

- Zařízení lze provozovat v bazénové vodě následující kvality:

Teplota vody	10 °C až 35 °C
pH	6,8 až 7,6
Volný chlor	< 3 mg/l

- Za účelem optimalizace výkonnosti zařízení v případě znečištěného bazénu, a to zejména na začátku koupací sezóny, odstraňte hrubé nečistoty pomocí hladinové sítky.
- Z bazénu odstraňte teploměry, hračky a jiné předměty, které by mohly robot poškodit.



2 Použití

2.1 I Sestavení nabíjecí stanice

Nabíjecí stanici před použitím sestavte:

- Zasuňte horní část stojanu (označeno modrým kolečkem) do drážky na přední části nabíjecí stanice (rovněž označeno modrým kolečkem) (1).
- Zcela zasuňte stojan pod stanici (dolní část stojanu (2) se musí přicvaknout).
- Umístěte upevnění pro háček na boční stranu nabíjecí stanice (napravo nebo nalevo podle požadovaného umístění) (3).
- Odviňte kabel a protáhněte ho na zadní stranu nebo na jednu stranu stanice podle požadovaného umístění (uvnitř každého stojanu je místo pro uchycení kabelu).

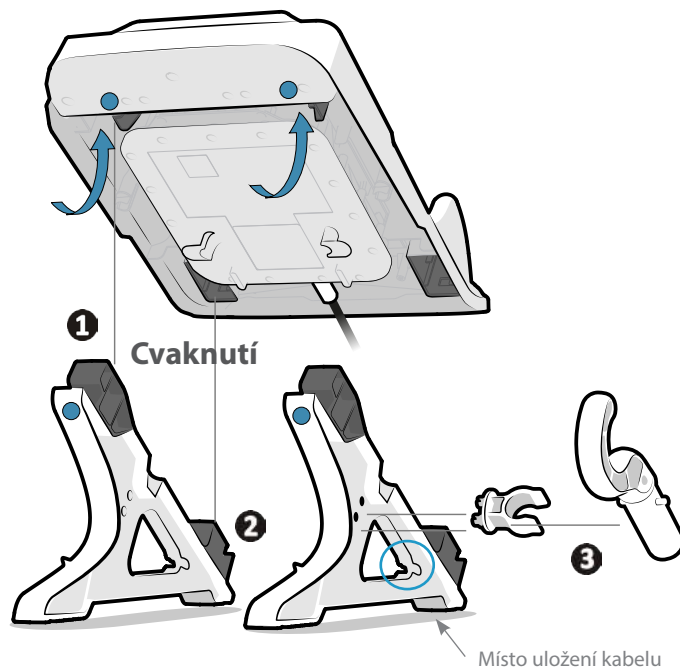

2.2 I Instalace stanice a nabíjení robotu



- Stanici nikdy neponořujte do vody nebo jiné kapaliny. Nesmí být instalována v místě, kde hrozí zatopení.
- Nevystavujte nabíjecí stanici přímému slunci.

Umístění nabíjecí stanice:

- v blízkosti snadno dostupné elektrické zásuvky (chráněné před deštěm nebo stříkající vodou),
- ve stínu. Při nabíjení nevystavujte robot a stanici přímému slunci.
- minimálně 3,5 metru od okraje bazénu.

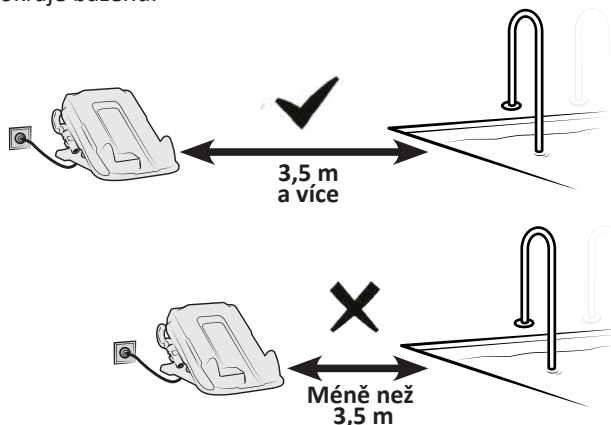

- Připojte nabíjecí stanici.
- Umístěte robot na nabíjecí stanici tak, aby se zadní strana robotu (strana s jezdcem) dotýkala drážek na zadní straně stanice. Jakmile je robot správně umístěn, zazní **zvukový signál** a kontrolka  pomalu bliká (oranžově).



- Teplota při nabíjení: 5 °C – 35 °C.
- Před nabíjením se ujistěte, že nabíjecí plošky nabíjecí stanice a robotu jsou čisté a suché.
- Nedotýkejte se nabíjecích plošek na nabíjecí stanici ani na robotu bezprostředně po jeho nabití.

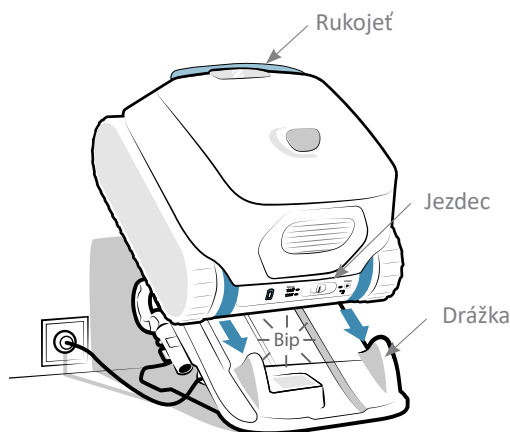

- Před prvním použitím proveďte plné nabití robotu : kontrolka  nepřerušovaně svítí (zeleně). **Nabíjení se automaticky zastaví, jakmile je robot plně nabitý. Není tedy nutné stanici odpojovat nebo robota sundavat.**







- Když jsou všechny kontrolky zhasnuté, robot je v pohotovostním režimu. Pro jeho probuzení posuňte jezdec doleva nebo doprava. Pokud to nepomůže, znovu umístěte robot na nabíjecí stanici (robot po 8 dnech nečinnosti přejde do klidového stavu).
- Pokud kontrolka  při prvním nabíjení robotu neblíká, viz „5.1 I Chování zařízení“.
- Chcete-li využít výhod připojení (aktualizace softwaru, stav akumulátoru, informace o cyklech, viz „3.2 I Funkce v aplikaci iAqualink™“), umístěte nabíjecí stanici na místo s dostupnou Wi-Fi.

2.3 I Popis rozhraní

Prostřednictvím rozhraní na zadní straně zařízení je možné zvolit režim čištění, spustit cyklus čištění a také získat informace o stavu robotu, akumulátoru nebo připojení.

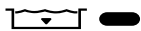
Další funkce a zpětné informace jsou přístupné přes aplikaci, viz „3 Použití aplikace iAquaLink™“.





Funkce	
Tlačítka	
	Jezdec (výběr režimu, spuštění cyklu, viz „2.5 I Spuštění čistícího cyklu“)
Kontrolky	
	Stav akumulátoru
	Režim „Dno + stěny + hladinová linka“ zapnutý
	Režim „Dno“ zapnutý
	Stav robotu
	Stav připojení Wi-Fi









- Když jsou všechny kontrolky zhasnuté, robot je v pohotovostním režimu. Pro jeho probuzení posuňte jezdec doleva nebo doprava. Pokud to nepomůže, znovu umístěte robot na nabíjecí stanici (robot po 8 dnech nečinnosti přejde do klidového stavu).

2.4 I Popis kontrolkek





2.4.1 Kontrolka stavu robotu

	 → Kontrolka bliká	 → Kontrolka nepřerušovaně svítí
 Modrá	Připraven k ponoření	
 Modrá	Probíhající cyklus	
 Červená	Chyba Robot, viz „5.3.1 Chyba Robot“	

2.4.2 Kontrolka nabíjení

	 → Kontrolka bliká	 → Kontrolka nepřerušovaně svítí
 Zelená	Nabitý: Připraveno k použití, nabíjení dokončené	
 Zelená	Nabíjení (<5h). Připraveno k provedení celého cyklu	
 Oranžová	Částečně nabitý: lze použít (cyklus bude kratší)	
 Oranžová	<ul style="list-style-type: none">• Je-li robot umístěn na stanici: Probíhá nabíjení• Je-li robot umístěn mimo stanici: Před použitím je nutné ho dobít.	
 Červená	Chyba Akumulátor, viz „5.3.2 Chyba Akumulátor“	



2.4.3 Kontrolka připojení

	 → Kontrolka bliká	 → Kontrolka nepřerušovaně svítí
Vypnuto	Nepřipojen k Wi-Fi	
 Modrá	Probíhá spárování	
 Modrá	Připojen k Wi-Fi	

2.4.4 Kontrolka stavu nabíjecí stanice

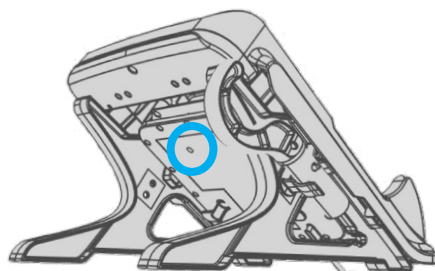
Kontrolka pod nabíjecí stanicí udává její stav.



	 → Kontrolka nepřerušovaně svítí
 Zelená	<ul style="list-style-type: none">• Stanice je napájena, nabíjení neprobíhá.• Svítí-li kontrolka zeleně, zatímco je robot na stanici, viz „5.2 I Chování stanice“
 Červená	<ul style="list-style-type: none">• Probíhá nabíjení robotu



- Je-li kontrolka zhasnutá nebo bliká, zatímco je stanice připojená, viz „5.2 I Chování stanice“.

2.5 I Spuštění čistícího cyklu



Abyste předešli riziku úrazu nebo poškození zařízení, dodržujte následující pokyny:

- Koupání je zakázáno, pokud je zařízení v bazénu.
- Přístroj nepoužívejte, pokud v bazénu probíhá šokové chlorování, a před ponořením robotu vyčkejte, než koncentrace chloru dosáhne doporučené hodnoty.
- Pokud je bazén zakrytý roletou, upřednostněte režim „Pouze dno“.

Spuštění čistícího cyklu:



- Před spuštěním cyklu vyčkejte, dokud se robot nenabije (☐ stále nebo bliká zelená).
- Po nabití ho vyjměte z nabíjecí stanice a odnesete ho k bazénu.
- Vyberte čistící režim, viz „2.5.1 Výběr čistícího režimu“.
- Spusťte cyklus, viz „2.5.2 Spuštění čistícího cyklu“.
- Ponořte robot, viz „2.5.3 Ponoření robotu“.

2.5.1 Výběr čistícího režimu

Čistící režim stanoví povrch k čištění, jakož i dobu čištění.

- Posouvejte jezdec na zadní straně zařízení směrem doleva:
 - jednou pro výběr režimu „Pouze dno“,
 - dvakrát pro výběr režimu „Dno + stěny + hladinová linka“.

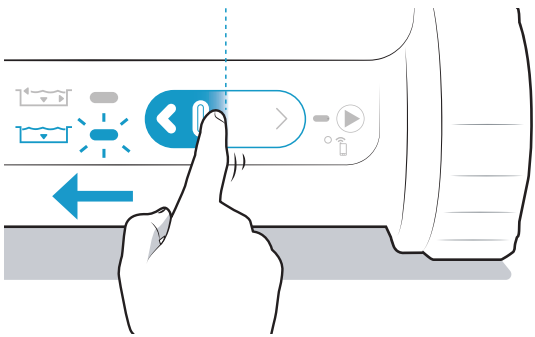
Rozsvítí se příslušná kontrolka zvoleného režimu.

	Čištěný povrch	Délka cyklu
	 Pouze dno	1:30 h
	 Dno + stěny + hladinová linka	2 / 2:30 h*

* v závislosti na modelu



- V aplikaci jsou k dispozici další režimy (režim Hladinová linka, režim Smart), viz „3.2 I Funkce v aplikaci iAqualink™“).

2.5.2 Spuštění čistícího cyklu

- Pro spuštění cyklu posuňte jezdec na zadní straně zařízení doprava.
- Kontrolka  bliká při čekání na ponoření do vody.

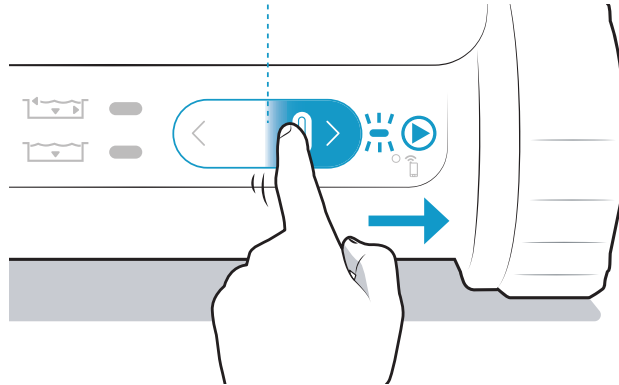

Doporučení: Zlepšení výkonnosti čištění



- Na začátku koupací sezóny spusťte několik cyklů čištění v režimu „pouze dno“ (poté, co jste odstranili hrubé nečistoty pomocí hladinové sítky). Pravidelným používáním čistícího robota (maximálně 3 cykly týdně) bude váš bazén vždy čistý a filtr se bude méně ucpávat. Doporučuje se provést několik cyklů bez filtru na velmi jemné nečistoty, aby se provedlo hrubé předčištění, viz „4.2 | Čištění filtru“ pro demontáž filtrů.

2.5.3 Ponoření robota

- Robot ponořte svisle do vody a lehce s ním pohybujte všemi směry tak, aby se z robota vytlačil vzduch.
- Nechte robot klesnout až na dno bazénu. Cyklus se spustí nejpozději do 40 sekund po detekování vody. Zařízení svou strategii pohybu přizpůsobuje podle výběru čistícího režimu s cílem optimalizovat míru pokrytí.

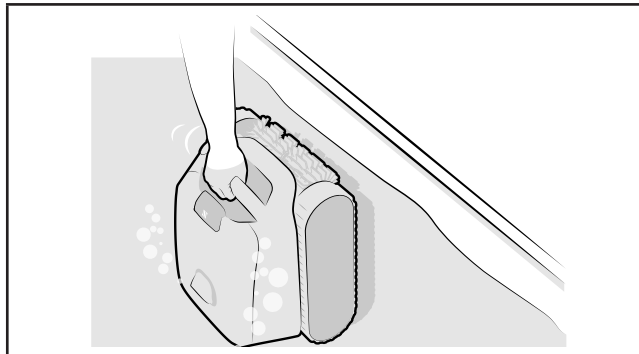

2.6 I Vyjmutí robotu z bazénu



- Robot je možné během cyklu vyjmout pomocí tyče, po vytažení z vody se robot automaticky zastaví.
- Na konci cyklu se robot zastaví u stěny.

2.6.1 Bez aplikace iAquaLink™

Během posledních 10 minut cyklu se robot po dobu 30 sekund zastaví (bez kartáčování) na hladinové lince každé stěny, na kterou narazí (funkce není dostupná v režimu „Pouze dno“). Čeká na vytažení.

1 Pokud robot není během těchto posledních 10 minut vytažen, zastaví se na konci cyklu u stěny.

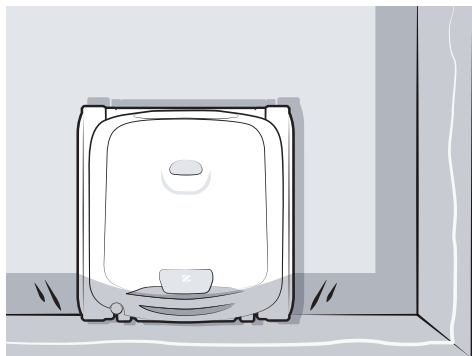

2 Připevněte hák (je součástí dodávky) na konec bazénové tyče (není součástí dodávky)

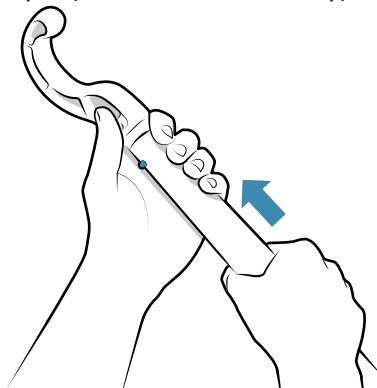

3 Zachyťte hákem rukojeť robotu a vytáhněte ho na hladinu

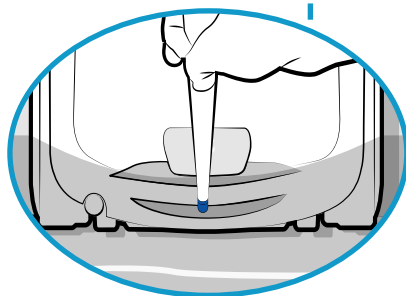
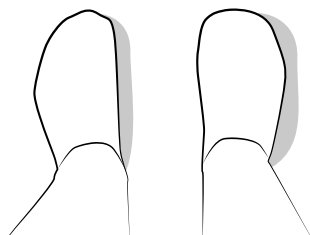
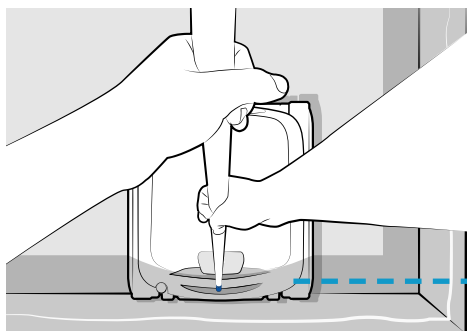

4 K úplnému vyjmutí z vody použijte rukojeť. Robot vystřikuje vodu zadní tryskou, aby byl lehčí.

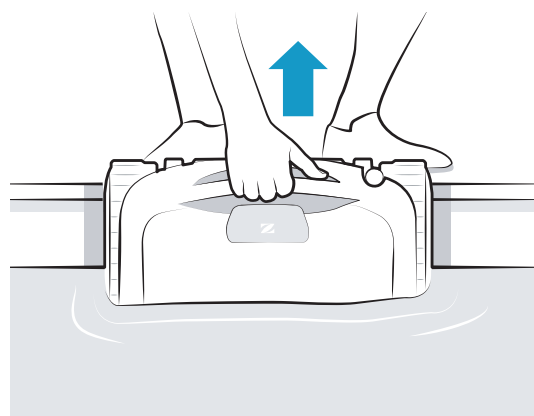

2.6.2 S aplikací iAqualink™

1 Pokud jsou povolena Push oznámení (parametry telefonu aplikace iAqualink™), aplikace upozorní na konec cyklu (kromě režimu „Pouze dno“): od tohoto okamžiku po dobu 10 minut čeká robot vždy 30 sekund v horní části jednotlivých stěn (postupně). Čeká na vytažení.

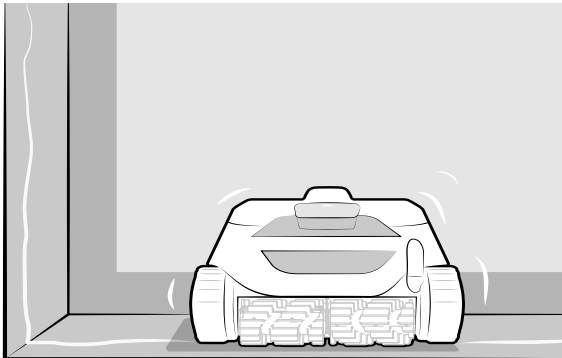

2 Robot vytáhněte za rukojeť úplně z vody. Robot vystřikuje vodu zadní tryskou, aby byl lehčí.

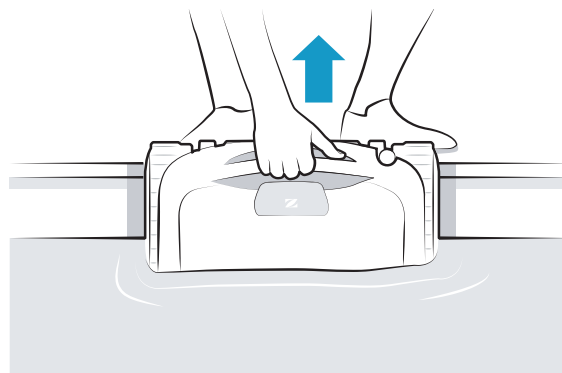

2.7 | Uložení robotu



- Neponechávejte robot vybitý: po každém použití robot dobijte.
- Před nabíjením se ujistěte, že robot a nabíjecí plošky jsou čisté a suché.
- Pokud robot nepoužíváte, nenechávejte ho ve vodě.
- Po použití nenechávejte robot osychat na přímém slunci.
- Nevystavujte robot ohni, nadměrným teplotám, zdrojům vznícení nebo chemickým přípravkům pro bazény a vířivky.
- Ukládejte mimo dosah dětí a domácích zvířat.
- Uložte všechny součásti tak, aby nebyly vystaveny slunečnímu záření, vlhkosti a vlivům počasí.

- Suchý (případně i vlhký) robot umístěte na nabíjecí stanici.
- Uložte všechny součásti tak, aby nebyly vystaveny slunečnímu záření a stříkání vody.

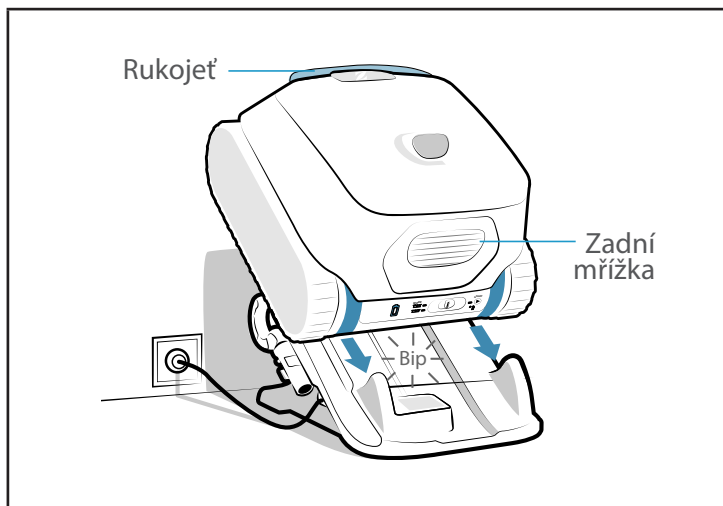



3 Použití aplikace iAquaLink™

Mobilní nosič
(smartphone nebo tablet)

Domácí síť
Wi-Fi

Robot

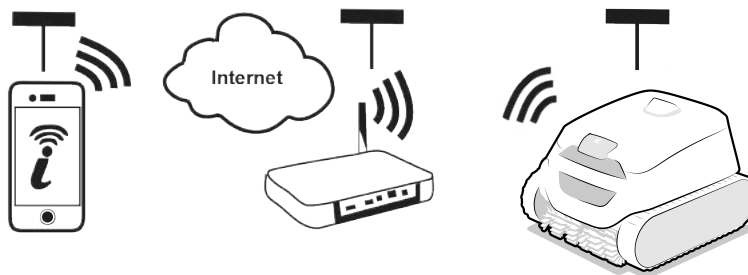

Aplikace iAquaLink™ je k dispozici pro systémy iOS a Android.

3.1 I První konfigurace robotu



Než započnete s instalací aplikace, nezapomeňte:

- Předem robot nabít,
- Použít chytrý telefon nebo tablet s Wi-Fi,
- Použít síť Wi-Fi s dostatečně silným signálem pro spojení s robotem: signál Wi-Fi by měl být dostupný na místě, kde je robot používán. V opačném případě použít technické řešení, které umožní zesílit existující signál.
- Mít po ruce heslo k síti pro domácí Wi-Fi.

- Stáhněte aplikaci iAquaLink™, která je k dispozici v App Store (iOS) nebo Google Play Store (Android).

1



- Přihlaste se nebo se zaregistrujte.

2



- Stiskněte ikonu + pro přidání nového zařízení a postupujte dle pokynů aplikace.

3

Postupujte dle kroků zobrazených v aplikaci. V případě potřeby posuňte jezdec doprava a podržte jej 10 sekund, dokud nezačne blikat kontrolka , čímž se aktivuje Bluetooth™.

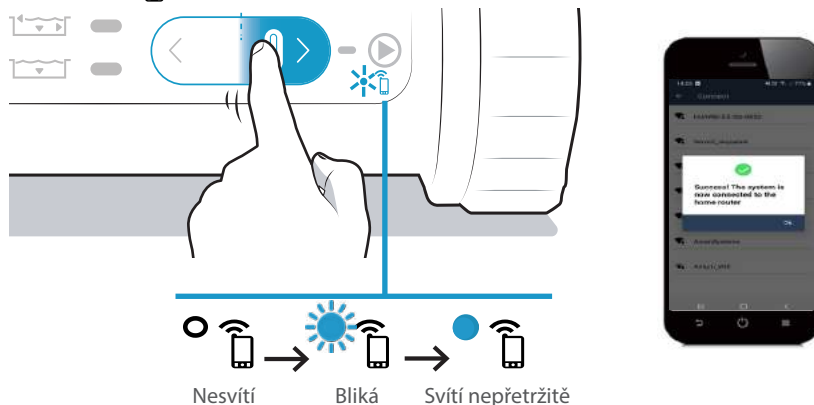

- Na displeji se zobrazí zpráva, že bylo provedeno řádné Wi-Fi připojení robotu k domácí síti. (*)
- Kontrolka  na zadní straně robotu nepřetržitě svítí.



(*): Pokud se objeví chybové hlášení nebo se připojování nedaří, nahlédněte do tabulky „5.4 I Diagnostická podpora při zapojení aplikace iAquaLink™“.

3.2 I Funkce v aplikaci iAqualink™



- Pokud je robot ve vodě, funkce aplikace iAqualink™ nejsou již dostupné.

Pokud není robot ve vodě, aplikace umožňuje:

- **Vybrat režim a spustit cyklus.** Spuštěním čistícího cyklu v aplikaci se otevře vyskakovací okno. **Pro spuštění robotu vyskakovací okno zavřete.**
- Přístup ke dvěma režimům dostupným výhradně v aplikaci: režim „**Hladinová linka**“ a režim „**Smart**“ (automatické nastavení času) (v závislosti na modelu).
- Přístup k funkcím **diagnostické podpory prostřednictvím chybových hlášení**: stiskněte výstražný symbol  pro zobrazení řešení závad, viz „5.3 I Varování uživatele“.
- **Snazší vytažení z vody**: pokud jsou povolena Push oznámení (parametry telefonu aplikace iAqualink™), aplikace upozorní, jakmile robot čeká v horní části stěny na vytažení (posledních minut cyklu) (funkce není dostupná v režimu „Pouze dno“).
- Dostávat upozornění na **stav nabití robotu**.



Nabitý: připraven k použití



Probíhá nabíjení: připraven k použití



Probíhá nabíjení



Částečně nabitý

Pokud není robot ve vodě, prostřednictvím **nabídky Parametry**  aplikace umožňuje:

- Přístup k určitým informacím týkajícím se robotu (sériové číslo...).
- Přístup k poslednímu chybovému hlášení, pokud není robot ve vodě („Poslední chyba“).



4 Údržba



- **Doporučení:** Pro zajištění co nejdéší životnosti robota zkontrolujte jednou měsíčně všechny součásti, jejichž údržba je podrobně popsána v odstavci „4 Údržba“.

4.1 I Čištění robota a nabíjecí stanice

- Zařízení musí být pravidelně čištěno čistou nebo jemně mýdlovou vodou. **Nepoužívejte rozpouštědlo.**
- Nabíjecí plošky je nutné čistit pravidelně sladkou vodou a hadříkem nebo drsnou stranou kuchyňské houbičky. **Nepoužívejte kuchyňské drátěnky, kovové kartáče, rozpouštědla nebo slanou vodu.**
- Robot dobře opláchněte větším množstvím čisté vody.
- Nenechávejte ho sušit na slunci na okraji bazénu.

4.2 I Čištění filtru



- Výkonnost zařízení může být snížena, pokud je filtr plný nebo znečištěný.
- Po každém čistícím cyklu vyčistěte filtr pomocí čisté vody.
- Filtr na jemné nečistoty (černý) použijte při prvním čištění nebo při zprovoznování po zazimování.

- V případě ucpání filtru jej vyčistěte kyselým roztokem (například bílým octem). Doporučujeme čištění provést nejméně jednou do roka, protože se filtr ucpává, pokud není po dobu několika měsíců používán (zimní období).

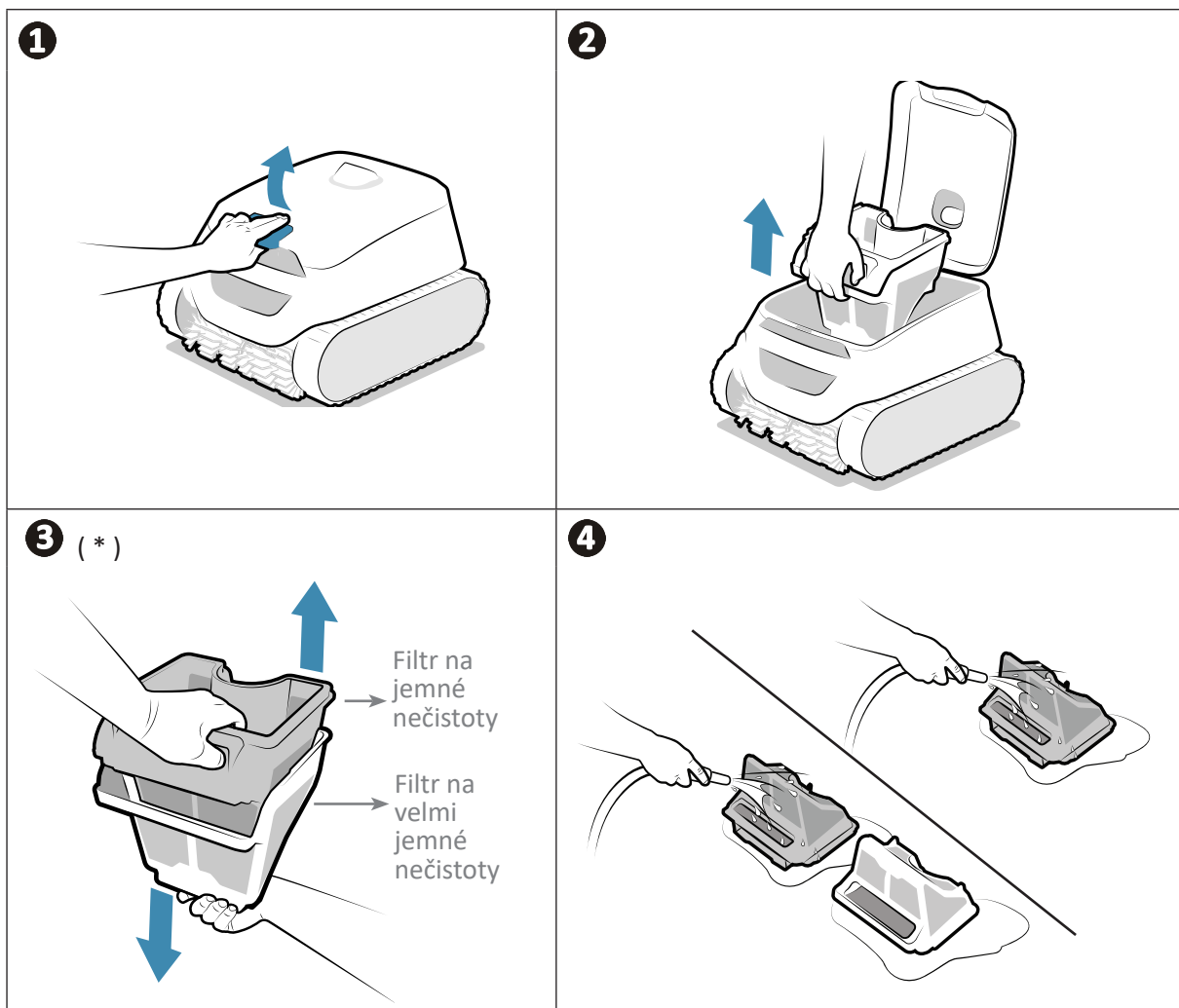

* v závislosti na modelu

4.3 | Čištění kartáčů a krytu řemenu



- Výkonnost zařízení může být snížena, pokud jsou kartáče příliš znečištěné nebo nějaké nečistoty či předměty uvázly v oblasti krytu řemenu (mezi oběma kartáči).

- Vyčistěte kartáče a kryt řemenu po každém čisticím cyklu po vyjmutí z vody ještě předtím, než nečistoty zaschnou.
- Odstraňte jakýkoli předmět nebo nečistotu, které uvázly mezi oběma kartáči.

4.4 | Čištění těsnění krytu



- Výkonnost zařízení může být snížena, pokud nějaké nečistoty (zejména písek) uvázly pod těsněním krytu, protože brání v zachování potřebné těsnosti.

- Vyčistěte těsnění krytu po každém čisticím cyklu po vyjmutí z vody čistou vodou ještě předtím, než nečistoty zaschnou.



- **Doporučení: Pro zachování neporušenosti zařízení a zaručení optimální úrovně výkonnosti:**
 - je doporučeno vyměnit filtr a kartáče každé 2 roky,
 - je doporučeno sledovat ukazatel opotřebení pásů a v případě dosažení ukazatele je vyměnit.

4.5 | Čištění turbíny

Abyste předešli vážným zraněním:



- Pro údržbu turbíny noste povinně ochranné rukavice .
- Před čištěním turbíny zařízení vždy vysušte a tuto operaci provádějte na suchém místě.
- Před prováděním údržby se ujistěte, že je robot zcela vypnutý (viz níže první krok).

Před čištěním turbíny proveďte vynucené zastavení zařízení: mimo nabíjecí stanici podržte jezdec vlevo, dokud všechny kontrolky nezhasnou (cca 20 sekund). Po přesunutí jezce zkontrolujte úplné vypnutí robotu: nesmí se rozsvítit žádná kontrolka.

- 1 Otevřete dvířka pro přístup k filtru nadzdvížením zámku.
- 2 Vyměňte filtr.
- 3 Ručně vyšroubujte vedení průtoku. Při první demontáži bude možná nutné použít šroubovák.
- 4 Nadzvedněte vodítko průtoku a vyjměte ho (viz obrázek).
- 5 Nasaďte si rukavice, turbínu pevně uchopte a vytáhněte ji.

Odstraňte veškeré nečistoty (listy, kamínky...), které by mohly turbínu zablokovat.

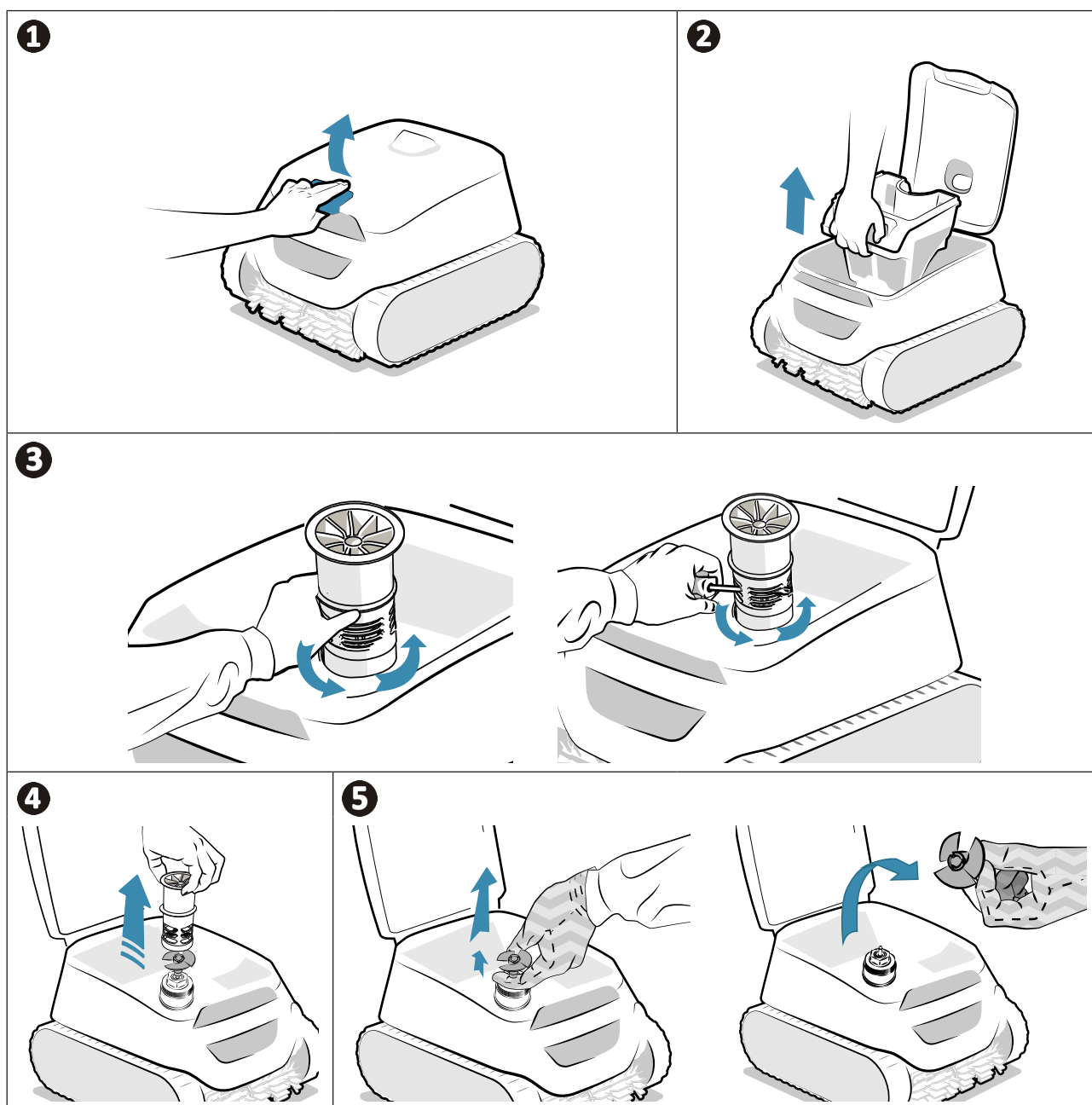

- Po vyčištění si nasaďte rukavice a turbínu znovu pevně nasaďte a ručně našroubujte vedení průtoku zpět na místo. Vraťte zpět filtr.
- Přesuňte robot na nabíjecí stanici, aby se aktivoval.

➤ 4.6 I Výměna kartáčů

Jsou kartáče opotřebené?

- Vyměňte kartáče, pokud se indikátory opotřebení zobrazují následovně **B**:

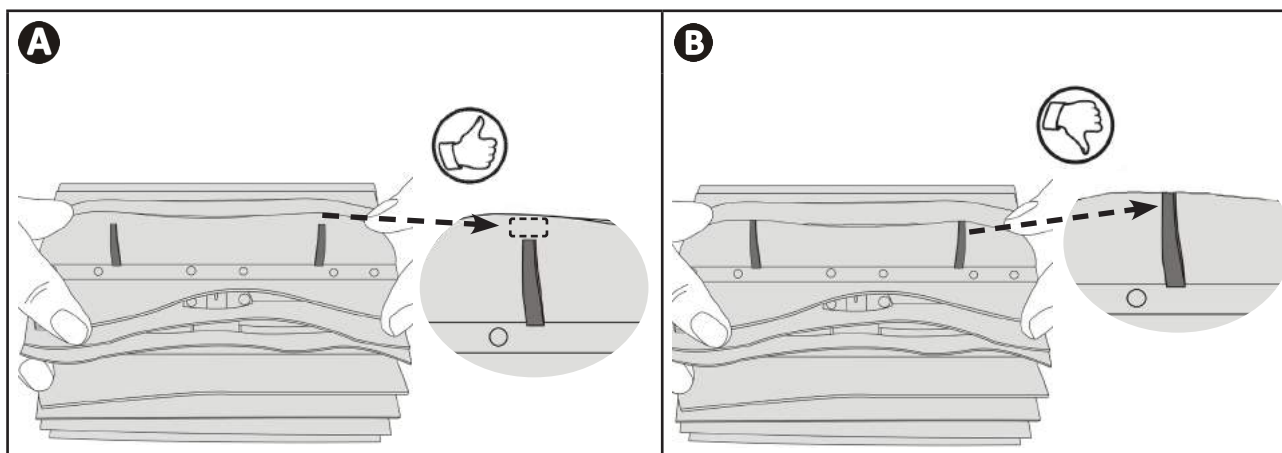

CZ

Vyjměte opotřebené kartáče

- Mimo nabíjecí stanici vytáhněte jazýčky z přípeňovacích otvorů a vyjměte kartáče.

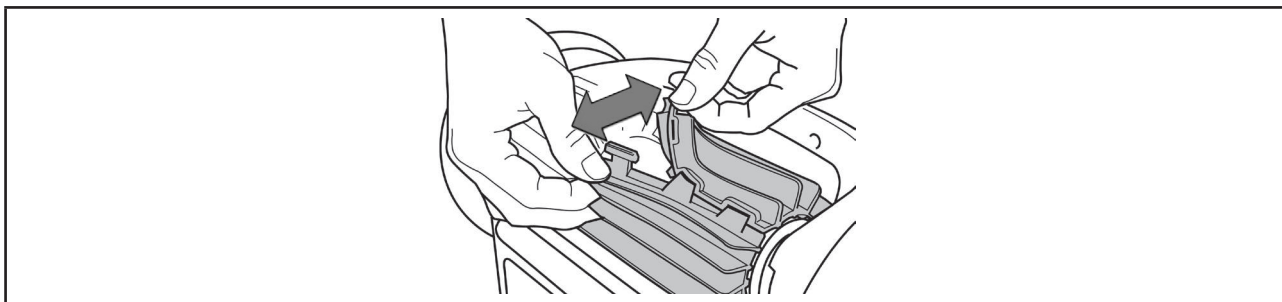

Nasaďte nové kartáče

- Zasuňte okraj bez jazýčku pod nosič kartáče (viz obrázek **1**).
- Kartáč oviňte okolo držáku, jazýčky prostrčte do přípeňovacích otvorů a zatáhněte za konec každého jazýčku, aby jeho okraj prošel přes štěrbinu (viz obrázek **2**).
- Jazýčky ustříhnete nůžkami tak, aby byly na stejné úrovni jako ostatní lamely (viz obrázek **3**).

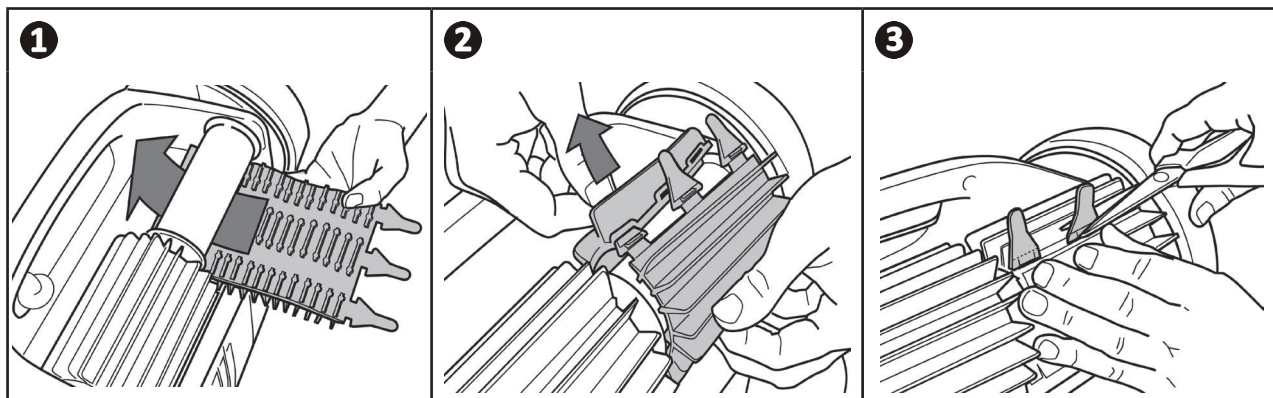

4.7 | Výměna akumulátoru



- Výměnu akumulátorového bloku robotu smí provádět pouze kvalifikovaný odborník, kontaktujte prodejce .

4.8 | Zazimování



- Před zazimováním **NENECHÁVEJTE** robot vybitý.
- Před nabíjením se ujistěte, že robot a nabíjecí plošky jsou čisté a suché.
- Pokud robot nepoužíváte, **NENECHÁVEJTE** ho ve vodě.
- **NEVYSTAVUJTE** robot ohni, nadměrným teplotám, zdrojům vznícení nebo chemickým přípravkům pro bazény a vířivky.
- Uložte všechny součásti tak, aby nebyly vystaveny slunečnímu záření, vlhkosti a vlivům počasí.
- Uchovávejte mimo dosah dětí a domácích zvířat.

- Před zazimováním proveďte úplné nabití robotu, abyste zachovali životnost akumulátoru: když je robot plně nabitý, rozsvítí se zelená kontrolka .
- Robot během zazimování může:
 - zůstat připojený (před prvním použitím v následující sezóně ho pak není potřeba nabít),
 - nebo zůstat nepřipojený (před prvním použitím v následující sezóně je nutné ho nabít).
- Uložte všechny součásti tak, aby nebyly vystaveny slunečnímu záření a stříkající vodě.
- Ukládejte robot mimo dosah dětí a domácích zvířat.
- Nevystavujte robot ohni, nadměrným teplotám, zdrojům vznícení nebo chemickým přípravkům pro bazény a vířivky.

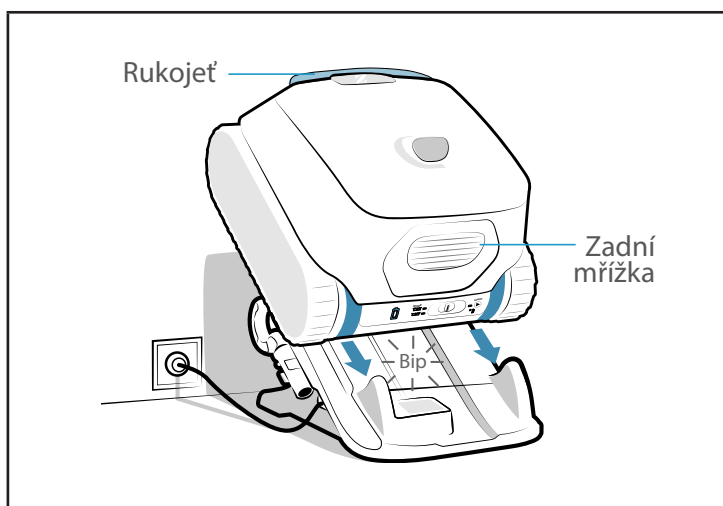



5 Řešení problémů











- Než budete kontaktovat prodejce v případě nefunkčnosti, proveďte jednoduché kontroly, uvedené v následující tabulce.
- Pokud problém přetrvává, kontaktujte prodejce.
- : Činnosti vyhrazené pro kvalifikovaného technika.

5.1 I Chování zařízení

Chování	Řešení
Část bazénu není správně vyčištěna	<ul style="list-style-type: none"> • Opakujte pracovní postup ponoru (viz odst. „2.5 I Spuštění čistícího cyklu“), vyzkoušejte různé umístění ponoru v bazénu, až naleznete optimální místo. • Filtr je plný nebo zanesený: vyčistěte jej (viz „4.2 I Čištění filtru“). • Cyklus byl zkrácen, protože robot nebyl při spuštění cyklu plně nabitý.
Zařízení řádně nepřilne ke dnu bazénu nebo plave.	<ul style="list-style-type: none"> • V těle zařízení je vzduch. Opakujte pracovní postup ponoru (viz odst. „2.5 I Spuštění čistícího cyklu“). • Filtr je plný nebo zanesený: vyčistěte jej (viz „4.2 I Čištění filtru“). • Pokud je i přesto filtr zanesený: vyměňte jej. • Na povrchu zařízení jsou všude drobné bublinky: <ul style="list-style-type: none"> - A hladina vody je pod skimmery: upravte hladinu vody. - A hladina vody je v úrovni skimmerů: instalace je překysličená. Kontaktujte prodejce . • Turbínka je poškozená: .
Zařízení nestoupá nebo přestalo stoupat po stěně.	<ul style="list-style-type: none"> • V režimu Dno / Stěna / Hladinová linka robot nestoupá systematicky po stěně. V průběhu cyklu se frekvence mění. • Zkontrolujte, zda je správně vybrán cyklus Dno / Stěna / Hladinová linka. • Filtr je plný nebo zanesený: vyčistěte jej čistou vodou. V případě ucpání filtru jej vyčistěte kyselým roztokem (například bílým octem). Pokud je to nutné, filtr vyměňte. V případě dvojité filtrace zkuste použít pouze filtr na jemné nečistoty (černý). Pokud to pomohlo zařízení ve stoupaní, je nutné filtr vyměnit. • Pásky jsou prověšené: pro jejich výměnu se obraťte na prodejce . • Vyčistěte klapku bez demontáže. • I když se voda zdá čirá, ve vašem bazénu se nacházejí mikroskopické řasy, které jsou pouhým okem neviditelné a které způsobují kluzkost stěn a brání zařízení ve šplhání. Proveďte šokovou chloraci a lehce snižte pH. Během šokové chlorace nenechávejte zařízení v bazénu.
Zařízení nesbírá nečistoty	<ul style="list-style-type: none"> • Filtr je plný nebo zanesený: vyčistěte jej (viz „4.2 I Čištění filtru“). • Pokud je i přesto filtr zanesený: vyměňte jej. • Zkontrolujte, zda nějaké nečistoty/předměty neblokují přístup ke klapce filtru. • Pokud nečistoty/předměty zůstávají zaklíněné v oblasti krytu řemenu (mezi oběma kartáči) a nejsou sbírané, tak vyčistěte kartáče a kryt řemenu. Pravidelně je čistěte. • Pokud nečistoty (zejména písek) uvázly v oblasti těsnění krytu, tak těsnění krytu vyčistěte. Vyčistěte ho po každém cyklu.
Zařízení se po spuštění nepohybuje	<ul style="list-style-type: none"> • Zkontrolujte, zda je robot nabitý (kontrolka akumulátoru je zelená). • Zkontrolujte, zda byl spuštěn čistící cyklus a zda svítí kontrolky.
Oba filtry nelze demontovat	<ul style="list-style-type: none"> • Mezi oběma filtry uvázl nějaký předmět/nečistoty a znemožňuje jejich demontáž: odstraňte ho.
Všechny kontrolky jsou zhasnuté	<ul style="list-style-type: none"> • Robot je v pohotovostním režimu: pro jeho probuzení posuňte jezdec doleva nebo doprava. • Pokud to nepomůže, znovu umístěte robot na nabíjecí stanici. • Pokud kontrolky nesvítí, když je robot na nabíjecí stanici, kontaktujte prodejce .

Pokud problém přetrvává, kontaktujte svého prodejce:

5.2 I Chování stanice

Problém	Chování robotu	Chování nabíjecí stanice	Řešení
Robot potřebuje nabít (je vybitý nebo před prvním použitím), ale nenabíjí se.	Kontrolka  neblinká, když je robot na nabíjecí stanici.	<p>Nabíjecí stanice je připojena, ale kontrolka pod stanicí nesvítí nebo bliká, místo aby svítila červeně, když je na ní robot umístěn.</p> <p>Kontrolka pod nabíjecí stanicí svítí zeleně, když je robot umístěn na stanici.</p>	<ul style="list-style-type: none"> Robot je nesprávně umístěn: znovu ho usadte. Zkontrolujte, zda jsou nabíjecí kontakty stanice a robotu čisté. V případě potřeby je vyčistěte hadříkem a sladkou vodou (neslanou). Nabíjecí stanice je vadná: kontaktujte prodejce .
	Kontrolka  zabliká 4krát červeně, když je robot na nabíjecí stanici.	Nabíjecí stanice funguje správně, tzn.: <ul style="list-style-type: none"> Zásuvka je připojena ke zdi. Kontrolka pod nabíjecí stanicí svítí zeleně, když není robot umístěn na stanici. Kontrolka pod nabíjecí stanicí svítí červeně, když je robot umístěn na stanici. 	<ul style="list-style-type: none"> Na nabíjecích ploškách jsou usazeniny: očistěte nabíjecí plošky (umístěné pod robotem a na podstavci stanice) hadříkem a sladkou vodou (neslanou). Stav nabití robotu klesl pod kritickou mez akumulátoru: kontaktujte prodejce . Akumulátor je na konci životnosti a je nutné ho vyměnit: kontaktujte prodejce .
	Kontrolka  bliká několik sekund nebo minut oranžově, poté začne svítit nepřetržitě zeleně, když je robot umístěn na nabíjecí stanici.		<ul style="list-style-type: none"> Očistěte nabíjecí plošky (umístěné pod robotem a na podstavci stanice) hadříkem a sladkou vodou (neslanou).
			<ul style="list-style-type: none"> Sejměte čisticí robot ze stanice. Pokud kontrolka  zhasne namísto informování o stavu nabití robotu: akumulátor je na konci životnosti a je nutné ho vyměnit. Kontaktujte svého prodejce .

Pokud problém přetrvává, kontaktujte svého prodejce: 

5.3 I Varování uživatele

- Kontrolky na zadní straně robotu blikají, aby upozornily uživatele na varování. Vyhledejte blikající kontrolku a postupujte podle níže uvedených řešení závad.
- Varování uživatele jsou rovněž dostupná v aplikaci iAquaLink™.

Vymazání chybového kódu v aplikaci iAquaLink™:

- Po vyřešení závad stiskněte **Effacer Erreur** (Vymazat chybu).





5.3.1 Chyba Robot

Kontrolka	Červené blikání	Zobrazení v aplikaci iAquaLink™	Řešení
▶		Bezpečnostní vypnutí Chyba Komunikace	<ul style="list-style-type: none"> • Robot se zastavil. • Karta robotu je napájena, ale neodpovídá. Kontaktujte prodejce:
		Pravý trakční motor Levý trakční motor Spotřeba pravý trakční motor Spotřeba levý trakční motor	<ul style="list-style-type: none"> • Zkontrolujte, zda nečistoty nebrání ve volném otáčení kartáčů nebo pásů. • Pootočte každým kolečkem o čtvrt otáčky ve stejném směru, dokud se nezačnou volně otáčet. Otáčejte kolečky v opačném směru, dokud se nezačnou volně otáčet. • Pokud nedoručí k řešení problému, zkontaktujte prodejce, aby provedl úplnou diagnostiku.
		Robot mimo vodu	<ul style="list-style-type: none"> • Pečlivě vyčistěte filtr. • Znovu jej ponořte do vody a zatřeste jím, aby se uvolnily vzduchové bubliny. • Opět spusťte cyklus. • Pokud nedoručí k řešení problému, zkontaktujte prodejce, aby provedl úplnou diagnostiku.
		Motor čerpadla	<ul style="list-style-type: none"> • Před čištěním turbíny proveďte vynucené zastavení zařízení: mimo nabíjecí stanici podržte jezdec vlevo, dokud všechny kontrolky nezhasnou (cca 20 sekund). Po přesunutí jezce zkontrolujte úplné vypnutí robotu: nesmí se rozsvítit žádná kontrolka. Dále zkontrolujte, zda nečistoty nebo vlasy neblokují turbínu. Čištění provádějte mimo vodu, přičemž robot musí být umístěn na suchém povrchu. • Pečlivě vyčistěte filtr. • Pokud nedoručí k řešení problému, zkontaktujte prodejce, aby provedl úplnou diagnostiku.
		Nezdařená nebo neúplná aktualizace	<ul style="list-style-type: none"> • Zavřete aplikaci iAquaLink™. • Zkontrolujte, zda je robot připojen k Wi-Fi síti (LED svítí nepřerušovaně modře). • Pokud kontrolka nesvítí nepřerušovaně, otevřete aplikaci iAquaLink™, vyberte robot a klikněte na „Aktualizovat“.

Pokud problém přetrvává, kontaktujte svého prodejce:

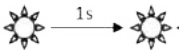

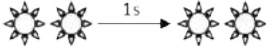
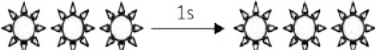
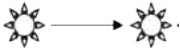

- Pokud se robot zastaví před koncem svého cyklu, ale po vytažení z vody neblíká žádná kontrolka, umístěte robot na nabíjecí stanici, aby kontrolka začala blikat.

5.3.2 Chyba Akumulátor

Kontrolka	Červené blikání	Zobrazení v aplikaci iAquaLink™	Řešení
		Chyba Akumulátor	<ul style="list-style-type: none"> Akumulátorový blok je vadný: Kontaktujte prodejce: 
		Chyba nabíjení (příliš vysoká) Chyba nabíjení (příliš nízká)	<ul style="list-style-type: none"> Teplota zjištěná v místě nabíjecí stanice je mimo teplotní rozsah doporučený pro nabíjení robotu (5 °C – 35 °C): změňte umístění nabíjecí stanice.
		Chyba nabíjení	<ul style="list-style-type: none"> Očistěte nabíjecí plošky (umístěné pod robotem a na podstavci stanice) hadříkem a sladkou vodou (neslanou).
	<p>Když je robot na nabíjecí stanici</p>  <p>oranžově (několik sekund) → svítí nepřetržitě zeleně</p>		<ul style="list-style-type: none"> Sejměte čistící robot ze stanice. Pokud kontrolka  zhasne namísto informování o stavu nabití robotu: akumulátor je na konci životnosti a je nutné ho vyměnit. Kontaktujte svého prodejce 

Pokud problém přetrvává, kontaktujte svého prodejce: 

5.4 I Diagnostická podpora při zapojení aplikace iAquaLink™

Stav připojení	Možné příčiny	Řešení
<ul style="list-style-type: none"> • LED  je zhasnutá. • LED  svítí, ale není připojení k Wi-Fi (nebo je kolísavé). Na displeji aplikace iAquaLink™ se zobrazí hlášení „Erreur Connexion“ (Chyba připojení). • V seznamu „Moje zařízení“ se objevil červený bod 	<ul style="list-style-type: none"> • Zařízení není nabité • Zařízení není připojeno k domácí Wi-Fi a/nebo ztráta internetového připojení • Slabý signál Wi-Fi* 	<ul style="list-style-type: none"> • Zkontrolujte připojení na internet – síť může být v poruše. • Ověřte, zda je signál Wi-Fi dostatečně silný. Existuje několik způsobů, jak ověřit intenzitu signálu Wi-Fi: <ul style="list-style-type: none"> - Odpojte router (box) domácí Wi-Fi a opět jej zapojte. - Pomocí přenosného počítače navolte konfigurační tabulku a zkontrolujte stav zapojení sítě. Zkontrolujte intenzitu signálu bezdrátové sítě Wi-Fi na přenosném počítači. - Pomocí chytrého telefonu nebo tabletu nainstalujte aplikaci iAquaLink™. Zkontrolujte intenzitu signálu bezdrátové sítě Wi-Fi. Pokud je síť Wi-Fi slabá, naplánujte instalaci zesilovače Wi-Fi. - Použijte aplikaci pro analýzu Wi-Fi, v iOS nebo Androidu jich existuje několik. • Při první konfiguraci umístěte robot co nejbližší k routeru (box) domácí Wi-Fi, pak proveďte znovu jednotlivé kroky konfigurace (viz „3.1 I První konfigurace robotu“). • Pokud LED  nepřestala blikat, naplánujte instalaci zesilovače Wi-Fi. • Pokud je bod červený a přitom je robot nabitý, připojení je funkční a kontrolka nepřetržitě svítí, proveďte obnovení displeje (přejetím prstu seshora dolů). Jakmile se bod zbarví do zelená, je zařízení připraveno k použití.
<ul style="list-style-type: none"> • LED  svítí modře a rychle bliká. V aplikaci se zobrazí jedna informace. 	<ul style="list-style-type: none"> • Probíhá aktualizace softwaru. 	<ul style="list-style-type: none"> • Vyčkejte dokončení aktualizace.



***Signál Wi-Fi může být slabý z několika příčin**

- Vzdálenost mezi routerem (boxem) a robotem,
- Typ routeru (boxu),
- Počet stěn mezi routerem (boxem) a robotem,
- Dodavatel přístupu na internet,
- atd.

Váš prodejce
Your retailer

Model přístroje
Appliance model

Sériové číslo
Serial number

Pro více informací, registraci výrobku a zákaznickou podporu:
For more information, product registration and customer support:

www.zodiac.com

