

Bazénové čerpadlo FreeFlo 4, 6, 9, 12



Ilustrační foto

Návod k použití

EUROPE

Pentair Water Belgium B.V.B.A
Toekomstlaan, 30 Herentals,
Belgium B-2200
www.pentairpooleurope.com

AUSTRALIA

Pentair Water Australia
1-21 Monash Drive
Dandenong South
Victoria Australia 3175
www.pentairwater.com.au

SOUTH AFRICA

Pentair Water South Africa
24 Vuurslag Street
Spartan Ext7
Gauteng, South Africa
www.kreepykrauly.co.za





© 2013 Pentair, Inc. Všechna práva vyhrazena. Tento dokument podléhá změnám bez upozornění.

Obchodní známky a vymezení odpovědnosti: Všechny obchodní známky a loga vlastní Pentair, Inc. FreeFlo™ a Cam and Ramp™ jsou obchodní známky společnosti Pentair Water Pool and Spa, Inc. a/nebo jejích dceřiných společností v USA a/nebo jiných zemích. Pokud to není výslovně uvedeno, názvy a značky třetích stran případně zmíněné v tomto dokumentu nejsou vyjádřením souhlasu nebo dohody mezi vlastníky těchto značek a společností Pentair Water Pool and Spa, Inc. Takové názvy a značky mohou být obchodními značkami nebo registrovanými obchodními značkami takových třetích stran. Protože společnost Pentair své výrobky a služby neustále vyvíjí, vyhrazuje si právo měnit specifikace bez předchozího upozornění. Společnost Pentair je zaměstnavatel zajišťující rovné příležitosti.

Obsah

Výstrahy a bezpečnostní pokyny	2
Část 1: Úvod	4
Část 2: Elektrické specifikace a zapojení	5
Část 3: Instalace čerpadla	5
Část 4: Spuštění / Obsluha	6
Část 5: Údržba	6
Část 6: Odstraňování závad	7
Část 7: Technické údaje	8

DŮLEŽITÉ VÝSTRAHY A BEZPEČNOSTNÍ POKYNY K ČERPADLU

VEŠKERÉ VÝSTRAHY A BEZPEČNOSTNÍ POKYNY SI PROSTUDUJTE A ŘÍDTE SE JIMI!	
	Toto je symbol bezpečnostního upozornění. Když tento symbol uvidíte na vašem systému nebo v tomto manuálu, hledejte jeden z následujících nápisů a dávejte pozor, aby nedošlo ke zranění osob.
	Výstraha před riziky, která v případě nerespektování mohou mít za následek usmrcení, vážně zranění nebo rozsáhlé škody na majetku.
	Varování před riziky, která by v případě nerespektování mohla mít za následek usmrcení, vážně zranění nebo rozsáhlé škody na majetku.
	Upozornění na rizika, která v případě nerespektování mohou způsobit lehké zranění nebo škody na majetku.
Důkladně si prostudujte veškerá bezpečnostní upozornění uvedená v tomto manuálu a na zařízení a dodržujte je. Udržujte bezpečnostní štítky v dobrém stavu; v případě ztráty nebo poškození je nahraďte.	

⚠ DANGER

NEDODRŽENÍ NĚKTERÉHO Z POKYNŮ A VÝSTRAH MŮŽE VÉST K ZÁVAŽNÉMU TĚLESNÉMU ZRANĚNÍ NEBO K USMRCENÍ. INSTALACI A SERVIS TOHOTO ČERPADLA MUSÍ PROVÁDĚT KVALIFIKOVANÝ SERVISNÍ PERSONÁL. OSOBY PROVÁDĚJÍCÍ INSTALACI, OBSLUHA A MAJITELÉ SI MUSÍ PROSTUDOVAT TYTO VÝSTRAHY A VŠECHNY POKYNY V MANUÁLU PŘED POUŽITÍM TOHOTO ČERPADLA. TYTO VÝSTRAHY A MANUÁL MUSÍ BÝT ULOŽENY U VLASTNÍKA DOMU.

⚠ DANGER

NEBEZPEČÍ ZACHYCENÍ: NEZDRŽUJTE SE V BLÍZKOSTI HLAVNÍHO ODTOKU A ŽÁDNÉHO Z ODTOKOVÝCH OTVORŮ!

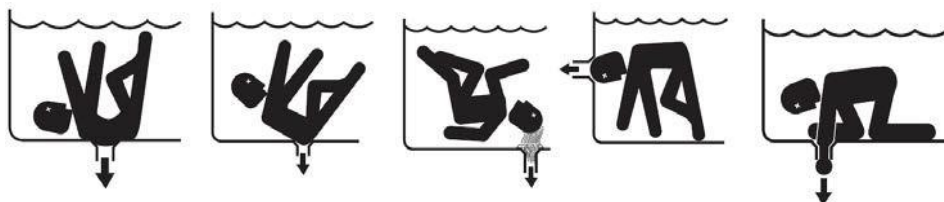

SÁNÍ TOHOTO ČERPADLA VYTVÁŘÍ SILNÝ PODTLAK V HLAVNÍM ODTOKU NA DNĚ VAŠEHO BAZÉNU A KOUPELE. TENTO PODTLAK JE TAK SILNÝ, ŽE MŮŽE ZACHYTIT DĚTI I DOSPĚLÉ OSOBY POD VODOU, POKUD SE PŘIBLÍŽÍ DO JEHO BEZPROSTŘEDNÍ BLÍZKOSTI NEBO POKUD JE UVOLNĚNÝ NEBO PRASKLÝ KRYT NEBO MŘÍŽ ODTOKU.

TYTO POKYNY SI PROSTUDUJTE A UCHOVEJTE K POZDĚJŠÍMU NAHLÉDNUTÍ



POUŽITÍ NESCHVÁLENÝCH KRYTŮ ODTOKŮ NEBO POVOLENÍ POUŽITÍ BAZÉNU NEBO KOUPELE V PŘÍPADĚ CHYBĚJÍCÍCH, PRASKLÝCH NEBO JINAK POŠKOZENÝCH KRYTŮ ODTOKŮ MŮŽE VÉST K ZACHYCENÍ TĚLA NEBO KONČETIN, ZAMOTÁNÍ VLASŮ, ZACHYCENÍ TĚLA, VYHRĚZnutí ORGÁNŮ Z TĚLA A USMRČENÍ.

Podtlak v odtoku bazénu nebo koupele může způsobit:

Zachycení končetin: Když dojde k vtažení nebo vložení končetiny do otvoru s následným mechanickým zaklíněním nebo uvíznutím v důsledku otoku. Toto riziko hrozí v případě chybějícího, poškozeného, uvolněného, prasklého nebo nesprávně zajištěného krytu odtoku.

Zamotání vlasů: Když dojde k zamotání nebo zauzlování vlasů v krytu odtoku a plavec tak uvízne pod vodou. Toto riziko hrozí, když je průtok krytem příliš nízký vzhledem k použitému čerpadlu nebo čerpadlům.

Zachycení těla: Když se část těla přisaje na kryt odtoku a plavec tak uvízne pod vodou. Toto riziko hrozí, když kryt chybí, je poškozený nebo jeho průtok není dostatečný vzhledem k použitému čerpadlu nebo čerpadlům.

Eviscerace/vyhrěznutí vnitřních orgánů: V případě sedění na otevřeném odtoku bazénu (obzvláště dětského brouzdaliště) nebo koupele a působení podtlaku přímo na vnitřnosti hrozí riziko závažného poranění vnitřních orgánů). Toto riziko hrozí, když kryt odtoku chybí, je poškozený, uvolněný, prasklý nebo nesprávně zajištěný.

Mechanické zachycení: Když dojde k zachycení šperků, částí plaveckého úboru, ozdob do vlasů, prstu nebo kloubu na ruce nebo na noze v krytu odtoku nebo výpusti. Toto riziko hrozí, když kryt odtoku chybí, je poškozený, uvolněný, prasklý nebo nesprávně zajištěný.

POZNÁMKA: CELÝ PODTLAKOVÝ SYSTÉM MUSÍ BÝT NAINSTALOVÁN V SOULADU S NEJNOVĚJŠÍMI NÁRODNÍMI A LOKÁLNÍMI ZÁKONY A PŘEDPISY VZTAHUJÍCÍMI SE NA PLAVECKÉ BAZÉNY, LÁZNĚ A HORKÉ KOUPELE.



PREVENTIVNÍ OPATŘENÍ K ZAMEZENÍ RIZIKU ZRANĚNÍ V DŮSLEDKU ZACHYCENÍ PODTLAKEM:

- Bazény a koupele musí být vybaveny alespoň dvěma odtoky na jedno čerpadlo.
- Každý odtok musí být opatřen správně nainstalovaným a zajištěným ochranným krytem.
- Každý kryt odtoku musí být nainstalován ve vzdálenosti nejméně třicet šest (36") palců od dalšího odtoku, měřeno od nejbližšího k nejbližšímu bodu.
- Pravidelně kontrolujte všechny kryty na výskyt prasklin, poškození nebo pokročilého opotřebení.
- Pokud se kryt uvolní, je prasklý, poškozený, rozbitý nebo chybí, neprodleně bazén nebo koupel uzavřete, vypněte čerpadlo, umístěte výstražný nápis a bazén nebo koupel neuvádějte do provozu, dokud není správně nainstalován a schválen odpovídající certifikovaný kryt.
- Kryty odtoků podle potřeby vyměňujte. Kryty odtoků se v průběhu času stárnou v důsledku působení slunečního světla, bazénové chemie a povětrnostních podmínek.
- Nedopusťte, aby se do bezprostřední blízkosti jakéhokoli krytu výpusti nebo odtoku z bazénu dostaly vaše vlasy, končetiny nebo jiné části těla.
- Používejte systém na uvolnění podtlaku (SVRS), systém omezovače podtlaku nebo systém automatického vypínání čerpadla.



Na snadno přístupném a viditelném místě v blízkosti bazénu nebo koupele musí být umístěn jasně označený nouzový vypínač čerpadla bazénu a čerpadla trysek koupele. Zajistěte, aby uživatelé bazénu byli seznámeni s umístěním tohoto vypínače a se způsobem jeho použití v případě nouzové situace.

- Toto zařízení není určeno pro použití osobami (včetně dětí) se sníženými tělesnými, smyslovými nebo mentálními schopnostmi nebo s nedostatkem zkušeností a znalostí, pokud nejsou pod dohledem osoby odpovídající za jejich bezpečnost nebo poučeny ve způsobu používání zařízení.
- Děti musí být pod dohledem, aby bylo zajištěno, že si se zařízením nebudou hrát.
- V pevné kabeláži musí být v souladu s pravidly pro zapojení nainstalován prostředek k odpojení od elektrické sítě s přerušením kontaktu všech pólů.
- Čerpadlo musí být napájeno přes proudový chránič (RCD) se jmenovitým reziduálním provozním proudem nepřesahujícím 30mA.
- Výměnu poškozeného napájecího kabelu musí provést výrobce, jeho servisní zástupce nebo jiná podobně kvalifikovaná osoba, aby nedošlo k ohrožení.

⚠ DANGER

NEBEZPEČNÝ TLAK: BĚHEM SPUŠTĚNÍ SE NEZDRŽUJTE V BLÍZKOSTI ČERPADLA A FILTRU
Cirkulační systémy bazénů a koupelí jsou v provozu pod velkým tlakem. Při provádění servisu kterékoli součásti cirkulačního systému (tj. čerpadlo, filtr, ventily atd.) může dojít k vniknutí vzduchu do systému a k jeho natlakování. Stlačený vzduch může způsobit prudké vymrštění pláště čerpadla, krytu, víka filtru a ventilů s následným vážným zraněním nebo usmrčením. Víko nádrže filtru a kryt síta musí být správně zajištěny, aby nedošlo k jejich náhlému vymrštění. Při zapínání nebo spouštění čerpadla nestůjte v blízkosti žádné části cirkulačního systému.

⚠ CAUTION

Elektrické ovládací prvky jako spínače, časovače a řídicí systémy aj. musí být správně nainstalované tak, aby umožňovaly obsluhu (spuštění, vypnutí nebo servis) kteréhokoli čerpadla, aniž by se uživatel musel přiblížit kteroukoli částí těla k víku síta čerpadla nebo k víku filtru. Jejich instalace musí zajišťovat, aby uživatel mohl během spouštění, vypínání nebo servisu systému stát v bezpečné vzdálenosti od filtru a čerpadla.

Před zahájením servisu zařízení bazénu a koupele si poznamenejte tlak ve filtru. Zajistěte, aby všechny ovládací prvky byly nastaveny tak, aby bránily náhodnému spuštění během provádění servisu. Vypněte veškeré napájení čerpadla.

DŮLEŽITÉ: Před spuštěním systému úplně otevřete manuální odvětrávací ventil a všechny ventily systému uveďte do polohy "otevřeno", aby mohla voda bez překážek proudit z bazénu a koupele zase zpět do bazénu a koupele. Postavte se do bezpečné vzdálenosti od veškerého zařízení bazénu a koupele a spusťte čerpadlo.

DŮLEŽITÉ: Manuální odvětrávací ventil nezavírejte, dokud z ventilu neunikne veškerý vzduch a nezačne z něj vytékat voda bez bublin. Sledujte tlak ve filtru a zjistěte, jestli není vyšší než před zahájením servisu.

Část 1

Úvod

⚠ WARNING

Nedodržení bezpečnostních pokynů může mít vést k závažným zdravotním následkům, vážnému nebo dokonce smrtelnému zranění. Porušení bezpečnostních pokynů v každém případě vede k zániku všech záruk a odpovědnosti na straně výrobce.

NENECHÁVEJTE čerpadlo běžet nasucho. Pokud čerpadlo běží nasucho, dojde k poškození mechanického těsnění a k úniku vody z čerpadla. Pokud k tomu dojde, je nutné poškozené těsnění vyměnit. **VŽDY** udržujte správnou hladinu vody. Pokud hladina vody poklesne pod nasávací otvor, čerpadlo nasaje vzduch, ztratí tah a poběží nasucho, což povede k poškození těsnění. Pokračování v provozu tímto způsobem by mohlo vést k úniku tlaku s následným poškozením skříně čerpadla, oběžného kola a těsnění a mohlo by způsobit škody na zařízení a zranění osob.

Základní údaje o vysokovýkonném čerpadlu FreeFlo™

Čerpadlo FreeFlo™ je dokonalou volbou pro všechny typy bazénů, protože bylo speciálně navrženo tak, aby bylo použitelné s celou řadou nadzemních i zapuštěných bazénů. Díky silným a odolným stěnám součástí skříně, elektromotoru pro náročné podmínky a propracovanému hydraulickému systému je tato robustní a vyzkoušená konstrukce dokonalá pro jakýkoli bazén, koupel, vodní atrakci nebo fontánu. Tichý chod a malé rozměry čerpadla FreeFlo umožňují jeho snadnou instalaci do kompaktního prostoru.

Přehled vlastností

- Výjimečně tichý chod
- Víko Cam and Ramp™ pro snadný přístup a údržbu
- Šroubovací armatury umožňují snadnou výměnu
- Elektromotor TEFC s dlouhou životností určený pro náročné podmínky
- Průhledné víko umožňuje snadnou kontrolu koše síta
- Konfigurace s výkonem 1/3 HP (250 W) až 1,5 HP (1,1 kW) pro celou řadu aplikací
- Samonasávání pro rychlé a snadné spuštění
- Včetně napájecího kabelu pro snadnou instalaci
- Velký koš na nečistoty

Elektrické požadavky a zapojení

Elektrická instalace musí být v souladu s platnými místními elektroinstalačními předpisy. Čerpadlo je dodáváno s kabelem o délce 1,5 m (5 stop).



Napájení čerpadla musí být opatřeno přerušovačem zemního obvodu (GFCI) s maximálním jmenovitým reziduálním proudem 30mA. Pokud není k dispozici vhodná elektrická zásuvka, musí kvalifikovaný elektrikář na vhodném místě nainstalovat voděodolnou zásuvku. Vypadávání GFCI signalizuje nějakou elektrickou závadu. Pokud GFCI vypadne a nelze nahodit, nechte elektrický systém zkontrolovat a opravit kvalifikovaným elektrikářem.

V bazénu a jeho okolí nepoužívejte prodlužovací kabely, protože by mohly představovat nebezpečí.

Použití nesprávného napětí může způsobit požár nebo vážně poškodit čerpadlo a vede k zániku záruky.

Napětí čerpadla nesmí o více než 6 % převyšovat nebo být o více než 10 % nižší, než je hodnota uvedená na štítku elektromotoru, protože by mohlo dojít k přehřátí čerpadla doprovázenému vypadnutím ochrany proti přetížení a ke snížení životnosti součástí zařízení.

Zapojení Instalace

Před: Před instalací tohoto výrobku si prostudujte veškeré výstrahy a pokyny a dodržujte je.



Riziko zásahu elektrickým proudem.

Zapojení čerpadla k elektrické síti musí být provedeno odborníkem podle popisu v tomto manuálu a v souladu se všemi platnými místními předpisy. Odborník provádějící instalaci musí zajistit, aby elektromotor čerpadla byl vybaven dostatečnou ochranou. Veškeré potřebné informace k zapojení společně s elektrickými údaji jsou uvedeny na štítku elektromotoru čerpadla.

PŘED PŘIPOJENÍM NAPÁJECÍCH VODIČŮ K ČERPADLU nezapomeňte VYPNOUT hlavní vypínač elektrického přívodu.

UZEMNĚNÍ ČERPADLA: ELEKTROMOTOR ČERPADLA MUSÍ BÝT TRVALE UZEMNĚN.

Před zapojením elektromotoru zkontrolujte, že jsou všechny elektrické jističe a spínače ve vypnuté poloze. Z tabulky níže zvolte velikost kabelu. V případě pochyb použijte větší rozměr kabelu (větší průměr).

Větší průměr kabelu umožní chladnější a účinnější chod elektromotoru. Zkontrolujte, že jsou všechny elektrické spoje čisté a vodotěsné. Kabely seřízněte na potřebnou délku, aby se při připojení ke svorkovnici nepřekrývaly nebo nedotýkaly. Čerpadlo trvale připojte k samostatnému obvodu. Ke stejnému obvodu nesmí být připojena žádná svítidla ani jiné spotřebiče.

ROZMĚRY NAPÁJECÍCH KABELŮ (mm ²)				
(Průměr a délka kabelu podle výkonu)				
WS	HP	15 m (50 ft.)	30 m (100 ft.)	45 m (150 ft.)
250	1/3	2,5	2,5	4,0
370	1/2	2,5	4,0	6,0
550	3/4	4,0	4,0	6,0
750	1	4,0	6,0	10,0
1100	1,5	6,0	6,0	10,0

Toto čerpadlo není opatřeno dvojitou izolací od vodního okruhu.

Pokud místní předpisy vyžadují ochranné pospojování, propojte všechny kovové součásti bazénu, koupele nebo konstrukce lázně, kovová vedení a potrubí v souladu s předpisy pro zapojení (AS/NZS 3000). Z vývodu ochranného pospojování na čerpadle vyvedte kabel k ochrannému pospojování konstrukce bazénu. Umístění vývodu ochranného pospojování viz schéma níže.

Vývod ochranného pospojování

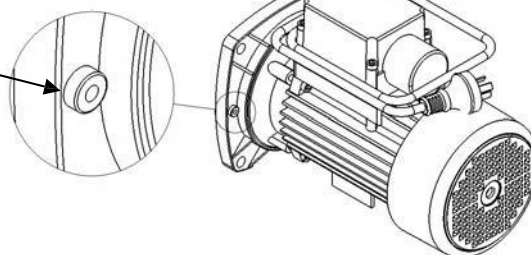

Zapojení ochranného pospojování

Instalace čerpadla

- Čerpadlo nainstalujte nejméně 1,5 m (5 stop) od vnitřních stěn bazénu nebo koupele.
- Použijte přímé a krátké nasávací potrubí s průběžným sklonem, abyste předešli dlouhé době nasávání čerpadla.
- Čerpadlo musí být umístěno na rovném a pevném základu dost vysokém na to, aby nedošlo k zaplavení motoru vodou.
- Čerpadlo nainstalujte na zastřešeném místě a zajistěte větrání a odpovídající přístup pro servis.
- Elektrické ovladače nemontujte přímo nad čerpadlo. Prostudujte si veškerá UPOZORNĚNÍ na straně 4.
- Zajistěte odpovídající odvodnění podlahy, aby nedošlo k poškození zařízení a majetku.
- Zvolte odpovídající rozměry potrubí a počet ohybů omezte na minimum.
- Použijte nezávislé držáky potrubí v blízkosti sání a výtlaku čerpadla, abyste omezili jeho namáhání.
- V nasávacím potrubí nesmí docházet k přisávání vzduchu. Nasávací potrubí musí mít vždy alespoň stejný rozměr jako sání čerpadla.

Spuštění / Obsluha

Spuštění čerpadla

- Otáčením proti směru hodin vyšroubujte víko nádoby síta.
- Naplňte nádobu síta a spirálu vodou až po vstup sání.
- Nasadte zpět víko nádoby síta na nádobu síta. Zkontrolujte správnou polohu O-kroužku víka. Víko nádoby síta dobře usadte a otáčením po směru hodin jej dotahujte, dokud se rukojeť neuzamkne.
Dotahujte pouze rukou!
- Otevřete manuální odvzdušňovací ventil na vrchní straně filtru. Pokud není manuální odvzdušňovací ventil k dispozici, tlak ze systému vypusťte stlačením rukojeti vícecestného ventilu.
- Postavte se do bezpečné vzdálenosti od systému a filtru. Zapněte napájení motoru.
- Odvzdušňujte filtr, dokud nezačne vytékat ustálený proud vody bez bublin.
- Zavřete manuální odvzdušňovací ventil.
- Doba nasávání závisí na sací výšce a vzdálenosti od bazénu.
- Přiměřená doba nasávání je pět minut.
- Sací výška čerpadla nesmí přesáhnout 1,8 m (6 ft.). Pokud čerpadlo nenasává, viz návod k odstraňování závad.

Údržba



Nebezpečí zásahu elektrickým proudem.



Před zahájením servisu bazénového čerpadla vždy odpojte napájení čerpadla jističem. Nedodržení této výstrahy může vést k usmrcení nebo vážnému zranění osoby provádějící servis, uživatelů bazénu a dalších osob v důsledku zásahu elektrickým proudem. Před zahájením práce na čerpadle si prostudujte veškeré servisní pokyny.



NEOTEVÍREJTE víko nádoby síta, pokud čerpadlo nenasaje nebo pokud bylo čerpadlo v provozu bez vody v nádobě síta.



V čerpadlech se za těchto podmínek může vytvořit tlak par a mohou obsahovat vařící vodu. Otevření čerpadla by mohlo vést k závažnému poranění. Abyste předešli možnosti zranění osob, zkontrolujte, že je sací a výstupní ventil otevřený a že je nádoba síta dostatečně vychladlá na dotyk, potom ji velice opatrně otevřete.

Košové síto čerpadla je umístěno před skříní čerpadla. Uvnitř komory je koš, který musí být stále udržován v istotě a zbavován listí a nečistot. Průhledným víkem zkontrolujte, jestli nedošlo k usazení listí nebo nečistot na sítu.

Košové síto čerpadla



Bez ohledu na dobu mezi jednotlivými čištěními filtru je důležité vizuálně kontrolovat koš nádoby síta alespoň jednou za týden. Znečištěný koš snižuje účinnost čerpadla a nadměrně zatěžuje jeho motor, což by mohlo vést k nákladným opravám.

1. Vypněte motor a vypusťte ze systému tlak.
2. Otáčením víka nádoby síta proti směru hodin vyšroubujte víko nádoby a odstraňte je z nádoby síta.
3. Nečistoty z koše síta odstraňte do odpadu a koš propláchněte. Pokud zjistíte poškození koše síta, vyměňte jej za nový.
4. Vyměňte koš síta. Zkontrolujte, že je koš síta správně usazen v nádobě síta.
5. Naplňte nádobu síta a spirálu vodou až do výše sacího otvoru.
6. Očistěte víko nádoby síta, O-kroužek a těsnicí plochu nádoby síta. Potom potřete O-kroužek mazacím prostředkem na bázi silikonu.
7. Nasadte zpět víko nádoby síta na nádobu síta. Zkontrolujte správnou polohu O-kroužku víka. Víko nádoby síta dobře usadte a otáčením po směru hodin jej dotahujte, dokud se rukojeť neuzamkne.
Dotahujte pouze rukou!
8. Jističem zapněte napájení. Nastavte hodiny bazénu na správný čas.



TOTO ČERPADLO PRACUJE POD VYSOKÝM TLAKEM

Při provádění servisu kterékoli části cirkulačního systému (např. víko nádoby síta, filtr čerpadla, ventily atd.) může dojít k vniknutí vzduchu do systému a k jeho natlakování. Tlakový vzduch může způsobit prudké oddělení víka s následkem vážného zranění, usmrcení nebo škod na majetku. Abyste potenciálnímu nebezpečí zabránili, dodržujte následující pokyny.

9. Otevřete manuální odvzdušňovací ventil na vrchní straně filtru. Pokud není manuální odvzdušňovací ventil k dispozici, tlak ze systému vypusťte stlačením rukojeti vícecestného ventilu.
10. Postavte se do bezpečné vzdálenosti od systému a filtru.
11. Spusťte čerpadlo.
12. Odvzdušněte filtr, dokud z něj nezačne vytékat ustálený proud vody bez bublin. Zavřete manuální odvzdušňovací ventil.

Zazimování

1. Pokud teplota poklesne pod 2°C (35°F), může voda v čerpadle zmrznout a způsobit škody. Na škody způsobené mrazem se nevztahuje záruka.
2. Abyste zabránili poškození mrazem, postupujte podle popisu níže:
 - a. Domovním jističem vypněte elektrické napájení.
 - b. Vyšroubováním dvou vypouštěcích zátek a O-kroužků ze skříně čerpadla a jedné z nádoby síta vypusťte vodu z čerpadla. Demontované zátky a O-kroužky uložte do koše čerpadla.
 - c. Zakryjte motor na ochranu proti prudkému dešti, sněhu a ledu.
 - d. Neobalujte elektromotor plastem. Docházelo by ke kondenzování vody a k tvorbě koroze uvnitř motoru.

Péče o elektromotor

1. Chraňte před teplem.
 - a. Zakryjte motor před přímým slunečním zářením.
 - b. Případná ochranná skříň musí být dobře větraná, aby nedocházelo k přehřívání.
 - c. Zajistěte dostatečné příčné větrání.
2. Chraňte před vlhkostí a dalšími vlivy.
 - a. Chraňte před nečistotami a odstříkující vodou.
 - b. V blízkosti elektromotoru neskladujte bazénovou chemii a zabraňte rozlití chemických přípravků.
 - c. Pokud dojde k namočení elektromotoru - nechte jej před zapnutím vyschnout. V případě zaplavení motor nepoužívejte.
 - d. Pokud dojde k poškození motoru v důsledku vniknutí vody, pozbývá záruka platnosti.

Oddíl 6

Odstraňování závad

K řešení možných potíží s vaším vysokovýkonným čerpadlem FreeFlo™ použijte následující pokyny pro odstraňování závad.



Riziko zásahu elektrickým proudem.



Před zahájením servisu nebo opravy vypněte napájení zařízení.

Závady a nápravná opatření

ZÁVADA	NÁPRAVNÁ OPATŘENÍ
Čerpadlo nenasává — příliš mnoho vzduchu	Zkontrolujte sací potrubí a těsnění ventilů na případných uzavíracích ventilech sání. Zajistěte víko nádoby síta čerpadla a zkontrolujte, že je O-kroužek na svém místě. Zkontrolujte, že je spoj opatřen O-kroužkem v dobrém stavu. Zkontrolujte, že je přední část difuzéru opatřena O-kroužkem v dobrém stavu. Zkontrolujte hladinu vody, abyste se ujistili, že odlučovač nenasává vzduch.
Čerpadlo nenasává — nedostatek vody	Zkontrolujte, že je vodou naplněné sací potrubí, síto čerpadla a spirála čerpadla. Zkontrolujte, že je ventil na sacím potrubí funkční a otevřený (některé systémy nejsou opatřeny ventily). Zkontrolujte hladinu vody, abyste se ujistili, že voda prochází odlučovačem.
Zanesené košové síto čerpadla	Vyčistěte košové síto čerpadla.
Vadný O-kroužek síta čerpadla	O-kroužek vyměňte
SNÍŽENÁ KAPACITA NEBO DOPRAVNÍ VÝŠKA	
Vzduchové kapsy nebo netěsnost v sacím potrubí	Zkontrolujte sací potrubí a těsnění případných uzavíracích ventilů sání.
Zanesené oběžné kolo	Odstraňte nečistoty z oběžného kola.

Technické údaje

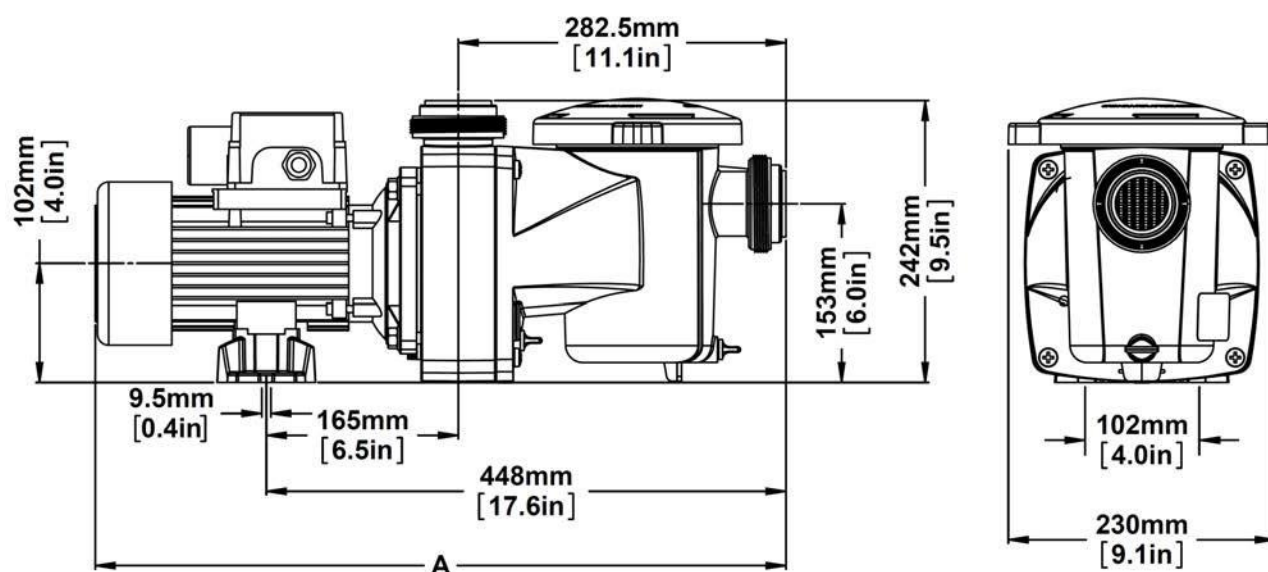

VÝKON		ROZMĚR "A"
W	HP	
250W	1/3	540 mm (21,3 in)
370W	1/2	540 mm (21,3 in)
550W	3/4	562 mm (22,2 in)
750W	1	562 mm (22,2 in)
1100W	1.5	600 mm (23,6 in)

Max. provozní tlak	260 kPa (37 PSI)
Rozsah teploty vody	5°C – 35°C (41°F - 95°F)

Maximální teplota prostředí 50°C (122°F)

Třída ochrany IP55

Napájení 220-240V, 50Hz, jednofázové

Motor Zabudovaná tepelná ochrana proti přetížení s automatickým resetem.

<p>(I) DICHIARAZIONE CE DI CONFORMITÀ La Ditta Pentair International Sarl dichiara sotto la propria responsabilità che i prodotti sotto indicati sono conformi ai Requisiti Essenziali di Sicurezza e di Tutela della Salute di cui alle Direttive sottoelencate e loro successive modifiche.</p>	<p>(GB) EC DECLARATION OF CONFORMITY The company Pentair International Sarl declares, under its own responsibility, that the below mentioned products are compliant with the relevant Health and Safety standards specified in the listed directives and subsequent amendments.</p>
<p>(F) DECLARATION CE DE CONFORMITE La Société Pentair International Sarl déclare sous sa propre responsabilité que les produits sous-mentionnés sont conformes aux Conditions Essentielles de Sécurité et de Tutelle de la Santé selon les directives indiquées et leurs modifications suivantes.</p>	<p>(D) EG KONFORMITÄTSEKTLÄRUNG Die unterzeichnende Firma Pentair International Sarl erklärt unter eigener Verantwortung, dass die unten aufgeführten Produkte den wesentlichen Sicherheits- und Gesundheitsanforderungen der unten angegebenen Richtlinien in der jeweils geltenden Fassung entsprechen.</p>
<p>(E) DECLARACIÓN CE DE CONFORMIDAD La empresa Pentair International Sarl declara bajo la propia responsabilidad que los productos a continuación indicados cumplen con los requisitos esenciales de seguridad y de protección de la salud establecidos en las directivas indicadas a continuación y posteriores modificaciones.</p>	<p>(P) DECLARAÇÃO DE CONFORMIDADE CE A empresa Pentair International Sarl declara sob a própria responsabilidade que os produtos abaixo indicados estão em conformidade com os Requisitos Essenciais de Segurança e Tutela de Saúde contidos nas Directivas abaixo descritas e sucessivas modificações.</p>
<p>(NL) CONFORMITEITSVERKLARING CE Pentair International Sarl verklaart op eigen verantwoordelijkheid dat de hieronder genoemde producten voldoen aan de essentiële eisen met betrekking tot veiligheid en gezondheid van de onderstaande richtlijnen en latere wijzigingen.</p>	<p>(DK) EF-OVERENSSTEMMELSESEKTLÆRING Undertegnede firma Pentair International Sarl erklærer hermed under ansvar, at nedennævnte produkter er fremstillet i overensstemmelse med de Væsentlige Sundheds- og Sikkerhedskrav, der er anført i de nedenundernævnte direktiver og deres efterfølgende ændringer.</p>
<p>(S) TILKÄNNAGIVANDE OMEU-ÖVERENSSTÄMMELSE Företaget Pentair International Sarl intygar under sitt eget ansvar att de nedan indikerade produkterna överensstämmer med de hälso- och skyddsnormer som specificeras i de nedanstående direktiven med senare tillägg.</p>	<p>(N) SAMSV ARSEKTLÆRING Firmaet PENTAIR INTERNATIONAL S.a.r.l. erklærer, under eget ansvar, at de elektriske pumpe nevt nedenfor, samsvarer med helse- og sikkerhedsstandardene i direktivene gjængitt nedenfor .</p>
<p>(FIN) EU-VAATIMUSTENMUKAISUUSVAKUUTUS Yhtiö Pentair International Sarl ilmoittaa omalla vastuullaan, että alla osoitetut tuotteet ovat oleellisten turvallisuu- ja terveydensuojeluvuutimusten mukaisia, joista alla luetelluissa direktiiveissä sekä niiden myöhemmissä muutoksissa.</p>	<p>(GR) ΔΗΛΩΣΗ ΠΡΟΣΑΡΜΟΓΗΣ ΕΟΚ Η εταιρεία Pentair International Sarl δηλώνει υπεύθυνα ότι τα παρακάτω προϊόντα έχουν κατασκευαστεί σύμφωνα με τις Βασικές Απαιτήσεις Ασφαλείας και Προστασίας της Υγείας των παρακάτω Οδηγιών και επακόλουθων τροποποιήσεών τους.</p>
<p>(PL) DEKLARACJA ZGODNOŚCI Z UE Firma Pentair International Sarl deklaruje pod własną odpowiedzialnością, że wskazane poniżej produkty odpowiadają podstawowym Wymogom Bezpieczeństwa i Ochrony Zdrowia stawianym przez wymienione poniżej Dyrektywy i ich kolejne modyfikacje.</p>	<p>(RO) DECLARAȚIE CE DE CONFORMITATE Firma Pentair International Sarl declară pe propria ei răspundere că produsele indicate mai jos sunt în conformitate cu Normele de Siguranță și de Tutela Sănătății, în baza directivelor menționate mai jos și a succesivelor lor modificări.</p>
<p>(H) EURÓPAI UNIÓS MEGFELELÉSI NYILATKOZAT A Pentair International Sarl cég saját felelősségére kijelenti, hogy az alább megjelölt termékek megfelelnek az alapvető biztonsági és egészségvédelmi követelményeknek, melyekre az alábbi többször módosított irányelvek vonatkoznak.</p>	<p>(CZ) PROHLÁŠENÍ ES O SHODĚ Firma Pentair International Sarl zodpovědně prohlašuje, že níže uvedené výrobky jsou ve shodě s předpisy o Bezpečnosti práce a ochraně zdraví podle níže uvedených směrníc směrníc a následujících změn.</p>
<p>(TR) AT UYGUNLUK BILDİRİSİ Pentair International Sarl firması kendi sorumluluğu altında asagidaki elektropomplarn Güvenlik ve Saglik Koruma Şartlarina, sayili direktiflere ve sonraki deęişmelere göre, uygun olduęunu bildirir.</p>	<p>(RUS) ЗАЯВЛЕНИЕ О СООТВЕТСТВИИ СТАНДАРТАМ CE Фирма Pentair International Sarl заявляет под свою ответственность, что нижеуказанные изделия соответствуют основным требованиям по охране здоровья и безопасности труда, в частности, требованиям перечисленных ниже директив и их последующих поправок.</p>
<p>(BG) ЕО ДЕКЛАРАЦИЯ ЗА СЪОТВЕТСТВИЕ Фирмата Pentair International Sarl декларира на своя собствена отговорност, че споменатите по-долу продукти са в съответствие със съответните стандарти за безопасност и здраве, посочени в изброените директиви и последващи изменения.</p>	<p>(EE) VASTAVUSE TUNNISTUS Ettevõte Pentair International Sarl kuulutab, oma vastutusel, et allpool mainitud tooted vastavad Tervishoiu ja Ohutuse standarditele, mis on täpsustatud loendatud direktiivides ja järgnevatel parandustes.</p>
<p>(GA) DEARBHÚ COMHRÉIREACHTA UM CE Dearbhaíonn an chuideachta Pentair International Sarl, faoi bhun a fhreagrachta féin, go bhfuil na táirgí thíosluaite i gcomhréir leis na caighdeáin Sláinte agus Sábháilteachta arna sonrú sna treoracha sa liosta agus sna leasuithe ina dhiaidh sin.</p>	<p>(LV) EK ATBILST ĪBAS SERTIFIKĀTS Uzņēmums Pentair International Sarl paziņo uzņēmoties atbildību, ka zemāk minētie produkti ir atbilst attiecīgajiem Veselības un drošības standartiem, kas noteikti uzskaitītajās direktīvās un sekojošos labojumos.</p>
<p>(LT) EB ATITIKTIES DEKLARACIJA Įmonė „Pentair International Sarl“ išskirtinai savo atsakomybe pareiškia, kad žemiau minimi gaminiai atitinka atitinkamus Sveikatos ir Saugos standartus, nurodytus išvardytose direktyvose bei tolesnėse pataisose.</p>	<p>(MT) EB ATITIKTIES DEKLARACIJA Il-kumpanija Pentair International Sarl tidikjara, fuq responsabilità tagħha stess, li l-prodotti msemmija hawn isfel huma konformi mal-istandards rilevanti dwar is-Sa'a u s-Sigurtà kif speifikat fid-direttivi elenkati u sussegwenti emendi.</p>
<p>(SK) VYHLÁSENIE EHS O ZHODE Firma Pentair International Sarl prehlasuje na vlastnú zodpovednosť, že nasledovné výrobky spĺňajú predpisy Bezpečnosti o ochrane zdravia pri práci podľa nižšie uvedených smerníc v znení neskorších úprav.</p>	<p>(SLO) ES IZJAVA O SKLADNOSTI Podjetje Pentair International Sarl z vso odgovornostjo izjavlja, da so spodaj navedeni proizvodi skladni z bistvenimi zahtevami varnosti in varovanja zdravja, navedenimi v spodaj navedenih direktivah in njihovih kasnejših spremembah.</p>

FFL-031
FFL-051
FFL-071
FFL-101
FFL-151



DIRECTIVES:
2006/42/EC
2006/95/EC
2004/108/EC

HARMONIZED STANDARDS:
EN 809
EN 60335-1
EN 60335-2-41
EN 61000-6-3
EN 61000-6-1
EN 55014
EN 60555

09

Pentair Water (Suzhou) Co., Ltd.
371 He Shan Rd
Suzhou, JiangSu
China
+86 512 66617690 Direct
www.pentair.com

Jonah Shen
PLANT MANAGER
Suzhou (China), 17/07/2013

Prodejce čerpadel FreeFlo:

