



Bazénové tepelné čerpadlo Zodiac Z200 M2



Ilustrační foto

Návod k použití

- Než zahájíte instalaci, údržbu nebo opravy tohoto přístroje, musíte si pozorně přečíst tento návod!
- Symbol  upozorňuje na důležité informace, které je nutno vzít na vědomí, aby se předešlo rizikům poškození osob nebo přístroje.
- Symbol  upozorňuje na užitečné informace (pro informaci).



Důležitá upozornění

- Z důvodu neustálého vylepšování mohou být naše výrobky upravovány bez předchozího upozornění.
- Výlučné použití: ohřev bazénové vody (jakékoliv jiné použití je vyloučeno),
- Přístroj musí být instalován kvalifikovaným technikem v souladu s instrukcemi výrobce a za respektování platných místních norem. Instalatér je zodpovědný za instalaci přístroje a za respektování místních pravidel instalace. Výrobce nenes v žádném případě zodpovědnost v případě nerespektování platných místních norem instalace,
- Jakákoliv nevhodná instalace může způsobit vážné materiální nebo tělesné škody (jejichž následkem může být smrt).
- Je důležité, aby byl přístroj ovládán kompetentními a fyzicky a duševně schopnými osobami, které byly před použitím seznámeny s instrukcemi k použití (přečtením tohoto návodu). Všechny osoby, které tato kritéria nerespektují, se nesmí k přístroji přiblížit, v opačném případě se vystavují nebezpečným prvkům.
- V případě poruchy přístroje: nesnažte se přístroj opravit sami, kontaktujte prodejce.
- Před zásahem do přístroje se ujistěte, zda je vypnut a zabezpečen a zda je vypnuta priorita ohřevu.
- Před každým úkonem ověřte, zda:
 - napětí uvedené na typovém štítku přístroje odpovídá napětí sítě,
 - napájecí síť vyhovuje k použití tepelného čerpadla a zda je uzemněná,
- Záruka automaticky zaniká v případě odstranění nebo přemostění jednoho z bezpečnostních orgánů nebo nahrazení dílů díly nepocházejícími z našich obchodů,
- Přístroj uchovávejte mimo dosah dětí,
- Médium R410A nevypouštějte do vzduchu. Jedná se fluorový plyn se skleníkovým efektem, krytý protokolem Kyoto, s potenciálem globálního oteplování (GWP) = 1975 – (viz rovněž předpisy o fluorových plynech se skleníkovým efektem Evropského společenství Směrnice ES 842/2006).
- Toto tepelné čerpadlo je kompatibilní se všemi druhy zařízení pro čištění vody.

Další doporučení spojená se směrnicí pro zařízení pod tlakem (PED-97/23/ES)

Instalace a údržba

- Přístroj nesmí být instalován v blízkosti hořlavých materiálů nebo otvoru odběru vzduchu sousedního objektu.
- U některých přístrojů, v případě, že jsou nainstalované v místě, kde přístup není upraven předpisy, je nezbytné používat ochrannou mříž.
- Během instalace, odstraňování poruch, údržby je zakázáno používat potrubí jako schůdky: pod tlakem se může potrubí narušit a chladicí médium by mohlo způsobit vážná popálení.
- Během fáze údržby přístroje bude kontrolováno složení a stav teplovodní kapaliny a také nepřítomnost stop chladicí kapaliny.
- Během roční kontroly těsnosti přístroje v souladu s platnými zákony ověřte, zda jsou tlakové regulátory vysokého a nízkého tlaku správně připojené k chladicímu obvodu a zda přeruší elektrický obvod v případě zastavení.
- Během fáze údržby se ujistěte, zda se kolem chladících komponent nenacházejí stopy koroze nebo skvrny oleje.
- Před každým zásahem do chladicího obvodu je nezbytné přístroj zastavit a před pokládkou snímačů teploty nebo tlaku vyčkat několik minut. Teploty některých zařízení, jako je kompresor a potrubí, mohou překročit 100°C a vysoké tlaky mohou způsobit vážné popálení.

Odstraňování potíží

- Všechny činnosti pájení musí být provedené kvalifikovanými svářeči.
- Potrubí může být nahrazeno pouze měděnou trubkou vyhovující normě NF EN 12735-1.
- Detekce úniků, případ zkoušky pod tlakem:
 - nikdy nepoužívat kyslík nebo suchý vzduch, riziko požáru nebo výbuchu,
 - použít bezvodý dusík nebo směs dusíku a chladiče uvedenou na typovém štítku,
 - tlak kótované zkoušky nízkého a vysokého tlaku nesmí překročit 42 barů.
- Pro potrubí vysokotlakého obvodu provedené za pomoci měděné trubky o průměru = nebo > 1''5/8, si vyžádejte u dodavatele a uschovejte v technickém spisu instalace osvědčení §2.1 podle normy NF EN 10204.
- Technické informace o bezpečnostních nárocích různých aplikovaných směrnic jsou uvedené na typovém štítku. Všechny tyto informace je nutno uvést na návodu k instalaci zařízení, který musí být součástí technické složky instalace: model, kód, výrobní číslo, maximální a minimální TS, PS, rok výroby, značení CE, adresa výrobce, chladicí médium a hmotnost, elektrické parametry, termodynamický a akustický výkon.

Obsah

1. Informace před instalací	3
1.1 Všeobecné dodací podmínky	3
1.2 Obsah	3
1.3 Technické parametry	3
2. Instalace	3
2.1 Výběr umístění	3
2.2 Ustavení přístroje	3
2.3 Hydraulické připojení	4
2.4 Elektrická spojení	4
3. Použití	5
3.1 Presentace regulace	5
3.2 Kontroly před uvedením do provozu	5
3.3 Spuštění přístroje	5
3.4 Ověření po spuštění přístroje	6
3.5 Zazimování	6
4. Údržba	6
4.1 Instrukce k údržbě	6
4.2 Recyklace	6
5. Řešení problémů	7
5.1 Zobrazení	7
5.2 Poruchy přístroje	7
5.3 Časté otázky	8
6. Registrace výrobku	8



Na konci návodu jsou v příloze k dispozici:

- Elektrické schéma
- Rozměry
- Popis
- Prohlášení o shodě ES





1. Informace před instalací

1.1 Všeobecné dodací podmínky

Všechny materiály, včetně materiálů franko dovoz a balení, cestují na rizika adresáta. V případě škod, ke kterým došlo během dopravy (potvrdit převozci doporučeným dopisem ve lhůtě 48 hodin), musí adresát své výhrady zapsat na dodací list dopravce.

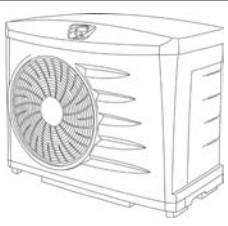
V případě překlopení přístroje zaslat písemné výhrady dopravci.

1.2 Obsah

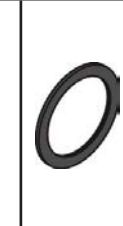
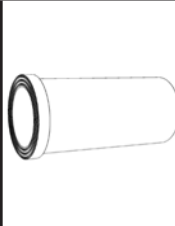
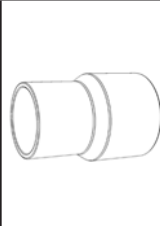
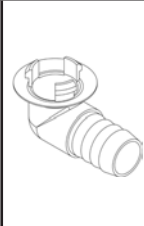
							
Z200	Zazimovací obal	Zazimovací zátka	V polystyrenovém poklopu nad tepelným čerpadlem				
			Šroubovací spojka	Těsnění	Adaptér Ø40	Redukce Ø50	Vroubkované rameno Ø15
x1	x1	x2	x2	x2	x2	x2	x1

1.3 Technické parametry

Z200		M2	M3	M4	M5
Jednofázové napětí		230V-50Hz			
Příkon*	kW	0,98	1,56	2	2,6
Nominální spotřeba proudu *	A	4,45	7,09	9,09	11,82

*s okolním vzduchem o 15°C a bazénovou vodou 24°C, poměr vlhkosti 70%

• Provozní teplota: 7 až 32°C vzduchu a až 32°C vody

2. Instalace

 Přístroj nezvedejte za karosérii, uchopte ho za podstavec.

2.1 Výběr umístění

 Přístroj nainstalujte bezpodmínečně venku a zajistěte volný prostor kolem přístroje (viz odst. 2.3).

- **Tepelné čerpadlo musí být nainstalováno** v minimální vzdálenosti od obrubně bazénu, čímž se předejde postřikání přístroje vodou. Tato vzdálenost je stanovena elektrickou normou platnou v zemi použití.
- **Tepelné čerpadlo nesmí být nainstalováno:**
 - v blízkosti zdroje tepla nebo hořlavého plynu,
 - v blízkosti silnice s rizikem postřiku vodou nebo blátem,
 - čelem k silnému větru,
 - s foukáním směrem k trvalé nebo přechodné překážce (okno, zeď, živý plot) vzdálené méně než 3 metry.

2.2 Ustavení přístroje

- Umístěte přístroj na stabilní, pevný a vodorovný povrch,
- Ochraňte jej před riziky záplavy způsobené kondenzáty produkovanými za chodu přístroje.



 Protivibrační prvky jsou umístěny pod podstavcem tepelného čerpadla. Možnost připevnění přístroje k zemi prostřednictvím děr v podstavci přístroje nebo lišt (nejsou součástí dodávky). Na zadní straně balení se nachází schéma děrování.

2.3 Hydraulické připojení

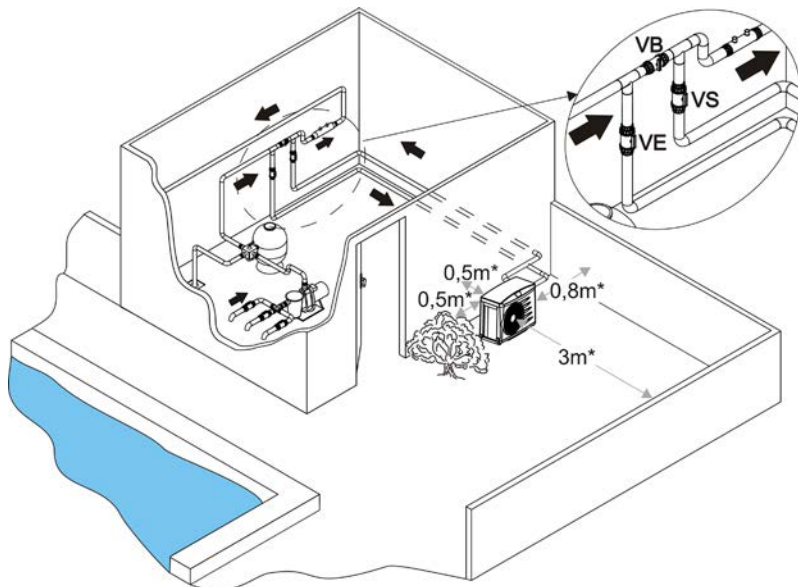

VE: ventil vstupu vody
 VB: obtokový ventil (by-pass)
 VS: ventil výstupu vody
 * minimální vzdálenost

Z200		M2	M3	M4	M5
Zkušební tlak	bar	6			
Provozní tlak	bar	1,5			
Ztráta tlaku	mCE	1	1	1,5	1,5
Optimální nejnižší průtok vody	m ³ /h	4	6	8	8
Maximální průtok vody*	m ³ /h	10			

* průtok nesmí být překročen



Dbejte na směr hydraulického připojení (viz odstavec „Rozměry“ v příloze).

- Připojení se provede na trubku $\varnothing 40$ nebo $\varnothing 50$ pomocí dodané redukce (viz odst. 1.2), pomocí polo-spojek, a to na filtrační obvod bazénu, za filtrem a před čističku vody.
- Instalace by-pass je povinná a usnadňuje pracovní zásahy na zařízení.
- Upravte průtok vody pomocí ventilu VB a nechte ventily VE a VS otevřené.
- Zkontrolujte správné utažení hydraulických spojek a zda nedochází k únikům.



Odvod kondenzátů: pozor, vaše zařízení může denně odvádět několik litrů vody, je důrazně doporučeno zapojit odvod k odpadnímu vedení. Připojte trubku s vnitřním průměrem $\varnothing 15$ (není součástí balení) ke koleni a připojte je pod podstavec zařízení (součást balení, viz odst. 1.2).

2.4 Elektrická spojení

2.4.1 Napětí a ochrana

- Stroj je určen k připojení na hlavní napájení s neutrálním systémem TT a TN.S,
- Elektrická ochrana: jističem (křivka D) (kalibr viz odst. 2.4.3) se systémem ochrany proti chybovému proudu 30 mA (jistič nebo vypínač).



Přijatelné kolísání napětí: -10%, +7% (během provozu).

2.4.2 Zapojení

- Ověřte, zda napájecí kabel správně drží ve svorkovnici.

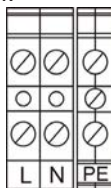

fáze (L) + nulový (N) + uzemnění (PE)



- Špatně utažené svorky mohou způsobit zahřátí svorkovnice, jehož následkem je ztráta záruky.
- Přístroj musí být bezpodmínečně uzemněn.
- Riziko zásahu elektrickým proudem uvnitř přístroje.
- Pouze kvalifikovaný a zkušený technik je oprávněn provést kabeláže v přístroji.
- Výměna poškozeného napájecího kabelu musí být provedena kvalifikovaným technikem.

2.4.3 Průřez kabelů

- Průřez napájecího kabelu: pro maximální délku 20 metrů (výpočtový základ: NFC15-100), musí být ověřen a přizpůsoben instalačním podmínkám.

Z200	Napětí	I maximální příkon		Minimální průřez kabelu		Elektrická ochrana
		A		mm ²		A
M2	230V-50Hz	5,2		3x1,5	3G1,5	16
M3	230V-50Hz	8,7		3x1,5	3G1,5	16
M4	230V-50Hz	12,4		3x2,5	3G2,5	20
M5	230V-50Hz	15,5		3x2,5	3G2,5	20

2.4.4 Volitelná připojení

Priorita ohřevu:

- Funkce: zásobení pro spuštění provozu filtračního čerpadla (v cyklech o nejméně 5 minutách každých 220 minut (čas lze upravit, viz odst. 3.3) s filtrací udržovanou v provozu, pokud je teplota v bazénu nižší než požadovaná teplota).
- Pro připojení zapojte časovač filtrace ke svorkám 1 a 2, mezi svorky 3 a 4 umístěte bočník.

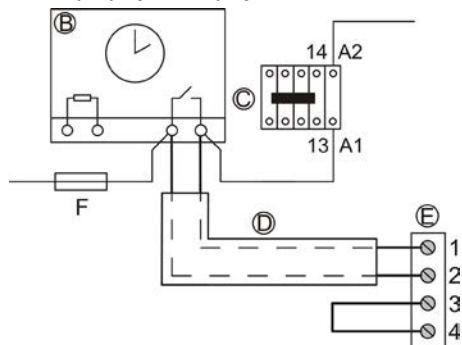

A1-A2: napájení cívky stykače výkonu filtračního čerpadla

B: časovač filtrace

C: stykač výkonu (trojpolový nebo dvojpólový), který napájí motor filtračního čerpadla

D: nezávislý spojovací kabel pro funkci „priorita ohřevu“

E: svorka tepelného čerpadla

F: pojistka

Odsazený ovládací modul:

- Přístroj je vybaven možností dálkového řízení s pomocí kabelu.
- Funkce: vzdálené ovládání činnosti tepelného čerpadla.
- Pro připojení postupujte podle návodu k použití odsazeného ovládacího modulu.

3. Použití

3.1 Prezentace regulace







Symbol	Určení	Stálý	Blikající	Vypnuto
	Průtok vody	Správný průtok vody	Příliš slabý nebo žádný průtok vody	/
	Ohřev	Aktivní	probíhá spuštění	Neaktivní
	Teplota okolního vzduchu	Dostatečná	Nedostatečná	/
	Priorita ohřevu připojena	Priorita ohřevu připojena a s požadavkem na vytápění	Priorita ohřevu připojena, ale bez požadavku na vytápění	Priorita ohřevu nepřipojena
	Porucha	Aktuální porucha, viz odst. 5	Priorita ohřevu připojena, s požadavkem na vytápění, ale průtok vody je příliš slabý nebo neexistuje	Bez vad
	Tlačítko „zapnuto/vypnuto“			
SET	Tlačítko čtení teploty vody bazénu nebo nastavení parametrů			
	Tlačítko nastavení hodnot			

3.2 Kontroly před uvedením do provozu

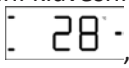
- Správné utažení hydraulických spojů,
- Dobrá stabilita (vyrovnaný a kolmo postavený přístroj),
- Napájecí elektrický kabel musí být chráněn před řeznými nebo horkými prvky, které by ho mohly poškodit nebo rozdrtit.

3.3 Spuštění přístroje

- Zapněte oběh vody a v případě přítomnosti ventilů je nastavte (viz §1.3.3),
- Elektricky zapojte tepelné čerpadlo: (č. verze programu se liší podle modelu), pak ,
- **Spuštění:** stiskněte na 2 sekundy tlačítko : pak se na obrazovce zobrazí automaticky nastavená teplota,
- Spuštění přístroje po časovém programu může trvat až 5 minut,
- **Nastavení požadované teploty** (tzv. „doporučený bod“): když je zapnuto tepelné čerpadlo, stiskem tlačítka nebo nastavíte teplotu.
- **Načtení teploty vody:** jakmile voda obíhá v tepelném čerpadle, stiskněte tlačítko **SET**: bliká 10 sekund, pak se zobrazí stálá konsignační teplota,

- Možnost zablokování klávesnice:
 - Zablokování klávesnice: stiskněte současně ▲ a ▼ po dobu 3 sekund:  se zobrazí po dobu 3 sekund a následně: .
 - Odblokování klávesnice: stiskněte současně ▲ a ▼ po dobu 3 sekund:  bliká po dobu 4 sekund a následně: .
- Změna času mezi 2 filtracemi pro funkci „priorita ohřevu“ (hodnota v počtu minut):
 - Stiskněte současně  a **SET** po dobu 3 sekund:  se zobrazí,
 - stiskněte ▲, dokud se nezobrazí parametr , pak stiskem **SET** změníte parametr pomocí tlačítek ▲ a ▼.
 - Jakmile je hodnota upravena, stiskem tlačítka **SET** ji potvrdíte,
 - stiskněte  a odejděte z nabídky.

3.4 Ověření po spuštění přístroje

Po spuštění Vašeho tepelného čerpadla zastavte přechodně oběh vody za účelem ověření, zda se Váš přístroj zastaví (po několika sekundách spuštěním ovladače průtoku):  kontrolka průtoku vody musí blikat.

3.5 Zazimování



Zazimování je nezbytné, v opačném případě hrozí riziko zamrznutí kondenzátoru, tento případ není pokryt zárukou. Přístroj hermeticky nezakrývat, předejde se tím poškození přístroje kondenzací.

- Tepelné čerpadlo zastavte stisknutím tlačítka  po dobu 2 sekund a odpojte je od elektřiny,
- Zkontrolujte, že v tepelném čerpadle neprotéká voda,
- Vypusťte vodní kondenzátor (riziko zamrznutí) odšroubováním dvou spojů na vstupu a výstupu vody bazénu na zadní straně tepelného čerpadla,
- V případě kompletního zazimování bazénu oba spoje jedním otočením zašroubujte zpět, aby se předešlo vniknutí cizího tělesa do kondenzátoru,
- V případě zazimování pouze tepelného čerpadla: nezašroubovávejte spoje, ale nasadte 2 zátky (součástí dodávky) na vstupy a výstupy vody z kondenzátoru.
- Nasadte zazimovací odvětrávanou mikro příkrývku na tepelné čerpadlo (součást balení).

4. Údržba

4.1 Instrukce k údržbě



Za účelem ověření správného fungování přístroje, zachování jeho výkonu a předejití některým poruchám, se doporučuje celková údržba přístroje během zazimování a před novým spuštěním (nejméně jednou ročně). Odpovědnost za tyto kroky nese uživatel a musí je provádět mechanik. Nepoužívejte vysokotlaké čističe.

- Zajistěte, aby žádné cizí těleso neucpalo větrací mříž,
- Vyčistěte odpařovač (informace ohledně umístění viz § „Rozměry“ v příloze) za pomoci štětce s jemnými vlákny pod proudem měkké vody (odpojit napájecí kabel), neohýbejte kovové lopatky, pak očistěte trubici pro odvod kondenzátů, abyste odstranili nečistoty, které ji mohou ucpat.
- Vyčistěte vnější část přístroje, nepoužívejte prostředky na bázi rozpouštědel,
- Zkontrolujte správný chod regulace.
- Zkontrolujte správný odtok kondenzátů za chodu přístroje.
- Zkontrolujte bezpečnostní prvky.
- Zkontrolujte uzemnění kovových prvků.
- Zkontrolujte utažení a spoje elektrických kabelů a čistotu elektrické skříně.

4.2 Recyklace



Tento symbol znamená, že přístroj nesmí být vyhozen do nádoby na odpadky. Tento přístroj bude předmětem selektivního sběru za účelem dalšího použití, recyklace nebo valorizace. Pokud obsahuje látky, které jsou potenciálně nebezpečné pro prostředí, pak tyto látky budou odstraněny nebo neutralizovány. O podmínkách recyklace se prosím informujte u Vašeho prodejce.

5. Řešení problémů

5.1 Zobrazení

Symbol	Určení	Příčina	Řešení
E02	Porucha čidla teploty vzduchu	Čidlo mimo provoz nebo špatně připojené	Výměna čidla, kontaktujte svého prodejce nebo kvalifikovaného technika
E03	Porucha odmrazovacího čidla	Čidlo mimo provoz nebo špatně připojené	Výměna čidla, kontaktujte svého prodejce nebo kvalifikovaného technika
E04	Porucha nízkého tlaku	Porucha nízkého tlaku v chladicím okruhu (pokud porucha nemizí ani po potvrzení)	Kontaktujte svého prodejce nebo kvalifikovaného technika
E05	Porucha vysokého tlaku	<ul style="list-style-type: none"> Do přístroje pronikla emulze vzduchu a vody, Porucha průtoku vody Měřič průtoku vody zablokovaný Výměník zanesen nebo zablokovaný Příliš vysoká teplota vody (maximálně 32 °C) 	<ul style="list-style-type: none"> Zkontrolujte hydraulický okruh bazénu Zvyšte průtok pomocí obtokového ventilu, ověřte, zda filtr bazénu není zanesený, Zkontrolujte ovladač průtoku Vyčistěte výměník Pokud porucha nemizí, přivolejte autorizovaného mechanika Počkejte, až teplota klesne
E06	Porucha čidla teploty vzduchu	Čidlo mimo provoz nebo špatně připojené	Výměna čidla, kontaktujte svého prodejce nebo kvalifikovaného technika
E07	Porucha odmrazovacího cyklu (>20 minut)	<ul style="list-style-type: none"> Příliš nízká teplota vzduchu Větrání nefunguje Znečištěný odpařovač Chybná hodnota od sondy vzduchu nebo odmrazování 	<ul style="list-style-type: none"> Vyčkat až se teplota dostane do provozního rozsahu Kontaktujte svého prodejce nebo kvalifikovaného technika Vyčistěte výparník (viz §2.1) Kontaktujte svého prodejce nebo kvalifikovaného technika

5.2 Poruchy přístroje

Funkční závada	Možné příčiny	Řešení
Přístroj nefunguje	<ul style="list-style-type: none"> Žádné zobrazení Teplota v bazénu je vyšší než doporučená teplota Na displeji se zobrazuje zpráva Chybí průtok vody nebo není správný Teplota vzduchu je příliš nízká 	<ul style="list-style-type: none"> Zkontrolujte zdrojové napájení a pojistku F1 Zvyšte doporučenou teplotu Zkontrolujte význam zprávy z odst. 5.1 Zkontrolujte průtok vody (by-pass, filtrace) Počkejte, až se teplota dostane do provozního rozsahu
Zařízení funguje, ale teplota vody nestoupá	<ul style="list-style-type: none"> Nedostatečný čas filtrace Neodpovídající období používání Tepelné čerpadlo je poddimenzováno Automatické plnění bazénu vodou je zablokováno v otevřené poloze Nepoužíváte izotermální příkrývku Znečištěný odpařovač Zařízení je špatně umístěno Na displeji se zobrazuje zpráva 	<ul style="list-style-type: none"> Nastavte filtraci do ručního režimu non-stop pro zvýšení teploty Zkontrolujte, zda je vnější teplota vhodná pro provozní rozsah (viz odst. 1.3) Zkontrolujte parametry tepelného čerpadla v závislosti na bazénu Ověřte správnou funkčnost automatického plnění Nasadte izotermální příkrývku Vyčistěte výparník (viz §2.1) Zařízení je nutno nainstalovat venku. Zkontrolujte, zda nejméně 4 metry od strany ofukování a 0,50 metru za tepelným čerpadlem není žádná překážka (viz odst. 2) Zkontrolujte význam zprávy z odst. 5.1
Ventilátor se otáčí, ale kompresor se občas zastaví bez chybové zprávy	<ul style="list-style-type: none"> Tepelné čerpadlo provádí občas odmrazovací cykly Znečištěný odpařovač 	<ul style="list-style-type: none"> Běžné, pokud je vnější teplota nižší než 12 °C Vyčistěte výparník
Tepelné čerpadlo způsobí odpojení jističe	<ul style="list-style-type: none"> Jistič je poddimenzovaný nebo nesprávně nadimenzovaný Průřez kabelu je poddimenzován Napájecí napětí je příliš nízké 	<ul style="list-style-type: none"> Zkontrolujte jistič (viz odst. 2.4.3) Zkontrolujte průřez kabelu (viz odst. 2.4.3) Kontaktujte dodavatele elektrické energie

5.3 Časté otázky



Je možné zlepšit vzestup teploty?	Za účelem zlepšení účinnosti Vašeho tepelného čerpadla se doporučuje:	<ul style="list-style-type: none"> • Bazén přikrýt pokrývkou (bublínková plachta, bazénové žaluzie...), čímž se předejde ztrátám tepla. • Využít období, kdy jsou vnější teploty mírné (průměrně > 10 °C v noci), tím se zajistí snadnější vzestup teploty (ten může trvat několik dní, jeho doba trvání se mění v závislosti na klimatických podmínkách a rozměrech tepelného čerpadla). • Zachovejte výparník v čistotě.
	Ověřte, zda je doba filtrace dostatečná	<ul style="list-style-type: none"> • Během fáze vzestupu teploty musí být oběh vody nepřetržitý (non-stop). • K udržení teploty po celou dobu sezóny přejít na „automatický“ oběh v trvání minimálně 12hod/denně (čím delší bude doba, tím bude provozní rozsah čerpadla dostačující pro ohřev vody).
	Nastavení nastavovacího bodu na maximum nebude mít za následek rychlejší ohřev vody.	
Proč mé tepelné čerpadlo nehřeje?	<ul style="list-style-type: none"> • Při spuštění zůstane přístroj po dobu 30 sekund v režimu „pauza“ a následně se spustí: ověřte, zda tato doba uplynula. • Když je dosažena doporučená teplota, tepelné čerpadlo přestane vyhřívat: zkontrolujte, zda je teplota vody nižší než doporučená teplota (viz odst. 3.3) • Když je průtok vody nulový nebo nedostatečný, tepelné čerpadlo se zastaví: ověřte, zda voda správně proudí tepelným čerpadlem a zda jsou správně napojeny hydraulické spoje. • Tepelné čerpadlo se zastaví jakmile venkovní teplota klesne pod 7 °C: ověřte venkovní teplotu. • Je možné, že tepelné čerpadlo odhalilo provozní poruchu: zkontrolujte, zda se kód zobrazí na displeji, pokud tomu tak je, viz odst. 5.1. • Pokud tyto body byly ověřené a problém přetrvává: kontaktujte svého prodejce 	
Z přístroje vytéká voda: je to normální?	<ul style="list-style-type: none"> • Z přístroje vytéká voda nazvaná kondenzát. Tato voda je vlhkost obsažená ve vzduchu, která se při kontaktu s určitými studenými orgány v tepelném čerpadle sráží. • Pozor: z vašeho přístroje může vytéct několik litrů vody denně. 	
Kde má být umístěn systém úpravy vody vzhledem k ohřevnému systému?	<ul style="list-style-type: none"> • Systém úpravy vody (chlorátor, solný elektrolyzátor, atd.) musí být nainstalován nejlépe před tepelným čerpadlem (viz implantace §2.3) a být s tímto čerpadlem kompatibilní (informovat se u výrobce). 	

CS

6. Registrace výrobku

Zaregistrujte si svůj výrobek na našich Internetových stránkách:

- buďte mezi prvními, kteří obdrží informace o novinkách Zodiac® a o našich nabídkách,
- Pomozte nám neustále zlepšovat kvalitu našich výrobků.

Evropa a zbytek světa	www.zodiac-poolcare.com	
Amerika	www.zodiacpoolsystems.com	
Austrálie – Tichomoří	www.zodiac.com.au	

Elektrické schéma

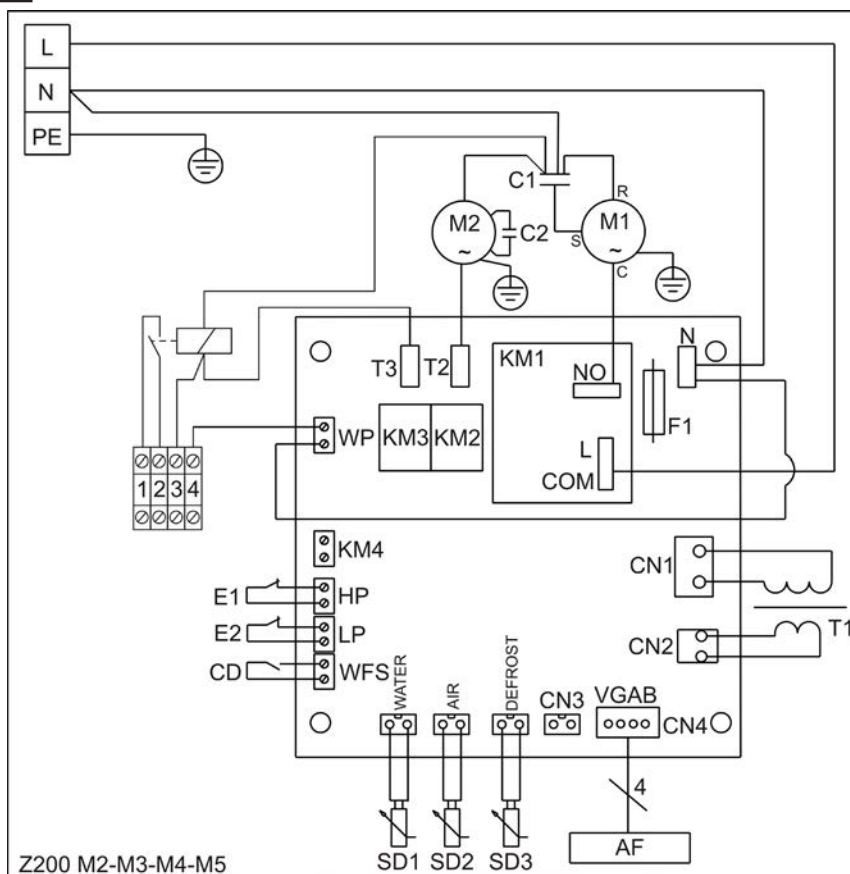

L-N-PE	Chráněné napájení 230V-1N-50Hz	KM2	Relé ventilátoru
AF	Digitální zobrazení	KM3	Relé přídavného čerpadla
⏚	Uzemnění	KM4	Dodatečné relé
C1	Kondenzátor kompresoru	M1	Kompresor
C2	Kondenzátor ventilátoru	M2	Ventilátor
CD	Měřič průtoku	SD1	Sonda teploty vody
E1	Regulátor vysokého tlaku	SD2	Sonda teploty vzduchu
E2	Regulátor nízkého tlaku	SD3	Odmrazovací sonda
F1	Pojistka	T1	Transformátor
KM1	Relé kompresoru	1-2-3-4	Svorka pro přednostní připojení ohřevu

Rozměry a popis

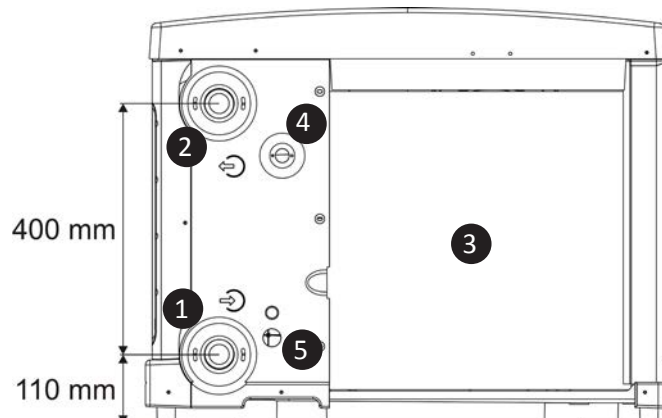
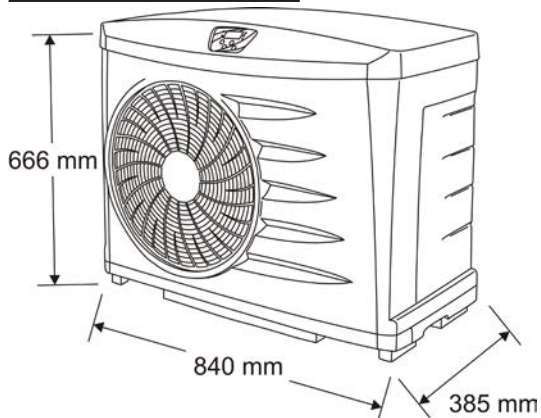

Z200	Hmotnost (Kg)
M2	40
M3	45
M4	50
M5	53

1	Přívod bazénové vody
2	Vývod bazénové vody
3	Odpařovač
4	Místo pro vrtání pro průchod kabelu pro přednostní vyhřívání
5	Místo pro vrtání pro průchod kabelu pro dálkové ovládání

Prodejce tepelných čerpadel Zodiac Z200:

www.bazenonline.cz