

Bazénové odvlhčovač STORM 50, 70, 100



Ilustrační foto

Návod k instalaci a použití

 **Bazenonline.cz**
SPECIALIZOVANÝ OBCHOD

OBSAH

1. Předmluva	1
2. Bezpečnostní opatření	2
2.1 Značky	2
2.2 Ikony	2
2.3 Výstrahy	2
2.4 Pozor	3
3. Technická data	4
3.1 Parametry	4
3.2 Výkonová křivka	5
3.3 Rozměry	6
3.4 Princip funkce	6
3.5 Vlastnosti výrobku	7
3.6 Hygrostatické řízení	7
4. Instalace	8
4.1 Instalační opatření	8
4.2 Umístění	8
4.3 Minimální instalační vzdálenosti	8
4.4 Drenáž	9
5. Použití	10
5.1 Pokyny k ovládacímu panelu	10
5.2 Pokyny k obsluze	11
5.3 Návod k použití dálkového ovládacího spínače	12
6. Údržba	13
6.1 Údržba	13
6.2 Odstraňování závad	14
7. Příloha	15
7.1 PCB I/O Port	15

1. Předmluva

Děkujeme vám, že jste si vybrali odvlhčovač plaveckých bazénů pro kontrolu klimatu v prostoru svého bazénu. Tento výrobek přísně dodržuje konstrukční a výrobní normy pro dosažení dokonalého výkonu, vysoké spolehlivosti a dobré adaptability.

Před prvním zapnutím zařízení se přečtěte celý návod. Je důležité znát správné postupy obsluhy pro zařízení a všechna bezpečnostní opatření pro předcházení možnosti poškození majetku a nebo úrazů osob. Zařízení neupravujte ani do něj sami nezasahujte, neboť to může vést k nebezpečným situacím a výrobce nenese odpovědnost za žádné způsobené škody.

Tyto pokyny je nutno pečlivě dodržovat a musejí být vždy k dispozici u zařízení. Pokud dojde k jejich ztrátě nebo poškození, obraťte se prosím na místní centrum technických služeb.

1.1 Nedodržování těchto doporučení vede k zániku záruky.



- Toto zařízení musí být instalováno autorizovaným instalátérem.
- Všechny opravářské nebo servisní zásahy musejí být provedeny oddělením technických služeb nebo profesionálně kvalifikovaným personálem.
- Všechny opravy nebo servisní zásahy musejí být provedeny ve specifikovaných intervalech a časech.
- Používejte JEN náhradní díly dodávané výrobcem.

1.2 V případě netěsnosti systému odpojte napájení zařízení a co nejdříve zavolejte oddělení technických služeb nebo jiný profesionálně kvalifikovaný personál, a nezasahujte sami do zařízení.

Pokud zařízení není dlouhodobě používáno, je nutno odpojit jeho napájení.

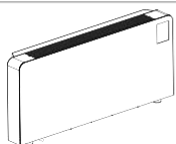

1.3 Balící list (obr. 1)

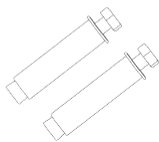
Obr. 1



Hlavní jednotka	Nástěnný nosný držák	Návod	Expanzní šrouby
			

2. Instalační opatření



2.1 Značky



Značka	Význam
 VÝSTRAHA	Nesprávná obsluha může vést k usmrcení nebo těžkým úrazům osob.
 POZOR	Nesprávná obsluha může vést k úrazům osob nebo věcným škodám.



2.1 Ikony

Ikona	Význam
	Zákaz. Co je zakázáno, je uvedeno v blízkosti této ikony.
	Povinný postup. Je nutno provést uvedený postup.
	Pozor (včetně výstrah) Dejte prosím pozor na to, co je uvedeno.

2.3 Výstrahy



INSTALACE	 JE NUTNÝ PROFESIONÁLNÍ INSTALATÉR	Instalaci pověřte specializovaný personál. Nesprávná instalace může vést k netěsnosti, úrazu osob elektrickým proudem nebo požáru.
	 JE NUTNÉ UZEMNĚNÍ	Zkontrolujte, zda zařízení je správně uzemněno. Nesprávné uzemnění může vést k úrazu osob elektrickým proudem.



OBSLUHA	 ZÁKAZ	Nestrkejte prsty nebo jiné předměty do ventilátoru nebo výparníku zařízení, jinak může dojít k poškození.
	 VYPNĚTE NAPÁJENÍ	Pokud zařízení nefunguje správně nebo z něj uniká zápach, odpojte prosím okamžitě napájení zařízení.

PŘEMÍSTOVÁNÍ A OPRAVY	 PŘEDEJTE	Pokud zařízení má být přemístěno nebo opětovně instalováno, předejte prosím provedení prodejci nebo kvalifikované osobě. Nesprávná instalace může vést k úniku vody, úrazu elektrickým proudem, jinému úrazu nebo požáru.
	 ZÁKAZ	Je zakázáno opravovat zařízení vlastními prostředky, jinak může dojít k úrazu elektrickým proudem nebo požáru.
	 PŘEDEJTE	Pokud je zapotřebí zařízení opravit, předejte prosím provedení prodejci nebo kvalifikované osobě. Nesprávná přeprava nebo oprava může vést k úniku vody, úrazu elektrickým proudem, jinému úrazu nebo požáru.

2. Instalační opatření

2.4 Pozor

INSTALACE	Význam
 Upevnění zařízení	Zajistěte, aby základ zařízení byl dostatečně pevný pro zabránění náklonu nebo pádu zařízení.
 Potřeba jističe	Zajistěte, aby pro zařízení byl k dispozici jistič. Nepoužití jističe může vést k úrazu elektrickým proudem nebo požáru.

OBSLUHA	Význam
 Zkontrolujte instalační základ	Instalační základ prosím pravidelně kontrolujte pro zabránění náklonu nebo poškození, které by mohlo ohrozit osoby nebo poškodit zařízení.
 Odpojte napájení	Před čištěním nebo údržbou prosím odpojte napájení zařízení.
 Zákaz	Použijte prosím vhodnou pojistku. Při použití mědi nebo železa jako náhrady pojistky může dojít k závadě, nebo i požáru.



Výstraha:

Pamatujte na to, že při používání tohoto výrobku je nutno dodržovat některé základní zásady:

1. Toto zařízení není určeno k používání osobami (včetně dětí) se sníženými fyzickými, smyslovými nebo mentálními schopnostmi nebo nedostatečnými zkušenostmi a znalostmi, pokud nejsou pod dohledem nebo nebyly poučeny o používání zařízení osobou, odpovědnou za jejich bezpečnost. Je nutno dávat pozor na děti, aby si se zařízením nehrály.
2. Je zakázáno dotýkat se zařízení mokřými rukama nebo tělem, pokud jste bosí.
3. Je zakázáno provádět jakékoli čištění před odpojením zařízení od elektrického síťového napájení vypnutím hlavního spínače systému do polohy OFF.
4. Je zakázáno upravovat bezpečnostní nebo seřizovací zařízení nebo provádět seřizování bez oprávnění a oznámení výrobcí.
5. Je zakázáno vytahovat, řezat nebo dělat uzly na elektrických kabelech vystupujících ze zařízení, i v případě, že je odpojené od elektrického napájení.
6. Pokud je napájecí kabel poškozený, musí být vyměněný výrobcem, naším servisním zástupcem nebo podobným způsobem kvalifikovanou osobou, aby se zabránilo nebezpečí.
7. Je zakázáno strkat předměty nebo cokoli jiného do vstupních nebo výstupních mříží.
8. Je zakázáno vyhazovat nebo ponechávat v dosahu dětí obalové materiály, které by mohly být zdrojem nebezpečí.
9. Je zakázáno lézt na zařízení nebo na něj pokládat jakékoli předměty.
10. Je zakázáno dotýkat se zařízení holýma rukama, neboť vnější díly zařízení mohou dosahovat teplot přes 70 °C.
11. Zařízení musí být instalováno v souladu s národními elektroinstalačními předpisy.

3. Technická data

3.1 Parametry

- Odvlhčovač plaveckého bazénu

Model	Jednotka	STORM 50	STORM 70	STORM 100
Jmenovitý výkon	l/h	2,2	3,0	4,3
Odvlhčovací výkon za den	l	53	72	103
Maximální plocha bazénu	m ²	42	60	83
Hladina hluku	dB(A)	44	46	48
Jmenovité napětí / frekvence	/	220-240V ~/50Hz		
Jmenovitý příkon	kW	0,93	1,13	1,97
Jmenovitý provozní proud	A	4,1	5,0	8,7
Maximální příkon	kW	1,02	1,32	2,28
Maximální provozní proud	A	4,3	5,85	10
Relativní vlhkost	% RH	40 ~ 90	40 ~ 90	40 ~ 90
Teplota	°C	10 ~ 36		
Rozměry (D x Š x V)	mm	Viz 3.3		
Čistá hmotnost	kg	Viz typový štítek / štítek na obalu		
Chladivo	/	R410A		
Průměr kondenzační trubky	mm	16	16	16

Zkušební podmínky: okolní teplota: 30 °C, relativní vlhkost: 80 %.

Provozní meze: teplota 10 °C ~36 °C
relativní vlhkost 40 % ~ 90 %

3. Technická data

Výkonová křivka

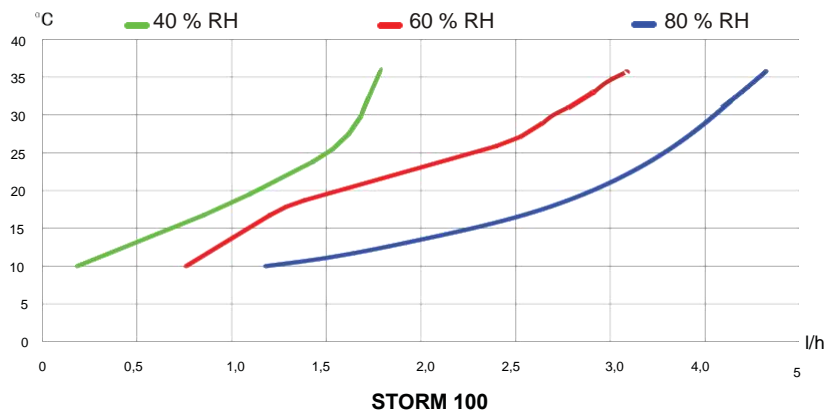
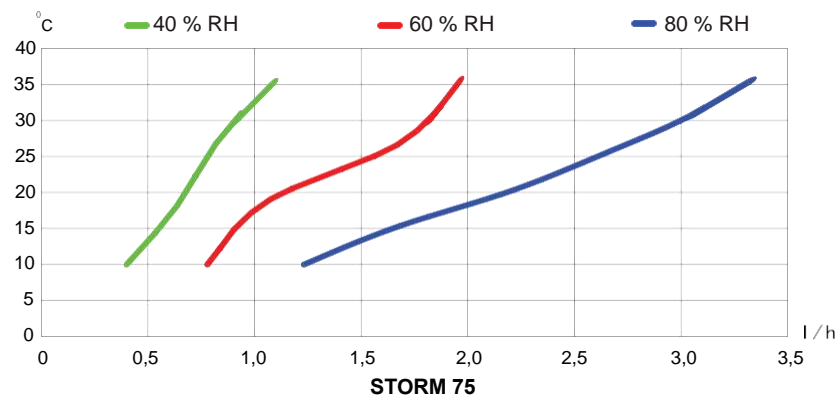
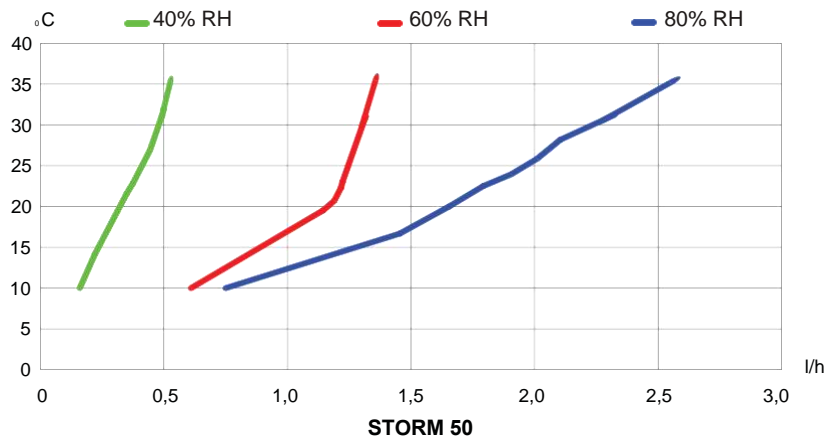

3. Technická data

3.3 Rozměry

3.3.1 Odpovídající model výrobku: 590ST-022/030/043

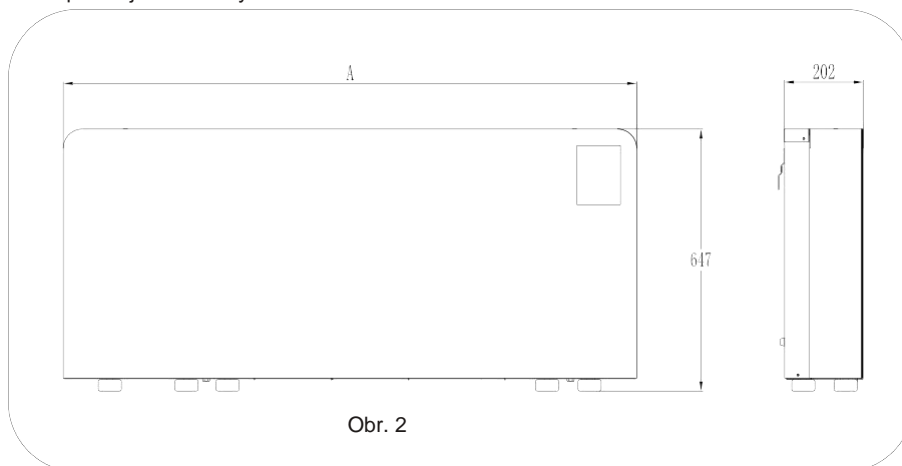

Model	STORM 50	STORM 75	STORM 100
Délka: A	1295	1495	1495

3.4 Princip funkce:

Zařízení pracuje na principu odebírání vlhkosti ze vzduchu pomocí chlazené spirály s malým ventilátorem. Na chladné spirále chladicího zařízení kondenzuje voda, která se odvádí a vzduch se pak opět ohřívá teplou spirálou. Tento proces pracuje neúčinněji při vysokých okolních teplotách s vysokou teplotou rosného bodu (obr. 3).

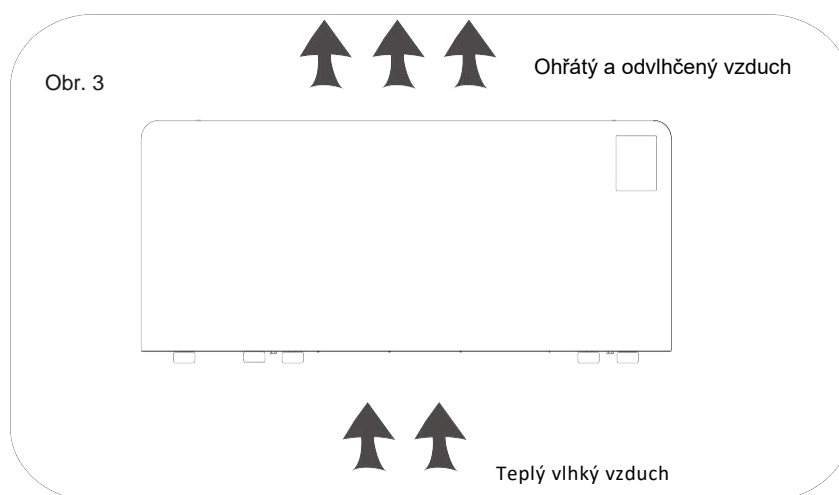

3. Technická data

3.5 Vlastnosti výrobku

3.5.1 Velmi nízká hlučnost

S pokročilou technologií vedení vzduchu a supertichým tangenciálním ventilátorem může zařízení pracovat s ultranízkou hlučností.

3.5.2 Ultratenká skříň

S ultratenkou skříň o hloubce 200 mm, která je výsledkem kompaktní konstrukce, vám zařízení může ušetřit více prostoru v porovnání s běžnými odvlhčovači s hloubkou 400 mm.

3.5.3 Moderní vzhled

S pohledným a moderním obloukovým rámem a elegantní a půvabnou sněhově bílou barvou bude zařízení dokonale ladit s prostředím vašeho bazénu.

3.5.4 Nově navržený ovladač.

Nově vyvinutý ovladač s jednoduchým ovládacím displejem zajišťuje snadnější a uživatelsky přátelštější obsluhu zařízení.

3.6 Hygrostatické řízení

3.6.1 Odvlhčovač je řízený zabudovaným hygrostatem na jedné straně jednotky a cílová hodnota relativní vlhkosti může být nastavena v rozsahu od 30 % do 90 %.

3.6.2 Zařízení nezačne odvlhčovat, dokud aktuální relativní vlhkost neklesne pod nastavenou hodnotu.

3.6.3 Doporučujeme instalaci externího hygrostatu pro zajištění konstantního měření vlhkosti v prostoru bazénu.

3.6.4 Umístění hygrostatu je nutno provést následujícím způsobem (obr. 4):

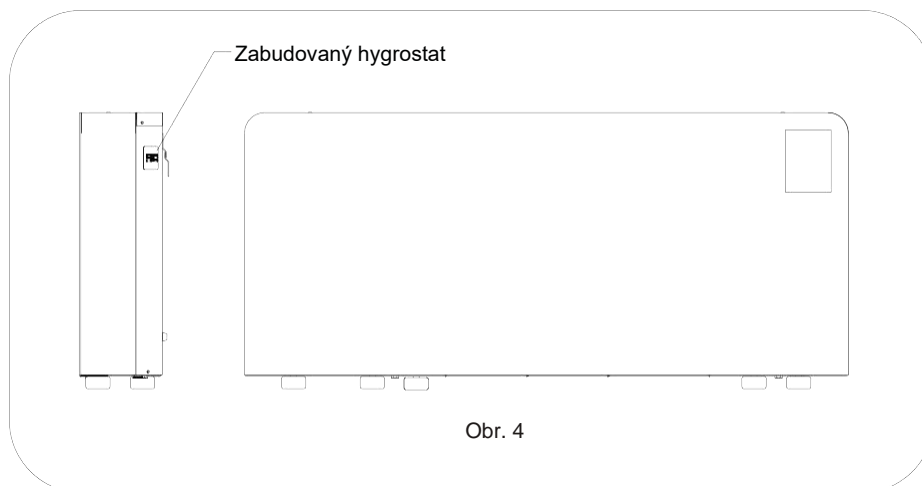

4. Instalace

4.1 Instalační opatření

4.1.1 Pro zajištění správného provedení instalace a dokonalého provozu zařízení prosím pečlivě dodržujte pokyny, uvedené v tomto návodu. Nerespektování uvedených zásad může vést nejen k závadám zařízení, ale také k zániku platnosti záruky, neboť naše firma nenese odpovědnost za jakékoli úrazy osob a zvířat nebo věcné škody.

4.1.2 Je důležité, aby elektrická instalace byla provedena podle platných předpisů, respektovala údaje, uvedené v technickém datovém listu a aby zařízení bylo správně uzemněné.

4.1.3 Zařízení musí být instalované v poloze, která umožňuje rutinní údržbu, jako je čištění filtru.

4.2 Umístění

4.2.1 Vyhněte se instalaci zařízení v blízkosti:

- míst vystavených přímému slunečnímu záření;
- zdrojů tepla;
- na místech s palivovými výpary
- na místech vystavených vysokým frekvencím.

4.2.2 Zajistěte, aby:

- stěna, na které má být zařízení instalováno, byla dostatečně pevná pro zachycení váhy;
- v příslušné části instalační stěny neprobíhala potrubí nebo elektrická vedení;
- instalační stěna byla dokonale rovná;
- byla k dispozici plocha bez překážek, které by mohly omezovat vstupní a výstupní proud vzduchu;
- se přednostně jednalo o vnější obvodovou stěnu, umožňující odvádění z kondenzované vody ven;

4.3 Minimální instalační vzdálenosti

4.3.1 Pro zavěšení zařízení na stěnu se doporučuje odstranění jeho čtyř gumových patek.

4.3.2 Obr. 5 uvádí minimální instalační vzdálenosti mezi odvlhčovacím zařízením bazény, namontovaným na stěně a nábytkem v místnosti.

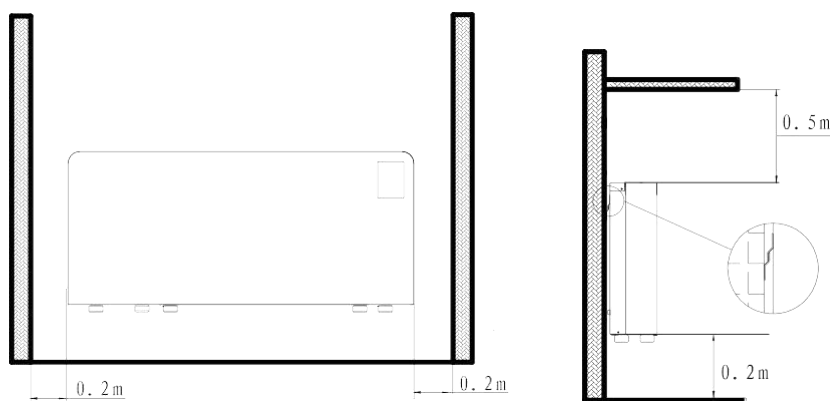

Obr. 5

4. Instalace

4.3.3 Nástěnná instalace

Zasuňte 5 expanzních šroubů do otvorů vyvrtaných vrtákem Ø 10 a nástěnný nosný držák upevněte do vodorovné polohy (obr.6).

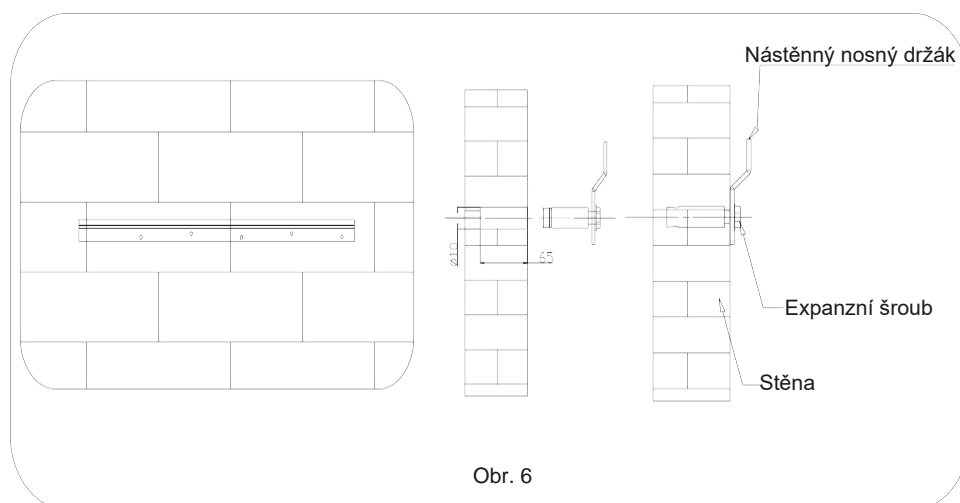

4.4 Drenáž

Podle potřeby zvolte hadici vhodného rozměru pro připojení zamontované hadice (obr.7).

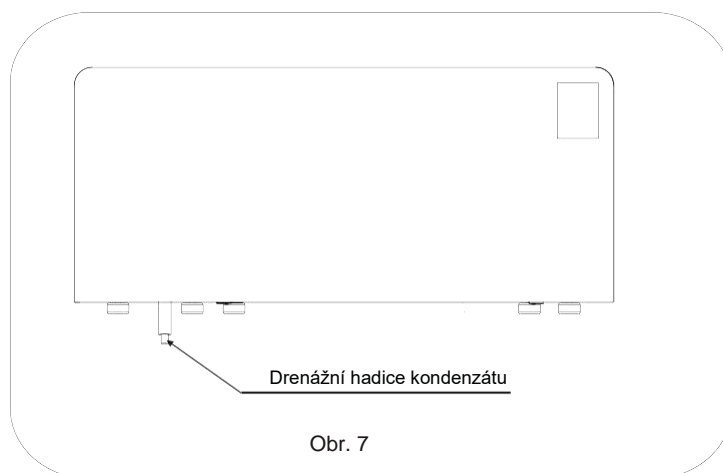

 Pozor:

- Pokud zkondenzovaná voda vytéká přímo do nádoby, výstup kondenzátu by měl být nad nádobou, aby se zabránilo jeho ponoření do nádoby.

5. Použití

5.1 Funkce ovládacího panelu

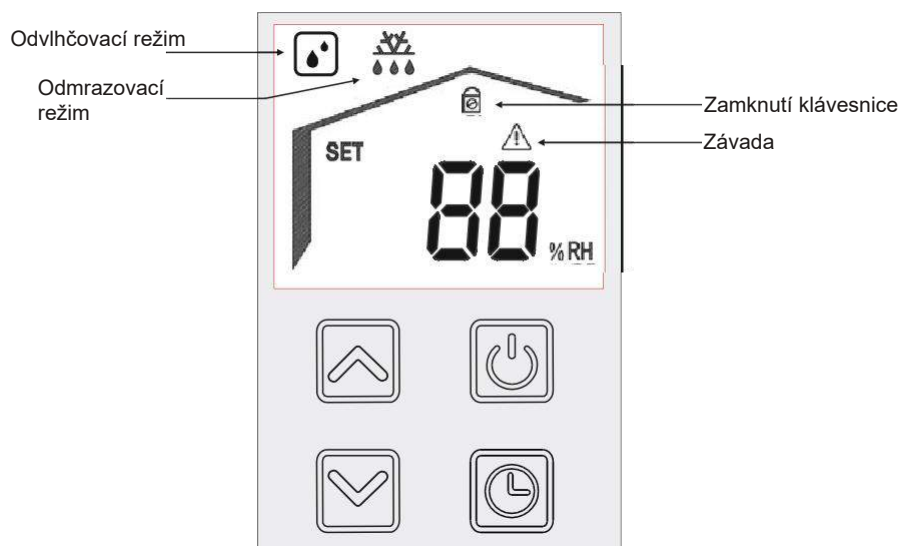

Poznámka

Vzhledem k tomu, že snímač vlhkosti potřebuje po zapnutí zařízení 15 s pro změření teploty, musí uživatel počkat 15 s než zařízení zobrazí přesnou okolní relativní vlhkost.

Během 15 s nesmí uživatel provést žádný postup. Na displeji se prvních 5 s zobrazuje 88 a číslo verze programu, jako 1.0 dalších 10 sekund..

Tlačítka přestanou svítit po 90 s bez provedení obsluhy. Potom se při prvním doteku tlačítka opět rozsvítí. Nyní můžete dále obsluhovat zařízení.

5.1.1 Tlačítka



ON OFF

Toto tlačítko stiskněte pro zapnutí / vypnutí zařízení. Toto tlačítko stiskněte na 5 s pro zamknutí / odemknutí klávesnice.



UP

Toto tlačítko stiskněte pro kontrolu cílové hodnoty relativní vlhkosti.

Toto tlačítko stiskněte znovu pro zvýšení cílové hodnoty relativní vlhkosti.



DOWN

Toto tlačítko stiskněte pro kontrolu cílové hodnoty relativní vlhkosti.

Toto tlačítko stiskněte znovu pro snížení cílové hodnoty relativní vlhkosti.



TIMER

Když je zařízení vypnuté, můžete nastavit čas zapnutí stiskem tohoto tlačítka.

Když je zařízení zapnuté, můžete nastavit čas vypnutí stiskem tohoto tlačítka.

5. Použití

5.2 Návod k použití ovládacího panelu

5.2.1 Zapnutí/vypnutí napájení

Zařízení můžete zapnout / vypnout stiskem hlavního spínače .

Při zapnutém zařízení se na panelu zobrazuje momentální okolní relativní vlhkost. Svítí ikona režimu a hlavní spínač.

Při vypnutém zařízení se na panelu nezobrazuje momentální okolní relativní vlhkost. Ikona režimu a hlavní spínač nesvítí.

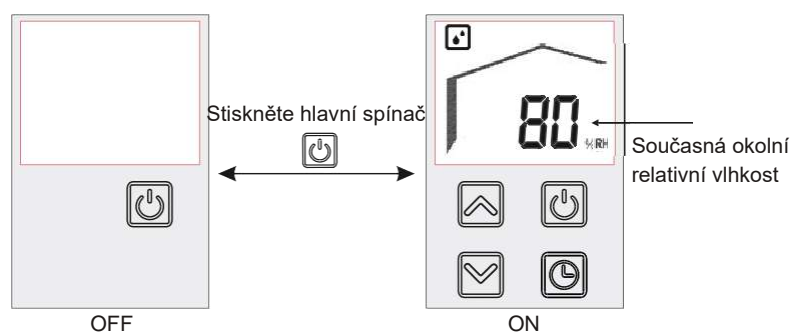

5.2.2 Nastavení relativní vlhkosti

Současná okolní relativní vlhkost

Relativní vlhkost



Poznámka

1. Pokud uživatel po nastavení relativní vlhkosti, neprovede 5 s žádnou akcí, displej se vrátí na úvodní obrazovku a automaticky uloží uživatelské nastavení.
2. Při opětovném zapnutí zařízení systém pracuje podle posledního nastavení.

5. Použití

5.2.3 Odvlhčovací režim

Když je zařízení v odvlhčovacím režimu svítí LED pro ikonu "💧" a :

1. Pokud A (aktuální relativní vlhkost vzduchu v místnosti) \geq TRH (cílová relativní vlhkost) + 5 % RH, a tato podmínka je zachována po dobu 30 s, zařízení začne odvlhčovat.
2. Pokud A (aktuální relativní vlhkost vzduchu v místnosti) \leq TRH (cílová relativní vlhkost) - 5 % RH, a tato podmínka je zachována po dobu 3 min, zařízení přestane odvlhčovat.

5.2.4 Odmrazovací režim

Pokud okolní teplota je nízká, například 11 °C, a potom, co zařízení pracovalo určitou dobu, se výparník může začít pokrývat ledem. Zařízení pak automaticky přepne na odmrazovací režim. Během odmrazování svítí LED pro ikonu "❄️". Po dokončení odmrazování se zařízení vrátí do odvlhčovacího režimu a pracuje podle výše uvedených podmínek.

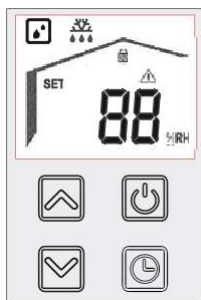

5.2.5 Zobrazení závady

V případě závady na zařízení se na ovládacím panelu zobrazí odpovídající kód závady. Pro získání dalších informací o významu konkrétního kódu závady si prosím prostudujte seznam chybových kódů na straně 15.

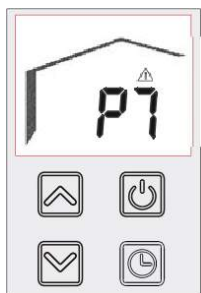

6. Údržba

6.1 Údržba

- Pro zaručení dlouhodobého spolehlivého a bezpečného provozu zařízení se doporučuje provádět údržbu a čištění zařízení každých šest měsíců.
- Pro pravidelné čištění sítě prosím proveďte následující postup:
 - 1) Stiskněte dvě červená tlačítka a síto pomalu stáhněte dolů (obr.8).
 - 2) Oddělte zpětné filtrační síto od zařízení podle obrázku (obr.9).
 - 3) Vyměňte zpětné filtrační síto a propláchněte ho vodou (obr.10).

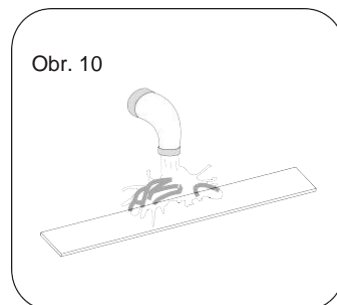
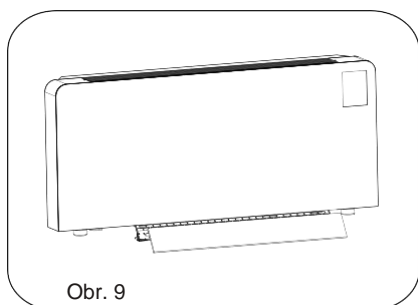
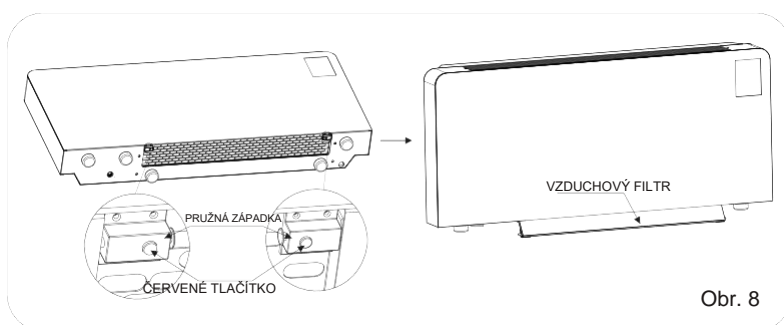

- 4) Filtrační rohož a zpětnou vzduchovou mříž nasadte do původní polohy a stiskněte omezovací kolík (obr.11).
- 5) Vnější povrch zařízení vyčistěte měkkým navlhčeným hadrem (obr.12).

Pro ochranu lakovaného povrchu zařízení nepoužívejte drsné houby nebo korozivní čisticí prostředky.

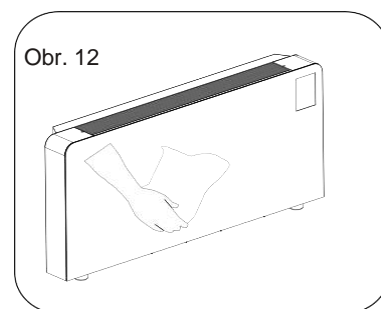
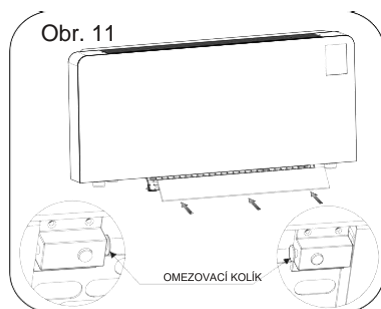

Výstraha: před čištěním nebo údržbou zařízení odpojte elektrické napájení.

6. Údržba

6.2 Odstraňování závad

Stiskněte tlačítko "UP" nebo "Down" pro kontrolu případných dalších chybových kódů.

Řešení problémů můžete nalézt podle chybových kódů.

Závada	Kód	Příčina	Odstranění
Ochrana proti vysokému tlaku se zobrazila 3 krát během 30 minut nebo ochrana proti nízkému tlaku se zobrazila 3 krát během 30 minut	P1	Ochrana proti vysokému tlaku nebo ochrana proti nízkému tlaku je příliš častá.	Zkontrolujte následující řešení závady P1/P2/P3
Ochrana proti vysokému tlaku nebo ochrana proti nízkému tlaku	P2	Výstupní tlak je příliš vysoký nebo sací tlak kompresoru je příliš nízký	
Nadměrná výstupní teplota kondenzátoru	P3	Teplota spirály kondenzátoru je příliš vysoká	
Závada snímače výstupní teploty výparníku	P5	Tento snímač teploty je poškozený nebo odpojený / zkratovaný	Snímač teploty zkontrolujte nebo vyměňte
Závada snímače vstupní teploty výparníku	P6	Tento snímač teploty je poškozený nebo odpojený / zkratovaný	Snímač teploty zkontrolujte nebo vyměňte
Závada snímače výstupní teploty kondenzátoru	P7	Tento snímač teploty je poškozený nebo odpojený / zkratovaný	Snímač teploty zkontrolujte nebo vyměňte
Závada snímače vlhkosti	P8	Snímač vlhkosti je poškozený nebo odpojený / zkratovaný	Snímač vlhkosti zkontrolujte nebo vyměňte
Závada zpětného signálu motoru	E0	Zpětné vedení je špatně připojené. Nebo je poškozený motor ventilátoru.	1. Zkontrolujte zpětné zapojení motoru ventilátoru. 2. Nebo vyměňte motor ventilátoru.

Řešení závady P1/P2/P3:

1. Pokud se P1/P2/P3 zobrazí spolu s jinými závadami, vyřešte prosím nejdříve jiné závady.
2. Pokud neexistují jiné závady než P3~E0, a P1 a P2 nadále přetrvává, odpojte prosím napájení zařízení a připojte ho znovu po 1 hodině.
3. Pokud existuje jen závada P3, nechte prosím ventilátor běžet 30 minut. Pokud P3 přetrvává i po 30 minutovém běhu, odpojte prosím napájení zařízení a připojte ho znovu za 1 hodinu.

Poznámka: pokud závady není možno odstranit, spojte se prosím s technickou servisní podporou.

7. Příloha

7.1 PCB I/O Port

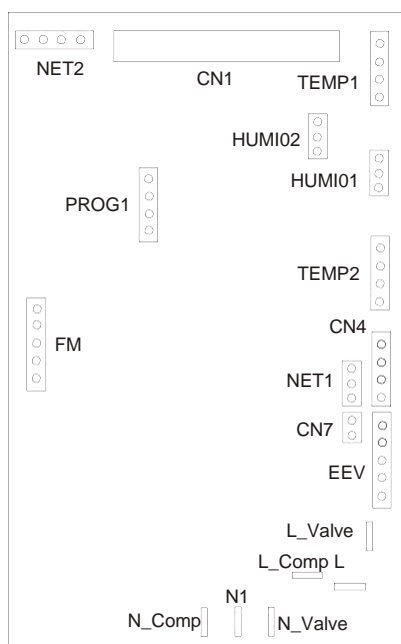

Vysvětlivky :

NE	Porty	Význam
1	Cn1	K ovládacímu panelu
2	CN4 NET1 NET2	Rezerva
3	FM	
4	TEMP1	
5	TEMP2	
6	HUMI01	
7	HUMI02	
8	CN7	K vysokotlakému nebo nízkotlakému ochrannému snímači
9	EEV	
10	PROG1	Programovací přípojka
11	L	K fázi elektrického napájení
12	N1 N_Comp N_Valve	Nulový vodič
13	L_Comp	K fázi kompresoru

Prodejce bazénových odvlhčovačů STORM:
www.bazenonline.cz