



Steinbach



Nadzemní bazén Nuovo Duo

3,5 x 1,2 m

4,6 x 1,2 m

5,5 x 1,2 m



Návod k instalaci



 **Bazenonline.cz**
SPECIALIZOVANÝ OBCHOD

weitere frische Ideen für Sommer und Sonne unter www.steinbach.at

poolzubehör



Tato montážní příručka je obecně platná, pro volně stojící bazény. Pokud jste již bazén z části a nebo zcela zaplnili, zkontrolujte pokyny v návodu a ilustracemi.

Abychom Vás ušetřili nepříjemných překvapení, následujte prosím pečlivě všechny instrukce, jak bazén postavit a sestavit, na jaký materiál ho položit a jak postupovat dle časového harmonogramu.

Nesestavujte Váš bazén ve větrném dni. Ocelová konstrukce se při silném větru může nanapravitelně poškodit. Instalujte bazénovou fólii v průběhu slunečného a teplého dne, folie snadněji přilne ke stěně bazénu. Neměli byste však bazén sestavovat na přímém slunci, vzhledem k teplem roztažnosti, byste mohli fólii poškodit. Nejlepší časový úsek k instalaci fólie k bazénu je letní ráno či večer. Neinstalujte fólii v teplotách do 15°C, folie je velice tuhá a nelze nainstalovat.

Filtrace bazénu a další příslušenství fungují pod elektrickým proudem. Pokud na své zahradě nemáte odpovídající zásuvky, či elektrické zdroje, je nutné je vytvořit.

Potřebné elektrické připojení musí být provedeno a zprovozněno pouze autorizovaným elektrikářem. Přívody budou bezpečné a navíc uzemněny pomocí proudového chrániče 30 mA. Při instalaci elektrického přívodu musí být dodržovány všechny lokální zákony, nařízení a vyhlášky.

Vyvarujte se ostrých předmětů v bazénu, tyto předměty mohou vést k poškození fólie bazénu.

Nestoupejte si na stěny bazénu. Může to vést k poškození stěny bazénu.



Bazény s hloubkou 90 nebo 120 cm nejsou vhodné pro potápění. Nedodržení tohoto pokynu může mít za následek vážné poranění hlavy či páteře!

Nikdy nenechávejte své děti bez dozoru a nebo samostatně vstupovat do okolí bazénu.

Pokud máte děti, které jsou malé a nebo neumějí plavat, doporučujeme koupit levné oplocení, které nabízí řetězce a bazén oploťte. Zakrývací a nebo solární plachta neposkytují pro děti žádnou ochranu. Nenechávejte proto vaše děti bez dozoru vstupovat do okolí bazénu.



Umístění bazénu (Zobrazení 1)

Při výběru umístění Vašeho bazénu byste měli vzít v potaz několik faktorů.

Pro správné a pevné umístění Vašeho bazénu doporučujeme připravit podklad pod bazén. Váš bazén by neměl být umístěn na šikmé ploše, může to vést k poklesu jedné strany a tím k poškození bazénu. Vyberte pro Váš bazén nejlépe nejslunečnější plochu. Čím větší plocha, na kterou paprsky dopadají, tím lépe. Kolem bazénu doporučujeme prostor alespoň 90 cm.

Bazén by měl být chráněn před větrem. Za žádných okolností neumísťte bazén pod elektrické vedení.



Umístění filtračního systému

K Vašemu bazénu je vhodné opatřit také pískovou filtraci. Je nutné dodržovat minimální vzdálenost od bazénu k filtraci. Pro další informace viz příložený popis filtračního systému.



Příprava na výstavbu bazénu

Rádi bychom, aby Vám bazén dlouho sloužil k Vaší spokojenosti a proto prosím dbejte pečlivě na výběr a výstavbu bazénu. Čím lépe a pečlivěji je připraveno místo k umístění Vašeho bazénu, tím déle Vám bude sloužit. Prosíme Vás, věnujte svému bazénu tuto péči. Je nezbytné, aby podklad, na kterém bude Váš bazén postaven byl stabilní (bez terenních nerovností).

Pokud by byl postaven na nerovné místo, vedlo by to k poškození bazénu. Umístění bazénu musí být bez plevele, kamenů, kořenů a ostrých předmětů. Všechny tyto předměty musí být odstraněny, aby se nepoškodila bazénová fólie.

Pokud byste chtěli postavit bazén na betonu, asfaltu a nebo podobném podkladu, je nutné pod bazén položit podložku.

Pokud postavíte bazén bez podložky na jednom z výše zmíněných a podobných materiálů, dojde k poškození bazénu.

Bazén není vhodný k zapuštění do země. V takovém případě ztrácí nárok na záruku.



Jak bazén postavit

Uvažujte prosím místo na bazen a označte si jej předem.

1. Navrhnete si střed Vašeho bazénu, umístíte do středu dlouhou tyč.

2. Vyznačte si kruh dle středové tyče, například barvou.

| Velikost bazénu | R | R + postavený bazén | R+ napuštěný bazén |
|-----------------|--------|---------------------|--------------------|
| Ø 3,5 m | 1,75 m | 2,0 m | 2,25 m |
| Ø 4,0 m | 2,0 m | 2,25 m | 2,5 m |
| Ø 4,6 m | 2,30 m | 2,55 m | 2,80 m |
| Ø 5,5 m | 2,75 m | 3,0 m | 3,25 m |

R je poloměr Vaší požadované stopy

Zobrazení 2, 4

3. Odstraňte všechny ostré předměty, ostré hrany, nečistoty atd.

Zobrazení 5



Vyrovnaní místa instalace

Vodováhou změřte rovný povrch a natáhněte si provázek, pravítko, tyč a začněte vyrovnávat podklad bazénu. Shruňte podklad vždy z výše umístěných míst, ne opačně. Vodováhou kontrolujte.

Zobrazení 6, 7



Připravte si místo montáže tak, aby bylo úplně rovné a vyrovnané.

Použití zemní izolace:

Pokud byste použili Styropor- nebo Styrodur k izolaci, je nutné zazolovat celý bazén.

Provedte maximálně 3cm tlustou, rovnoměrnou vrstvu. Poté naneste další vrstvu.

Zobrazení 9

- 1) Podkladová izolace, trojitá
- 2) Štěrkový podklad max. 3 cm
- 3) Zemní podložení

Zobrazení 10

- 4) Zemní podložení
- 5) Štěrky
- 6) Vložená izolace

Na betonovém podkladu se podložení nemění, betonovou desku je však vhodné nadradit štěrkovou výsep (závisí na podmínkách, 15 až 20cm)



Postavení bazénové lišty

Při instalaci stěn bazénu je nutné zajistit stěny ochrannou lištou. Tato lišta může být zhotovena z lehkého, tenkého betonu nebo vybudováním lehké obvodové stěny.

Proč? Tlak podloží je násobkem tlaku vody. Není-li vystavena obvodová lišta, bazén nebude stabilizovaný a bude se postupně vyprázdnovat.



Instalace dna bez podlažní izolace

Na podlažní část pod konektory spodní lišty není nutné mít betonový podklad, pro stabilitu to není nutné, ale je z bezpečnostních důvodů doporučeno. Pokud tak neučiníte, může dojít k poklesu stěn bazénu a ten se může nenávratně poškodit. Tyto betonové desky musí být na stejné úrovni s podkladem. Zobrazení 38,39,40

Instalace podlahových lišt

Položte střídavě spojovací konektory a obloukové dolní lišty po obvodu Vašeho bazénu. Ujistěte se, že mezi spodní částí lišty, je nutné ponechat vzdálenost cca. 1 cm. Zobrazení 41, 42

Presvědčte se, že dolní rám tvoří opravdu kruh a to poměřením vzdálenosti od středového kolíku. Zobrazení 43

Montáž ocelových stěn

Postavte ocelové stěny bazénu kolmo k zemi. Stěny bazénu je nutné upevnit pomocí pásky ve směru hodinových ručiček. Zobrazení 13

Dokončete obvodové stěny a upevněte pomocí šroubů, dbejte na to, že hlavy šroubů musí být umístěny na vnitřní stěně a podložky s maticemi na straně venkovní. Je důležité, aby každá díra ve dvou řadách, kromě té poslední, byla zašroubována šroubem, jinak se bazén při plnění protrhne. Ujistěte se, že jsou stěny správně. Můžete dle zobrazení upravit pilkou. Nezapomeňte také na plastové konektory. Zobrazení 14

Zakryjte hlavy šroubů pomocí PVC-pásky (na vnitřní straně bazénu), aby se zabránilo poškození bazénové fólie. Tato páska musí držet pevně, pokud je to nutné, použijte PVC lepidlo určené pro tyto účely a ujistěte se, že všechny ostré hrany a šrouby jsou zakryty předtím, než započnete další krok. Zobrazení 15

Znovu zkontrolujte, zda-li je bazén kulatého tvaru. Zobrazení 16

Pokud nemáte žádnou izolaci podlahy

Položte čistý písek (bez kamenů a jiných cizích předmětů) na podloží ve výšce cca. 1 - 2 cm a urovnejte. U stěn můžete vytvořit klínek, trojúhelníkového tvaru – neměl by přesáhnout 7 cm, S tímto malým trikem se vyhnete všem problémům s tlakem vody a tomu, aby se poškodila fólie následkem vodního tlaku na kovovou stěnu. Aby se zabránilo pohybu písku, je vhodné podél nainstalovat, jak je zobrazeno níže, fólii.

Zobrazení 17

- 1) Klínek
- 2) Lišta
- 3) Fólie
- 4) Ocelová stěna

Zobrazení 18

Pokud používáte podlahovou izolaci

Zde můžete použít libovolné polystyrenové klíny. Ty jsou pak přilepeny k podlaze izolace, která je podél stěn bazénu.

Případně můžete udělat klínek z písku.

Bez ohledu na to, jaký použijete klínek, je nutné použít na podlahu izolaci.

Montáž

Použitá fólie je navržena tak, aby byla schopna vydržet teplo a ultrafialové paprsky. Z tohoto důvodu se vlastnosti fólie mírně mění v závislosti na okolních podmínkách.

Nikdy do bazénu nevstupujte s botami.

Fólie je nejdůležitější a nejcitlivější částí Vašeho bazénu. Vyvarujte se při otvírání kartonu s fólií použití nože nebo jiného ostrého předmětu. Udržujte fólii v dostatečné vzdálenosti od všech nebezpečných předmětů.

V průběhu slunečného dne (nejméně 20° C), aby se mohla během instalace dobře přizpůsobit bazénu. Fólie je vyrobena na bázi vinylového materiálu, který má určitý stupeň flexibility.

1. Dejte fólii do poloviny stěn bazénu a rozviňte je do stran. Fólie musí být připevněna k podlaze a musí přilnout ke stěnám bazénu. Část, která spojuje spodní fólii se stěnou, musí na všech místech skvěle přiléhat. Zobrazení 19

2. Aby se fólie nezvrásnila, musí být švy fólie svise k podlaze.

3. Zvedněte stěnu k horní straně bazénu a zachyťte kolíčky. Mírné zvrásnění fólie odstraníte povytáhnutím fólie nahoru. Vyhněte se silnému tahu za fólii. Zobrazení 20

4. Je důležité, aby byla fólie bez zvrásnění, centralizovaná a plně rozvinutá. Nápňte bazén vodou asi 2-3 cm a srovnávejte zbývající zvrásnění směrem do středu. Fólie se mírně natáhne. Ujistěte se, že je stěna bazénu rovná. Pokud nerovnosti přesahují hranici 25 mm vypusťte nádrž, zdvihněte stěny a předělejte tak, aby nerovnosti nepřesahovaly 25mm. Zobrazení 21

5. Vložte U- tvarovanou část přes horní okraj stěn bazénu. Poté, co máte namontované všechny U-části, seřízněte poslední část do požadovaného tvaru. Zobrazení 22, 23

6. Nyní namontujte bílou plastovou svírací lištu. Mezi lištou bazénu a bílou svírací lištou zanechte prostor +/- 10 mm, Zobrazení 31,32

Montáž dekorační fólie (volitelné)

Připevněte fólii k ocelovým stěnám a ujistěte se, že není zvrásněná. Je nutné fólii upravit v místech skimmeru a odtokové trysky cca. 2 cm. Zobrazení 25, 26

Montáž vertikálních konzolí

1. Položte požadované vertikální konzole na připravená místa

2. Namontujte tyto konzole do plastové svírací lišty na daná místa a připevněte pomocí 2 samořezných šroubů. Ohnuté hrany konzole musí být uvnitř.

3. Umístěte horní desku na lištu, tak aby ohnuté hrany konzole zůstaly na vnitřní straně a zajistěte pomocí 3 šroubů. Ujistěte se, že je pistec kolmo. Zobrazení 33, 34

Montáž rámu

1. Namontujte rám bazénu na připravené konzole. Strana rámu, která je uvnitř bazénu musí být obrácena k fólii a nebo stěnám bazénu. Zobrazení 35

2. Srovnajte k sobě otvory, jak je zobrazeno na obrázku. Upevněte tato místa pomocí destičky 2 šrouby. Utáhněte všechny šrouby, až když budete mít kompletně postavený rám. Zobrazení 36

3. Opakujte kroky 1 a 2 se všemi rámy.

4. Rámy musí tvořit dokonalý kruh.

5. Porovnejte rámy, aby byly všechny ve stejné vzdálenosti od sebe a utáhněte šrouby.

Instalace krycího rámu

1. Umístěte krycí rám mezi prvním a druhým ramem bazénového okraje a zahákněte jej do vnitřních rámu bazénového okraje.

2. Krycí rám přetáhněte přes vnější okraje rámu bazénového okraje a zachyťte.

3. Opakujte tyto kroky se všemi rámy. Zobrazení 37

Pokyny pro montáž vratné trysky

Připojovací otvory pro vmontované díly (skimmer a trysky)

Otvory pro vmontované díly jsou předem vyseknuté v továrně, ale ne úplně. Proto musí být vnitřní kovový díl (na perforovaných místech) opatrně uvolněn vhodným nářadím a hrany se musí začistit. Potom je teba hrany přelakovat vhodnou ochranou proti korozi (např. barva na ochranu proti korozi nebo zinková barva).

Pokyny pro montáž vratné trysky

Ostrým nožem z vnější strany stěny bazénu vyřízněte fólii z kruhového otvoru pro připojení vratné trysky. Otvor ve fólii vyřízněte o cca 5-10 mm menší, než je otvor ve stěně. Vezměte druhý hadicový trn a našroubujte ho do tělesa vratné trysky. Jako těsnění

použijte teflonovou pásku (nepoužívejte žádná lepidla nebo těsnící tmely).

Do kruhového otvoru ve stěně, zevnitř bazénu, vložte vratnou trysku tak, aby jedno gumové těsnění bylo zevnitř bazénu a vně pak jedno korkové a druhé gumové těsnění. Vratnou trysku dobře utáhněte. Do otvoru v tělese vratné trysky našroubujte směrovou koncovku a nasměrujte tak, aby nesměřovala k otvoru sběrače.

Sběrač a vratnou trysku propojte s filtračním zařízením pomocí hadic. Spojte zajistěte hadicovými sponami! Zobrazení 27

Zobrazení 28

- 1) Těsnění
- 2) Ocelová stěna
- 3) Bazénová fólie



Je-li součástí Vaší vstupní trysky připojovací díl k čerpadlu, je potřebné utěsnit závity teflonovou páskou!

Po správném namontování vstupní trysky naplňte bazén do výšky 5 cm pod skimmer.

Nejprve připojte klapku skimmeru do tělesa skimmeru. V závislosti na verzi skimmeru, skimmer obsahuje 2 jednotlivá těsnění nebo 1 přísávací těsnění.



Montáž tělesa sběrače na stěnu bazénu

Poznámka: K montáži budete potřebovat křížový šroubovák a nůž s ostrým hrotem. Hrany předřezaných otvorů sběrače a vratné trysky obrousáním zbavte ostrých otřepů. Toto doporučujeme provést před montáží fólie do bazénu. Vezměte jeden hadicový trn a našroubujte ho do tělesa sběrače. Jako těsnění použijte teflonovou pásku (nepoužívejte žádná lepidla nebo těsnící tmely). Před započítím samotné instalace je nutné, aby bylo těleso sběrače ke stěně bazénu již částečně přišroubováno. Z vnější strany bazénu k vyznačeným otvorům přiložte jedno těsnění a těleso sběrače. Položte zajistěte párem kratších šroubů v prostředních otvorech na stranách sběrače. Předtím zkontrolujte správné nasazení klapky ve vstupní přírubě tělesa a sběrače. Klapka se musí volně pohybovat. Nyní nainstalujte bazénovou fólii a napusťte vodou tak, aby hladina vody dosahovala cca 5cm pod úroveň připojovacího otvoru vratné trysky. Ostrým hřebíkem z vnější strany bazénu propíchněte fólii ve všech otvorech pro připojení tělesa sběrače. Z vnitřní strany bazénu přiložte druhé těsnění a přírubu. Do otvoru v přírubě vložte zbylých 10 delších šroubů a křížovým šroubovákem postupně dotáhněte. Ostrým nožem vyřízněte fólii z příruby. Nyní namontujte vratnou trysku. Zobrazení 29



Montáž skimmeru

Vyjměte těsnění na výpusti sběrače. Dejte pozor na příruby! Postup je stejný, jak je popsáno výše.

Zobrazení 29

- 1) Ocelová stěna
- 2) Bazénová fólie
- 3) Těsnění
- 4) Příruby sběrače

Při připojení filtračního systému musí být voda naplněna do cca. ½ výšky sběrače. Zobrazení 30



Váš sběrač je spojen s filtračním systémem, je nutné utěsnit závity teflonovou páskou!



Konec sezóny

Na konci koupací sezóny, musí být hladina vody snížena pod úroveň sběrače a trysky.

Kromě toho je nutné odstranit spojovací trubky k filtračnímu zařízení. Filtrační systém a filtrační čerpadlo je odvodňováno otevřením vypouštěcího ventilu. Filtrační zařízení je nutné mít uskladněné v

suché a mrazu odolné místnosti. Doporučujeme zazimování pokud je teplota vody pod 12° C. Na škody způsobené mrazem se nevztahuje záruka.

1

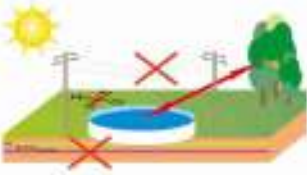

2

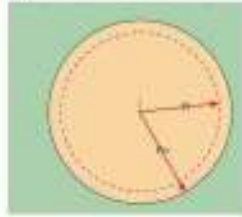

13

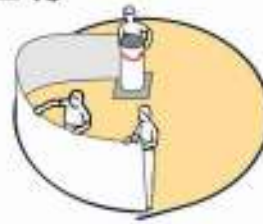

14



4

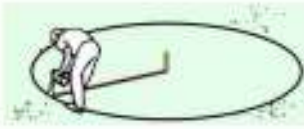

5



15

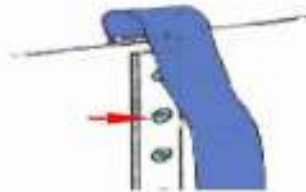

16



6



7



17

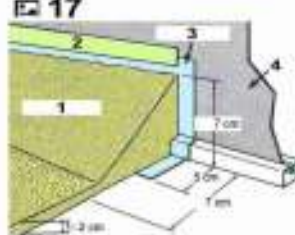

18



9

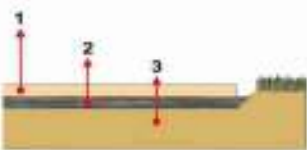

10



19

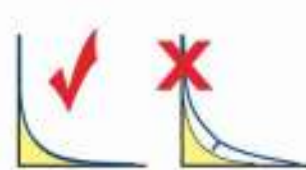

20



38

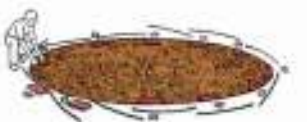

39



21

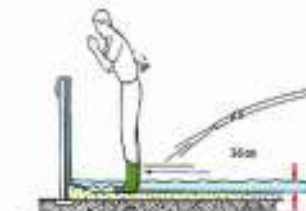

22



40

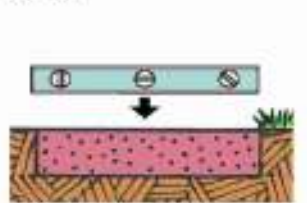

41



23

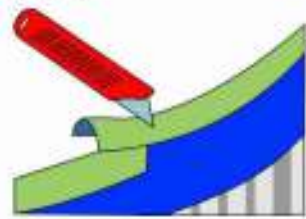

31

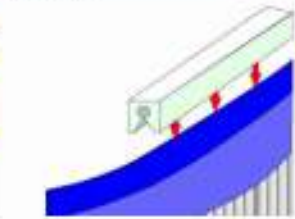

42



43



32

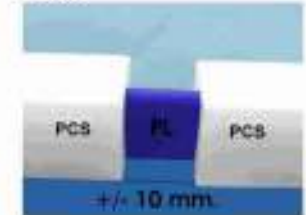

25

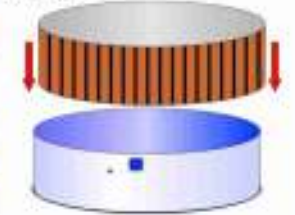

26

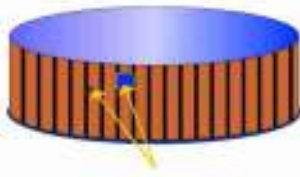

33

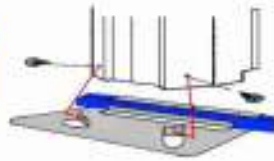

34

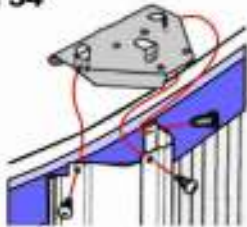

35

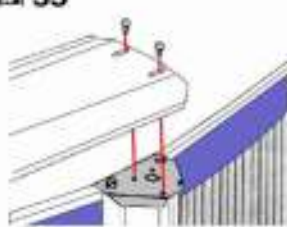

36

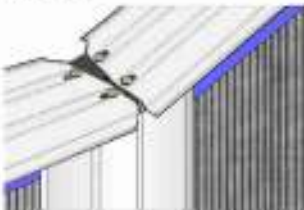

37

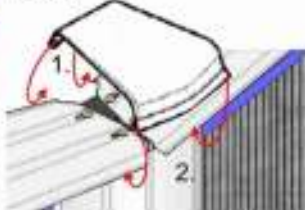

27

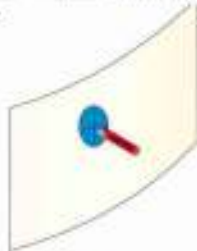

28

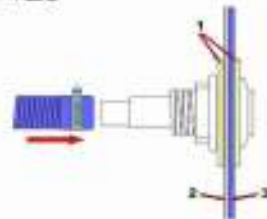

29

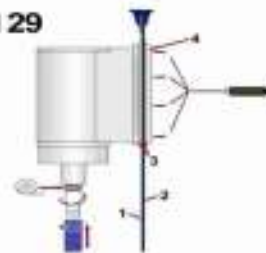

30

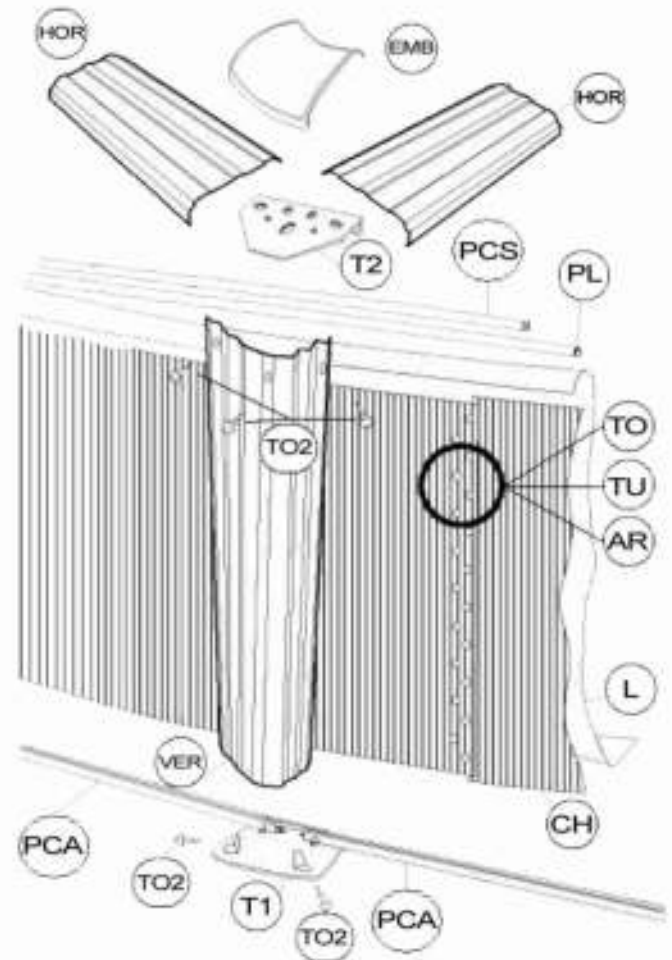
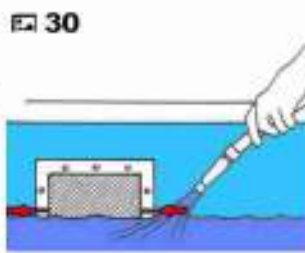

| | 011143 Ø 3,5 x 1,2 m | 011153 Ø 4,6 x 1,2 m | 011163 Ø 5,5 x 1,2 m |
|----------|-------------------------|-------------------------|-------------------------|
| TO/TU/AR | 011301 | 011301 | 011301 |
| T1 | 011302 | 011302 | 011303 |
| T2 | 011304 | 011304 | 011305 |
| PCA | 011310 | 011312 | 011313 |
| EMB | 011324GR | 011324GR | 011324GR |
| CH | 011330 | 011336 | 011337 |
| TO2 | 011355 | 011355 | 011355 |
| VER | 011357GR | 011357GR | 011357GR |
| HOR | 011358GR | 011359GR | 011360GR |
| PL | 011370 | 011370 | 011370 |
| PCS | 011371 | 011372 | 011372 |
| L | 011383 | 011388 | 011389 |