

Dávkovací pumpa VA DOS EVO

1. OBSAH BALENÍ

- A) pH / REDOX dávkovací pumpa (VA DOS EVO)
- B) PVC průhledná 4x6 sací hadička (2 m)
- C) PE dávkovací hadička (3m)
- D) Instalační příslušenství ($\phi=6$ mm)
- E) Sací košík (PVC)
- F) FPM vstřikovací ventil (3/8" GAS)

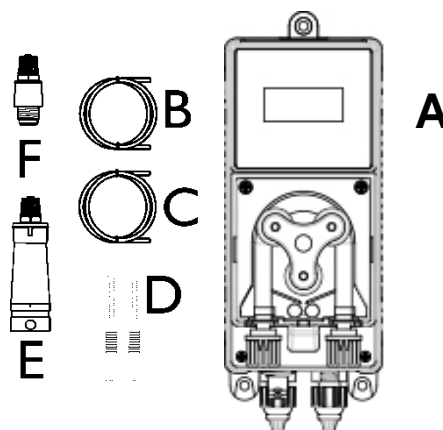

2. TECHNICKÉ ÚDAJE

Rozměry (H – W – L)	76,5 x 203,5 x 124,5 mm
Váha	1 kg
Napájení	230 VAC 50 Hz
Spotřeba	9 W
Průtok	2,7 l/h
Maximální pracovní tlak	1,5 bar
Provoz čerpadla	Dávkuje - čeká
Rozsah měření	4.0 ÷ 10.0 pH; Redox 450 ÷ 900 mV
Změna parametrů	$\pm 0,1$ pH; ± 10 mV
Přesnost měření	$\pm 0,02$ pH; ± 2 mV
Regulace a měření	Automatické

Instalace na stěnu

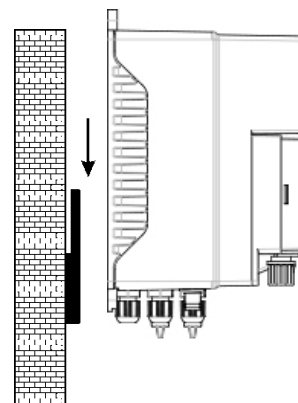

3. ELEKTRICKÉ ZAPOJENÍ

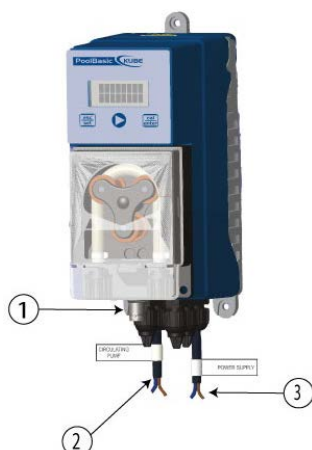

1. Vstup pro pH nebo Redox sondu (galvanicky oddělený BNC konektor)
2. Vstup pro aktivační signál recirkulačního čerpadla (napěťový vstup 230V)
3. Napájení samotné dávkovací pumpy (230V)

!!! POZOR NA VÝPARY !!!
Doporučená vzdálenost mezi dávkovací pumpou a zásobníkem s chemií

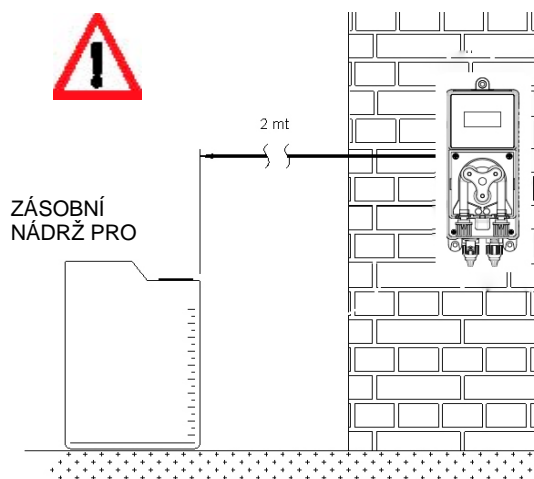





4. NASTAVENÍ A FUNKCE

CALIBRATION – KALIBRACE

- Přidrže  po dobu 3 vteřin
- Pro kalibraci použijte kalibrační roztok 7 pH a 4 pH nebo Redox 465 mV

SETPOINT – POŽADOVANÁ HODNOTA





- Stiskněte 
- Přidrže  a hodnotu změňte pomocí šipky 
 - **7.4ph / 750mV**
- Přidrže   (současně) po dobu 5 vteřin pro vstup do Programového menu

PRIMMING – ZAVODNĚNÍ



- pro manuální chod pumpy, resp. zavodnění hadičky držte tlačítko  .
-

5. KONFIGURAČNÍ MENU



PROGRAM KONFIG. – KONFIGURACE

- Stiskněte  pro výběr parametru:
 - **Function – Funkce pumpy**
 - Volba  pH nebo Redox
 - **Dosage – Regulace**
 - Volba  Proporcionální nebo časové dávkování
 - **Language – Jazyk**
 - Pomocí  vyberte požadovaný jazyk
 - EN, IT, ES, DE, FR, CZ, HR
 - **Flow – Půtok**
 - Volba pomocí šipky 
 - Možnost aktivace (ON/ZAP) nebo deaktivace (OFF/VYP) vstupního aktivacího napětového signálu (230V) připojeného paralelně spolu s recirkulačním čerpadlem.

SETPOINT – POŽADOVANÁ HODNOTA (7,4 ph nebo 750 mV)

- Volba pomocí tlačítka  a šipky 
Možnost nastavení v rozsahu 0 až 14 pH nebo 0 až 1000 mV pro Redox.

SETPOINT TYPE – REGULACE (ACID) - zvýšení / snížení koncentrace

- Volba pomocí tlačítka  a šipky 
- Možnost nastavení typu regulace pro pH (Acid – pH- / Alka – pH+) nebo pro Redox (High – snížení chlóru / Low – zvýšení chlóru)



OFA TIME – OFA ochrana proti předávkování (OFF)

- Volba pomocí tlačítka  a šipky 
- Možnost nastavení časového intervalu v minutách

CALIBRATION – KALIBRACE 7/4 pH nebo 465mV

- Volba pomocí tlačítka  a šipky 
- Možnost nastavení kalibrace: 2-bodová (7 pH + 4 pH), 1-bodová (7 pH) nebo deaktivace
Možnost nastavení kalibrace: 1-bodová (465 mV) nebo deaktivace



TIME ON – DOBA ZAP (pouze časové dávkování)

- Volba pomocí tlačítka  a šipky 
- Výchozí nastavení: 30 vteřin

TIME OFF - DOBA VYP (pouze časové dávkování)

- Volba pomocí tlačítka  a šipky 
- Výchozí nastavení: 60 vteřin

TEMPERATURE MANUAL – TEPLOTA MANUÁLNÍ (kompenzace) 25°C (pouze měření pH)









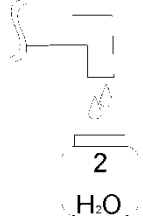

- Volba pomocí tlačítka  a šipky 
- Manuální nastavení teploty (pouze měření pH)
- Uložení, resp. potvrzení a opuštění nabídky pomocí tlačítka ESC

EXIT - ULOŽIT

- Pomocí tlačítka  a šipky 
- provedte uložení nebo zrušení provedených změn.

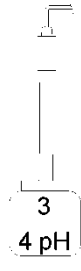
6. KALIBRACE







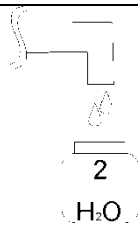

6.1 Kalibrace pH

 <p>1</p>	 <p>2</p>	 <p>3</p> <p>Voda</p>
 <p>4</p> <p>Vložte sondu do roztoku 7 pH</p>	<p>Calibration Kalibrace</p> <p>Přidrže  alespoň 3 vteřiny</p> <p>5</p>	<p>7pH Press CAL 7pH Stiskněte CAL</p> <p></p> <p>Kalibrace proběhne během 1 minuty</p> <p>6 Wait 60s</p>
<p>7pH Quality 100% 7pH Stav 100%</p> <p>7 Stav sondy</p>	 <p>8</p> <p>Voda</p>	 <p>9</p> <p>Vložte sondu do roztoku 4 pH</p>
<p>4pH Press CAL 4pH Stiskněte CAL</p> <p></p> <p>Kalibrace proběhne během 1 minuty</p> <p>10 Wait 60s</p>	<p>4pH Quality 100% 4pH Stav 100%</p> <p>11 Stav sondy</p>	 <p>12</p> <p>Voda</p>
 <p>13</p>	<p>Stiskněte  pro uložení a potvrzení kalibrace</p> <p>14</p>	<p>15</p> <p>Standardní zobrazení displeje</p>

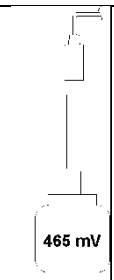
Poznámka:

Pokud vyberete volbu pouze 1-bodové kalibrace, následujte kroky 1-8 + 13-15.

6.2 Kalibrace REDOX

 <p>1</p>	 <p>2</p>	 <p>3</p>
 <p>4 Vložte sondu do roztoku 465 mV</p>	<p>5</p> <p>Calibration Kalibrace</p> <p>Přidržte  alespoň 3 vteřiny</p>	<p>6</p> <p>465mV Press CAL 465mV Stiskněte CAL</p> <p></p> <p>Kalibrace proběhne během 1 minuty</p> <p>6 Wait 60s</p>
<p>7</p> <p>465mV Quality 100% 465mV Stav 100%</p> <p>Stav sondy</p>	 <p>8</p>	 <p>9</p>
<p>10</p> <p>Stiskněte  pro uložení a potvrzení kalibrace</p>	<p>11</p> <p>Standardní zobrazení displeje</p>	<p>12</p>

7. "ZAZIMOVÁNÍ" ČERPADLA

Když je nutné dávkovací pumpu odstavit, vyjměte hadičku a propláchněte ji čistou vodou. Vrtě ji zpět pomocí otáčení válečkové hlavy (ve směru hodin. ručiček – viz další strana). Toto preventivní opatření usnadní opětovné zprovoznění jednotky.

Sondy pH/Redox odpojte z BNC konektorů, ponořte je do uchovávacích roztoků a následně umístěte na tmavé a teplé (nezámrzné) místo.

Může-li být samotná jednotka vystavena mrazu (možnost poškození elektroniky, koroze, atd.), odpojte aktivační kabel, pH/Redox sondu a jednotku umístěte rovněž někde na teplé (nezámrzné) místo.

8. HYDRAULICKÉ ZAPOJENÍ

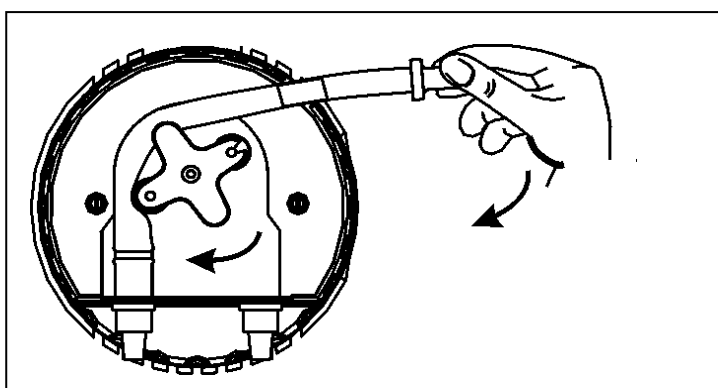
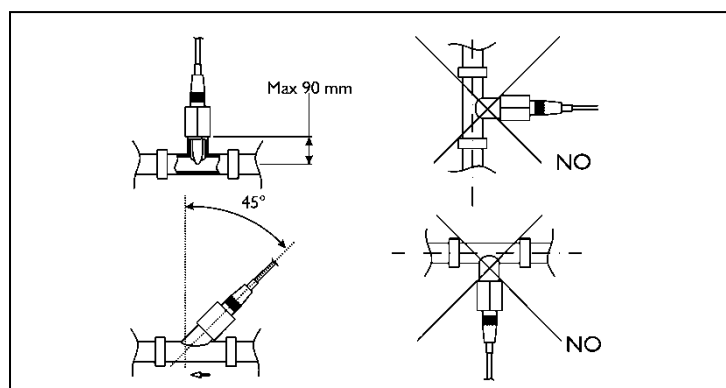
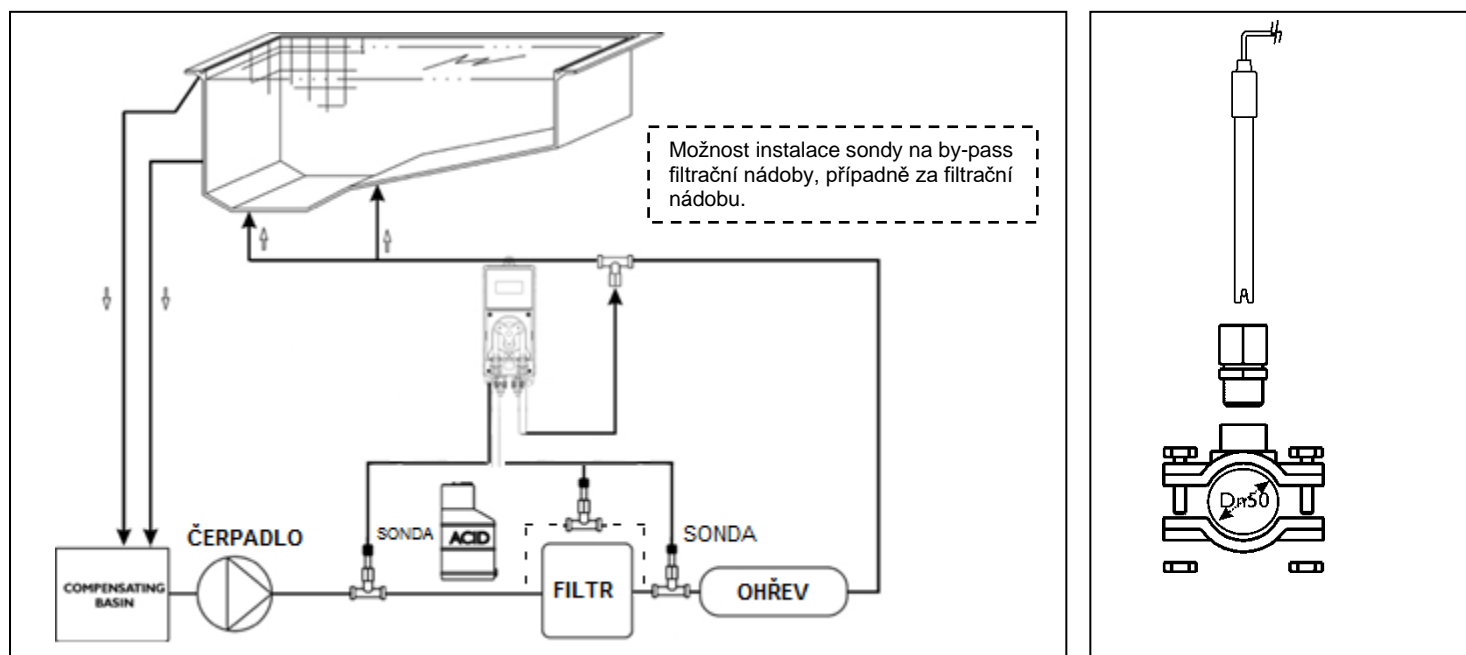

9. SEZNAM MOŽNÝCH PROBLÉMŮ





Výstraha	Displej	Co dělat ??
1. OFA - varování (interval >70%)	OFA Alarm	- Stiskni ENTER pro reset varování
2. OFA - alarm (interval =100%)	OFA STOP	- Stiskni ENTER pro reset alarmu
Recirkulační průtok	Flow	- Zkontrolujte recirkulační čerpadlo / průtok
Systémová chyba	Parameter Error	- Stiskni ENTER pro reset (výchozí nastavení) - Možnost poškození dávkovací pumpy
Chyba kalibrace	Error 7 ph Error 4 ph Error 465 mV	- Zkontrolujte stav sondy nebo "stáří" kalibračního roztoku (použijte jinou sondu / jiný roztok), opakujte kalibraci

10. VÝCHOZÍ PARAMETRY, RESET STANICE

Výchozí parametry:

- Language = **UK**
- Set Point value = **7,4 pH; 750mV (Rx)**
- Dosing Method = **Acid; Low (Rx)**
- Time OFA = **OFF**
- Calibration = **7/4 (2 point); 465mV (Rx)**
- Flow Input= **OFF**

Nastavení výchozích parametrů provedte následující:

- Vypněte stanici
- Současně držte tlačítka  a  , zapněte dávkovací stanici.
- Na displeji se zobrazí **Default No**
- Nastavte šipkou  **Default Yes**
- Stiskněte  pro potvrzení vých. parametrů.

BEZPEČNOSTNÍ UPOZORNĚNÍ



Jednotka by měla být vždy instalována odborným / proškoleným pracovníkem. Vždy odpojte zařízení od elektrického proudu, budete-li provádět jakékoli údržbové, servisní práce.

Ujistěte se, že elektroinstalace má veškeré povinné bezpečnostní ochrany v perfektním stavu. Je třeba se rovněž ujistit, že propojovací a napájecí kabely jsou pevně dotaženy. Pokud ne, mohou způsobit chybové hlášení, přehřátí, alarmový stav jednotky.

UPOZORNĚNÍ POKUD JDE O SONDU pH/REDOX

- Sonda pH/Redox obsahuje skleněné části, je třeba s ní zacházet opatrně
- NEVKLÁDEJTE NADMĚRNÉ MNOŽSTVÍ chemického produktu výše proti proudu od sondy
- Zazimování sondy: vyjměte sondu z příslušného držáku z potrubí a ponořte ji do originální "zazimovací" lahvičky naplněné uchovávacím roztokem. V případě potřeby uzavřete držák sondy pomocí originální oranžové zátky a mince v hodnotě 5 eurocentů.
- Sondy jsou před balením testovány u výrobce na výrobní lince.
- Záruka nepředpokládá opravy sond, pokud ovšem nedojde k tomu, že při své první aktivaci nefungují. Obal je ze záruky vyloučen.
- Aby mohla být sonda přijatá na revizi, musí být odeslána v originálním obale spolu s odpovídající lahvičkou naplněnou vodou nebo uchovávacím roztokem.

Dovozce:
VÁGNER POOL s.r.o.
Nad Safinou 348
Vestec, Praha – západ
252 42
Česká republika
www.vagnerpool.com

